



“ ITOI 艾图爱杯 ”  
2023年北京市青少年羽毛球锦标赛

# 秩序册

主办单位：北京市体育局 北京市教育委员会

承办单位：北京市体育竞赛管理和国际交流中心

北京市羽毛球运动协会

北京市房山区燕山体育运动中心

协办单位：北京华玉体育文化发展有限公司

官方合作伙伴：  官方赞助商：

2023年8月1日-4日 燕山体育运动中心



“ITOI 艾图爱杯”  
2023 年北京市青少年羽毛球锦标赛

# 目 录

一、竞赛规程 .....	1
二、竞赛委员会 .....	6
三、仲裁委员会 .....	8
四、裁判委员会 .....	8
五、各代表队名单 .....	10
六、参赛人数统计表 .....	19
七、竞赛日程 .....	21
八、秩序表 .....	56



# “ITOI 艾图爱杯” 2023 年北京市青少年羽毛球锦标赛

## 2023 年北京市青少年羽毛球锦标赛 竞赛规程

### 一、主办单位

北京市体育局

北京市教育委员会

### 二、承办单位

北京市体育竞赛管理和国际交流中心

北京市羽毛球运动协会

北京市房山区燕山体育运动中心

### 三、协办单位

北京华玉体育文化发展有限公司

### 四、时间和地点

2023 年 8 月 1—4 日在燕山体育运动中心（北京市房山区燕房路 52 号）

### 五、竞赛组别及项目

#### （一）竞赛组别

甲组（男、女）：2005 年 1 月 1 日至 2007 年 12 月 31 日出生（16 至 18 岁）；

乙组（男、女）：2008 年 1 月 1 日至 2010 年 12 月 31 日出生（13 至 15 岁）；

丙组（男、女）：2011 年 1 月 1 日以后出生（12 岁以下）。

#### （二）竞赛项目

1. 甲、乙组：单打、双打、混双、团体（单打、双打、单打）

2. 丙组：单打、双打。

### 六、运动员资格

（一）符合北京市体育局《北京市青少年运动员注册管理办法（试行）》（京体竞技字〔2011〕10 号）的有关要求。

（二）符合《北京市体育局关于开展 2023 年度北京市青少年运动员注册工作的



## “ITOI 艾图爱杯” 2023 年北京市青少年羽毛球锦标赛

通知》（京体青字〔2022〕26号）的有关规定。

（三）获得2023年北京市青少年U系列羽毛球冠军赛U13、U15、U18组各单项前16名，U9—U12各单项前8名的运动员，有资格参加2023年北京市青少年羽毛球锦标赛单打、双打、混双项目比赛。

（四）团体比赛的运动员为已报名参加2023年北京市青少年U系列羽毛球冠军赛的运动员。

### 七、参加办法

（一）以区为单位组队参加。

（二）以2023年度青少年运动员注册为依据，运动员只能代表2023年度注册单位参加比赛。

（三）经二级以上医院检查证明身体健康。

（四）各单位可报领队1人，各组别教练员1人。同1名领队、教练，只能代表1个参赛单位进行报名。

（五）双打、混双各组别最多可报4对，不允许跨区组对参赛。运动员最多可以参加两个单项比赛，双打、混双不能兼项；团体赛各单位各组别可报男、女运动员各4—6人，团体赛中运动员不可兼项，报名或到场不足4人不得参加团体比赛。各单项报名时，请按运动员技术水平由高至低顺序排列。

### 八、竞赛办法

（一）比赛采用中国羽毛球协会制定的2020年版《羽毛球竞赛规则》（不执行发球1.15米的规定）。

（二）赛制视报名情况确定。

（三）各项目各组别报名、参赛不足3人（对、队）时不进行比赛。

（四）弃权和罢赛

1. 正常弃权：赛前或赛中运动员确因伤病弃权者，需经市一级以上医院或单项竞委会委派的现场医生出具证明；

2. 非正常弃权：除以上正常弃权范围外，其他均属非正常弃权；如遇特殊情况，



## “ITOI 艾图爱杯” 2023 年北京市青少年羽毛球锦标赛

将根据出现的具体情节进行特殊处理。

(1) 凡超过规定的交换团体赛名单时间 20 分钟，无故不交换名单者，以本场团体赛弃权论；

(2) 在一场比赛进行中因伤病或其它原因不能继续比赛者按本场比赛弃权论；

(3) 一场比赛运动员迟到 5 分钟（含）以上者该场比赛按弃权论。

非正常弃权者，取消后续比赛资格，进入前八名的，取消本项比赛成绩和名次，后续名次不予递补。

3. 罢赛：运动员不论何种原因造成比赛不能进行或中断比赛以及临场前拒绝出场比赛、赛后拒绝领奖等，超过 15 分钟者（经劝解说服教育工作后计算时间）为罢赛。赛场一旦出现罢赛情况，单项竞委会有权按照有关条例进行处罚。

### （五）服装要求

1. 比赛服装必须是运动短袖、运动短裤或短裙。

2. 参加团体比赛时，同一参赛队的运动员应着颜色相同、款式相近的比赛服装。

3. 参加双打比赛的配对选手应着颜色相同、款式相近的比赛服装。

4. 各参赛队（员）应至少备有两种以上不同色系且有明显颜色差异的比赛服装。

5. 服装背面，上方为运动员的中文姓名，下方为代表队（区）名称。姓名区域宽度 20—25 厘米，高度为：6 厘米—8 厘米。代表队原则上不得超过 8 个字，区域宽度 25—30 厘米，高度为：6 厘米—8 厘米。

印字：字应采用与上衣颜色形成明显差异的单一颜色，字体须为黑体。姓名与队名之间的行间距为 1.5 厘米—2 厘米。背面不得有广告。

6. 教练员在临场指导时，须着本队队服、长裤或样式、颜色简单的 T 恤衫、POLO 衫、衬衫，不得穿样式、颜色夸张的服装，不得穿短裤、短裙、牛仔裤、拖鞋、凉鞋等非正式服装。

（六）比赛时运动员须持本人二代身份证原件参赛。

### 九、报名办法

（一）网络报名：各参赛单位于 2023 年 6 月 5 日—6 日在北京市体育竞赛管理



## “ITOI 艾图爱杯” 2023 年北京市青少年羽毛球锦标赛

和国际交流中心官方网站 (<https://www.bjcac.org.cn>) 进行网络预报名;

(二) 现场报名: 各参赛单位于 2023 年 6 月 8 日—9 日将以下材料送交北京市体育竞赛管理中心 403 室。

1. 加盖参赛单位公章报名表一份;
2. 领队签字并加盖参赛单位公章参赛承诺书一份;
3. 参赛领队身份证复印件, 教练员身份证、教练证或相关证明材料复印件一份;
4. 参赛运动员及监护人签字的运动员参赛声明。

(三) 逾期未报名或未提交材料按不参赛处理, 报名后不得更改, 不在参赛人员名单内的人员届时不得入场。

(四) 本次比赛不收取报名费。

联系人: 朱娜, 联系电话: 83163818

电子邮箱: zhuna@tyj.beijing.gov.cn

### 十、录取名次和奖励办法

(一) 录取名次按照实际到场检录人(队)数为准, 比赛各项目组别录取前八名, 参赛不足 8 人、对、队(含)的, 递减一名录取。

(二) 获得比赛前 3 名的运动员(队), 运动员分别颁发奖牌和证书; 其他获得名次者分别颁发证书。

### 十一、人身安全和医疗保险

(一) 所有参赛人员要按照赛事主办及承办单位有关要求做好参赛各项安全保障工作。

(二) 各参赛单位须为本单位所有参赛运动员、教练员购买意外伤害保险, 参赛运动员、教练员应确保身体健康, 其在比赛中发生的任何意外伤害、伤病等事故, 主办和承办单位不承担任何责任。

### 十二、反兴奋剂和赛风赛纪

(一) 若比赛中出现兴奋剂违规行为, 将取消运动员所获比赛成绩名次及奖励, 并按照相关规定追加处罚。



## “ITOI 艾图爱杯” 2023 年北京市青少年羽毛球锦标赛

(二) 参赛人员违反赛风赛纪规定，弄虚作假、冒名顶替、干扰赛场秩序、拒绝领奖、采用不正当手段获取名次者，一经查实，取消其参赛资格和成绩名次及奖励，并按照相关规定追加处罚。

### 十三、仲裁委员会和裁判员

(一) 比赛设立仲裁委员会并按照国家体育总局相关要求对比赛进行仲裁判定；

(二) 所有裁判员由市体育竞赛管理和国际交流中心商市羽毛球协会统一选派。

十四、本规程解释、修改权属北京市体育竞赛管理和国际交流中心，未尽事宜由承办单位另行通知。



# “ITOI 艾图爱杯” 2023 年北京市青少年羽毛球锦标赛

## 竞赛委员会

- 主任：陈杰 北京市体育局副局长（正局长级）  
石风华 北京市体育局副局长  
王东江 北京市教育委员会二级巡视员
- 副主任：于立超 北京市体育局青少处处长  
刘忠心 北京市教育委员会体卫艺处处长  
邵晓军 北京市体育竞赛管理和国际交流中心主任  
李国利 北京市房山区燕山体育运动中心主任  
周志辉 北京市羽毛球运动协会秘书长
- 委员：朱宏 北京市体育局青少处副处长  
陈晓莉 北京市教育委员会体卫艺处副处长  
唐虹 北京市体育竞赛管理和国际交流中心副主任  
尹保树 北京市体育竞赛管理和国际交流中心副主任  
李大志 北京市房山区燕山体育运动中心副主任  
孟祥海 北京市房山区燕山体育运动中心副主任  
张立川 北京市体育局青少处二级调研员  
刘梦龙 北京市教育委员会体卫艺处干部



“ITOI 艾图爱杯”  
2023 年北京市青少年羽毛球锦标赛

## 办事机构

### 综合办公室

付 佳 任丽杰

### 竞赛部

李筱强 李 靖 朱 娜 杨 潇 解静琳

### 安保部

吴雪岭 沈洪桥 刘瑞征 罗 军 陈 戈

### 宣传部

陈钰潇 孙 欣

### 后勤保障部

鲍晓静 樊 懋



“ITOI 艾图爱杯”  
2023 年北京市青少年羽毛球锦标赛

## 仲裁委员会

周志辉 李广通 朱 娜

## 裁判员委员会

裁判员长：林 权

副裁判员长：田开功 李 铁 王 洁

编排长：张 莹

编排组：倪 甫 朱新强 刘润琴 辛殿红 郭迪秋

裁判员：单之慧 吴鸿友 李 军 张明军 刘燕宁 秦 宇

周晓燕 霍瑞强 刘 蔚 袁爱科 康建江 刘新月

吕 青 郭晓莹 任德华 张 晖 宗文安 闫卫平

马增亮 李录遥 杨 扬 陈春生 李 钢 田玉荣

佟 旭 王晓民 吴 坚 白金香 赵冬青 崔长江

赵争春 张会彬 王 斌 林 伟 戴兆明 陈 成

秦亚春 杨丽婕 杨 慧 林羽楠 张梓平 张晓愚

张 亮

电子裁判：孟 欣



“ITOI 艾图爱杯”  
2023 年北京市青少年羽毛球锦标赛

## 各代表队名单

### 东城区

领 队：韩 斌

教 练 员：苗立明 周润天 于 洋 黄金山 张金茹 梁永红

男子甲组：李沐恩 杜颢哲 李天琪

男子乙组：曹开奇 张焯瑞 付楷耘 任梓纲 刘峻宇 尹晨曦

孟凡屹

男子丙组：牛泽华 方泽田 万梓辰

女子甲组：任可欣 邓 倩 张永慧 王 乔

女子乙组：吴皇羲 姜雅萱 胡 彧 葛玉涵 赵丹阳 郝心宁

郝心宇 王紫苏 张雨兮

女子丙组：李灏熙 李昱萱 李雯熙 张佳源 朱馨蕾 焦玥涵

雷钰彤 潘思羽 段媃淇 郝弈熹



# “ITOI 艾图爱杯” 2023 年北京市青少年羽毛球锦标赛

## 西城区

领 队：国丽梅

教 练 员：张晋康

男子甲组：杨竣楷

男子乙组：张峻涵

黄永泽

男子丙组：林昱希

陈栩宁

李岷桥

女子甲组：闫警饴

女子乙组：赵佳妮

白桢颐

女子丙组：张苏鹂

施佳宁

倪 佳

李悦嘉

王萌妍

梁奕驰

刘瀛舟

杜昆澎

周浩洋

赵红盛

白臻谦

李欣然

张楚瑶

杨忻然

郭一然

曲沐晨

姜语乔

孟 曦

耿潇扬

李思耕

蔡李想

王卓远

张秭瑜

班宇成

范雅媛

王美淇

徐语遥

朱慕宁

刘静桥

郜嘉玉兰

孙夕茜

梁万策

王天悦

王骁杨

王鸿儒

郭明昊

张青洵

刘迦琏

王信淇

易云洁

刘家瑜

程思睿

尚宇驰

李贞昊

刘傲东

宋玮航

陆泊霖

傅柯铭

李溪竹

孔雯萱

王乐之

杨礼嘉

刘 澈

白珍莹

戚双双

角智瑜

李昊锦

龙泽铭

刘力仁

毕若筠

何佳倪

佟彦熹

苏 冉

李小杨

宋星可



# “ITOI 艾图爱杯” 2023 年北京市青少年羽毛球锦标赛

## 朝阳区

领 队：柳光楠

教 练 员：王 博

男子甲组：高睿辰

男子乙组：张盛轩

张潇芑

男子丙组：柳云崧

王堪龙

女子乙组：周鹤然

女子丙组：杜钱蓆

董 炯

张丁睿

罗 恒

吕朔奇

邵翰维

燕子辰

陈笑秋

雷育菲

郭嘉豪

张竞熙

赵子琪

王景灏

芦思诚

王嘉漪

熊一燃

金 鑫

宋伯钧

武冠男

王景鹤

王沁怡

李任萱

孙楷文

刘耀铭

陈鹏宇

杨子琳

刘予择

张嘉弛

梁晓枫

史欣雨

## 海淀区

领 队：胡 婕

教 练 员：李 莎

男子甲组：冯恽暄

男子乙组：刘承睿

男子丙组：刘照熙

女子甲组：宋逸菲

周宁欣儿

女子乙组：袁 梦

李涵宁

女子丙组：余榕均

庄红宁

王浩祯

张岳澄

蓝若轩

安雨菲

谭淞月

胡芸邴

周林熹

张雅哲

王浩睿

段禹丞

杨昊霖

王笑言

刘子琪

陈 逾

冯栋颖

聂军航

王子翰

凌砚邦

祁 畅

侯玥可

郑 亮

郭锦超

王子琪

宋欣恬

姜乐琳

杜晟霖

曹婧怡

王斯羽



“ITOI 艾图爱杯”  
2023 年北京市青少年羽毛球锦标赛

丰台区

领 队：赵志超

教 练 员：张 蕊      陈 莉      孙梓囿      林于捷      杨国明

男子甲组：李知航      梁家华      桑梓航      董亦诺      乔汉承      李 嘉  
                 杨 奕

男子乙组：石可珉      商佳宁      赵君言      张津川      刘浩然      孙健源  
                 时嘉骏      牛韵辰      赵沫睿      高 山      孙铎源      王瀚槿  
                 潘首屹

男子丙组：张书诚      蒯灏辰      胡佳轩      赵宸睿      丁祺潇      刘欣然  
                 王海帆      刘宸瑒      杨卓衡      赵登晟      申 坤      王芄霖

女子甲组：梁安琪      王柯伊      王梓彤      于 忱  
女子乙组：张语彤      邢嘉依      广姝涵      高安安      吴艾润      吴宇航  
                 曹彦萱      王晗宇

女子丙组：姜帛欣      艾荷雅      张子轩      陈烁佳      罗艾佳      田子熙  
                 高锦馨      王翊力      罗羽淳      邵馨渔      王芊语      张吕朵



“ITOI 艾图爱杯”  
2023 年北京市青少年羽毛球锦标赛

### 石景山区

领 队：李芳菲

教 练 员：张 曦      李红军      白瑾毅

男子甲组：李心琪      张毓峰      王瑀石      杨明皓      程家臣      吴昊远

牛建鑫      逯 畅      张之达

男子乙组：尤浩博      吴 铮      孙宇澄      陈锦灏

女子甲组：连若辰      安 梓      余瑾雯

女子乙组：胡睿琳      李京津      刘易辰

### 门头沟区

领 队：陈羽超

教 练 员：张 臻

男子乙组：张谔仡      宋思熠      闫敬泽      贾浚乐      王晗宇

女子乙组：张梓彤      李季霏      郑迪文      贾净涵      薛舒尔



“ITOI 艾图爱杯”  
2023 年北京市青少年羽毛球锦标赛

### 房山区

领 队：高 雷

教 练 员：陈晓因 高 鹏 王子鼎 郭天一 李羲禹

男子甲组：李文隽 吴知容 陶雨辰 孟晁旭 王 宇

男子乙组：宋田宇 杨雨衡 袁承泽 王雨宸 童天尧 张启轩

男子丙组：马昊原 周子行 袁承佑 艾木子辰

女子甲组：叶 涵

女子乙组：曹 悦 李彦萱 何晓溪 李思蒙 易若涵

### 通州区

领 队：王康明

教 练 员：付绍岩 赵莹凯 吕国斌 刘 洁

男子乙组：邱 麟 王奕博 刘炯祎 刘在佑 常家硕 常嘉浩

王子睿 张远翔 李嘉祺 赵 琥 李 昊 刘昕航

谢一鸣 唐文泽 谭子沐

男子丙组：刘钰鑫 夏一轩 刘雨桐 王焕燃 范子安 张雨枫

徐路尧 宋浩源 张皓程 赵铭阳 张骐铄 王启弢

辛昊远 吴 尚 张 一 封雨桐 吴瑞泽

女子乙组：石雨彤 黄婧怡 张雨轩 仲雨菲 魏砾函 张雨涵

王若宁 郝茗羽

女子丙组：李姝君 朱福琳 马子宣 钱佳韵 王莉媛 张北南

杨乐蕾 赵羽珊



“ITOI 艾图爱杯”  
2023 年北京市青少年羽毛球锦标赛

顺义区

领 队：周晓旭

教 练 员：孙天丽

男子甲组：华彦博

男子乙组：王今浩

王炯博

姬君昊

男子丙组：陈跃铭

赖思宇

马艺宸

女子甲组：刘星语

李佳颖

女子乙组：董文一

女子丙组：雷敬之

赵欣怡

杨博文

姜博元

王梓恒

张屹森

杜恩浩

杜恩永

刘思元

田子立

胡雯雁

李珈然

卢 伊

魏闻熙

马湘雯

许家锐

李柱成

周裕航

刘紫阳

刘雨杨

王照博

张腾起

吕思颖

田淙月

张乐仪

张馨元

樊秋月

徐邦政

成睿森

汪佳兴

段皓然

魏思衡

张腾起

周雨歆

杨星宇

张诺涵

周林萱

肖可居

黄家乐

韩亦杰

刘思辰

高 赞

班英航

李子慕

张筠宜

刘乐萱

刘珏瑜

李佳钰

胡轩诚

罗明川

刘艺涵

陈依可

刘 想



“ITOI 艾图爱杯”  
2023 年北京市青少年羽毛球锦标赛

### 昌平区

领 队：蒲 明

教 练 员：高博言 王 雷 黄佳俊 刘 明

男子乙组：董晨宇 刘 航 王君洋 刘逸轩 刘峪君 王睿康

男子丙组：杨睦恩 袁翊文

女子乙组：黄禹淇 徐静筠 闫睿恩 杨靖琪 谢 然 商 嘉

陈奕彤 方格儿 胖懿琳 苏嘉懿 郑桢平

女子丙组：覃罗橡雅 郭 稳 张林溪 李沐阳

### 大兴区

领 队：范 旭

教 练 员：周 扬 陈四军 王 硕

男子乙组：崔梓栋

男子丙组：于子涵 宋炎昊 宋佳泽 杨子航 尹梓行

女子乙组：刘禹彤

女子丙组：于明泽 韩郡桐 曾子涵 赵 耀 冀睿涵 刘馨丹

刘伊辰



“ITOI 艾图爱杯”  
2023 年北京市青少年羽毛球锦标赛

密云区

领 队：韦 平  
教 练 员：魏 岩 梁艺耀  
男子丙组：李卓阳  
女子丙组：张凌杰 刘璐彤

经开区

领 队：张嘉乐  
教 练 员：郑腾飞 陈 林 谌子华 韦高旺  
男子乙组：李 恒 武正国 何 谦  
男子丙组：田灏铭 张熙尧 林 端 王子悠 王梓轩 赵子辰  
女子乙组：吕兰依 武正月 赵言妮 王焱婷 窦月彤  
女子丙组：刘梓漪 陈惜芝 李亦歆 孙悦溪 于 梓 史羽默



# “ITOI 艾图爱杯” 2023 年北京市青少年羽毛球锦标赛

## 参赛人数统计表

序号	单位	领队	教练	合计	运动员		分项目统计																					
					男	女	甲组				乙组				丙组													
							男单	男双	女单	女双	混双	男团	女团	男单	男双	混双	男团	女团	男单	男双	女单	女双						
1	东城区	1	6	7	13	23	36	3	1	4	1	1	1	0	1	1	5	2	9	4	1	1	1	1	3	1	10	4
2	西城区	1	6	7	32	37	69	4	1	5	2	1	1	1	1	9	3	7	2	3	1	1	1	1	17	4	24	4
3	朝阳区	1	4	5	22	11	33	3	1	0	0	0	1	0	0	3	0	5	1	2	1	1	1	1	9	4	6	2
4	海淀区	1	5	6	15	18	33	6	2	7	3	1	1	1	1	5	1	9	3	3	1	1	1	1	4	2	2	1
5	丰台区	1	4	5	32	24	56	6	2	4	1	2	1	1	13	4	8	2	4	1	1	1	1	1	12	4	12	4
6	石景山区	1	3	4	13	6	19	9	4	3	1	1	1	0	4	1	3	1	1	1	1	1	0	0	0	0	0	0
7	门头沟区	1	1	2	5	5	10	0	0	0	0	0	0	0	3	0	4	1	2	1	2	1	1	1	0	0	0	0
8	房山区	1	5	6	15	6	21	3	1	1	0	1	1	0	4	2	2	1	0	1	0	1	1	1	4	2	0	0
9	通州区	1	6	7	32	16	48	0	0	0	0	0	0	0	15	4	6	1	4	1	4	1	1	1	17	4	8	4
10	顺义区	1	5	6	34	24	58	4	1	8	3	2	1	1	14	4	6	1	4	1	4	1	1	1	15	4	10	3
11	昌平区	1	5	6	8	15	23	0	0	0	0	0	0	0	6	1	11	4	3	1	1	1	1	2	1	4	2	
12	大兴区	1	3	4	6	8	14	0	0	0	0	0	0	0	1	0	1	0	1	0	1	0	0	0	5	2	7	3
13	密云区	1	2	3	1	2	3	0	0	0	0	0	0	0	0	0	0	0	0	0	0	0	0	0	1	0	2	1
14	经开区	1	4	5	9	11	20	0	0	0	0	0	0	0	3	0	5	1	3	0	1	3	0	1	6	3	6	3
	合计	14	59	73	237	206	443	38	13	32	11	9	7	5	85	22	76	22	31	11	11	11	11	95	31	91	31	31



北京市青少年锦标赛

# 光芒

2023年北京市青少年锦标赛奖杯、奖牌介绍



正面



背面

## 烈焰

光芒奖牌采用传统金属材质，通过透明珐琅填充，经过技术与艺术的结合完美呈现出。

珐琅材质寓意的五彩缤纷的年代充满朝气，生机勃勃与健康。创意灵感来自古罗马斗兽场源起的体育场看台阶梯坐席，寓意被关注，被围绕。

圆形的LOGO底盘，既是太阳的形态，也是俯视角的体育馆可开合顶棚的设计，增加了立体空间感。

体育元素的纹样篆刻，表达了赛事项目的多样性，球类、水上、田径……同时采用了青少年喜欢的插画风表达，更贴近受众的喜好。

跑道的变形，寓意着无限延展的运动未来。

烈焰奖杯以logo元素为设计基础，

整体造型矗立在平台上，最顶端突出赛事logo，象征着运动员如烈火般对于运动赛事的热情，

亦有我们希望青少年运动员从一朵火苗，

盛放成一团烈焰的期许！

官方供应商：击鼓传花电子科技（北京）有限公司 TEL：400-622-6622



# “ITOI 艾图爱杯” 2023 年北京市青少年羽毛球锦标赛

## 竞赛日程

日期	上午	下午
8月1日	甲男团7进4、半决赛 甲女团5进4、半决赛 乙男团11进8、8进4 乙女团体11进8、8进4 丙组女子双打小组赛	甲男团决1-4名 甲女团决1-4名 乙男团半决赛、决1-4名 乙女团半决赛、决1-4名 丙组男单小组赛
8月2日	甲组混双小组赛、8进4 乙组女单小组赛 丙男单31进16、16进8、8进4 丙组女子双打10进8、8进4、半决赛	甲组男双小组赛、8进4 甲组女双小组赛、8进4 甲组混双半决赛、决1-4名 乙组女单25进16、16进8、8进4 丙男单半决赛、决1-4名 丙组女单小组赛 丙女双决1-4名
8月3日	甲组男双半决赛、决1-4名 甲组女双半决赛、决1-4名 乙组女单半决赛、决1-4名 乙组男双小组赛 乙组混双小组赛 丙组女单30进16、16进8、8进4 丙组男双小组赛	甲组男单小组赛 甲组女单小组赛 乙组男单小组赛 乙组女双小组赛 丙组女单半决赛、决1-4名
8月4日	甲组男单24进16、16进8、8进4 甲组女单20进16、16进8、8进4 乙组男单28进16、16进8、8进4 乙组男双12进8、8进4、半决赛 乙组女双12进8、8进4、半决赛 乙组混双10进8、8进4、半决赛 丙组男双10进8、8进4、半决赛	甲组男单半决赛、决1-4名 甲组女单半决赛、决1-4名 乙组男单半决赛、决1-4名 乙组男双决1-4名 乙组女双决1-4名 乙组混双决1-4名 丙组男双决1-4名

比赛时间：上午8:30 下午13:00

运动员携带证件按检录时间进行检录。（检录时间见节目单）

比赛分制：团体赛比赛采用标准赛制，甲组小组赛采用31分制，二阶段开始采用标准赛制；乙组和丙组半决赛前采用31分制，半决赛决赛采用标准赛制。



# “ITOI 艾图爱杯” 2023年北京市青少年羽毛球锦标赛

## 甲组男子团体

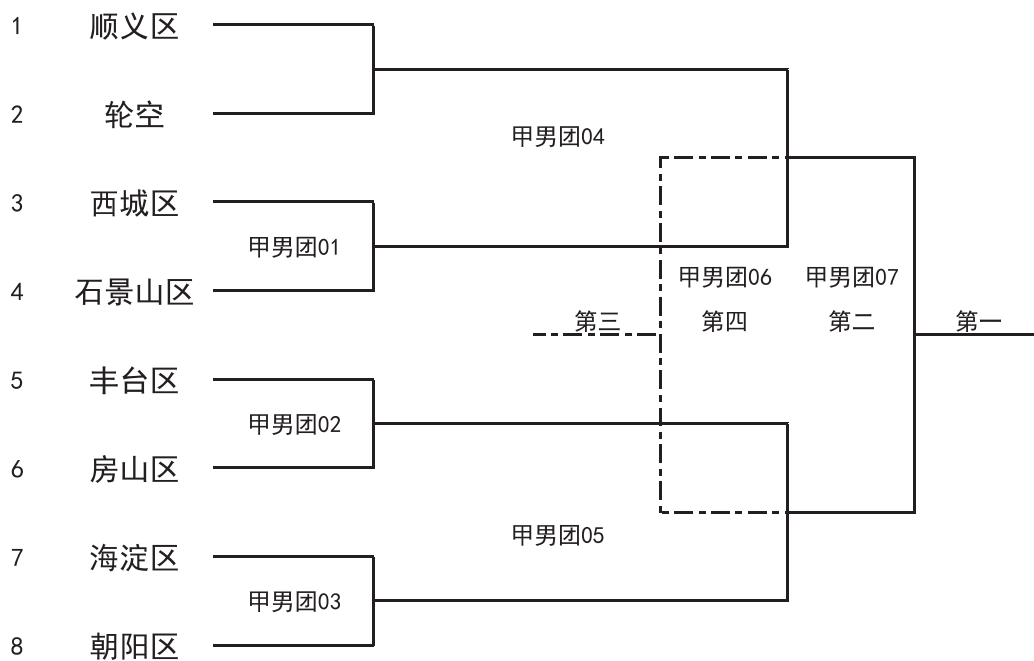

## 甲组女子团体

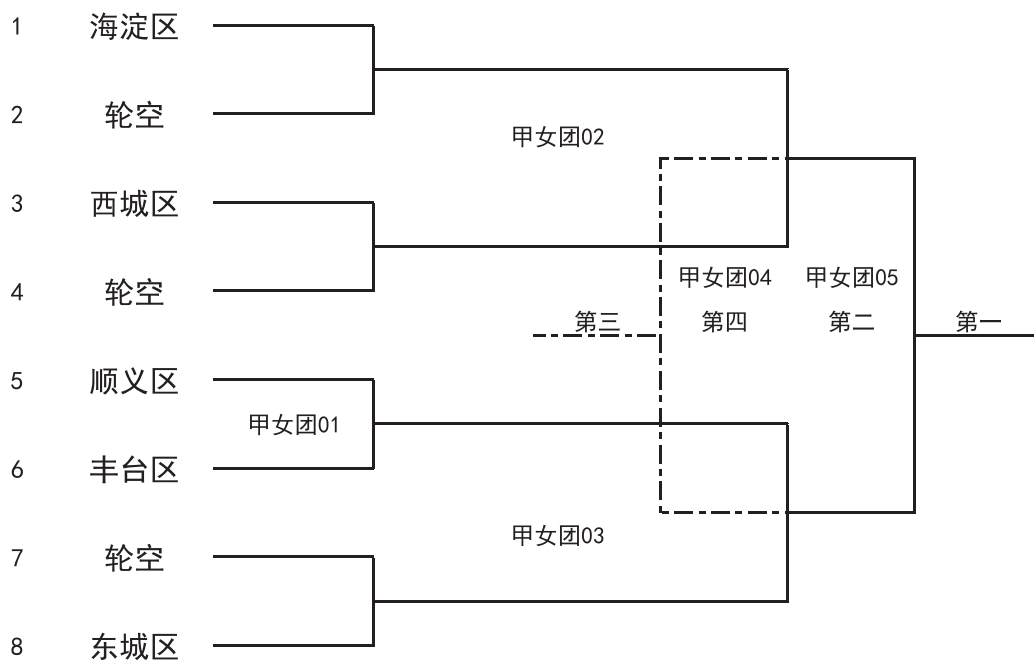



# “ITOI 艾图爱杯” 2023 年北京市青少年羽毛球锦标赛

## 乙组男子团体

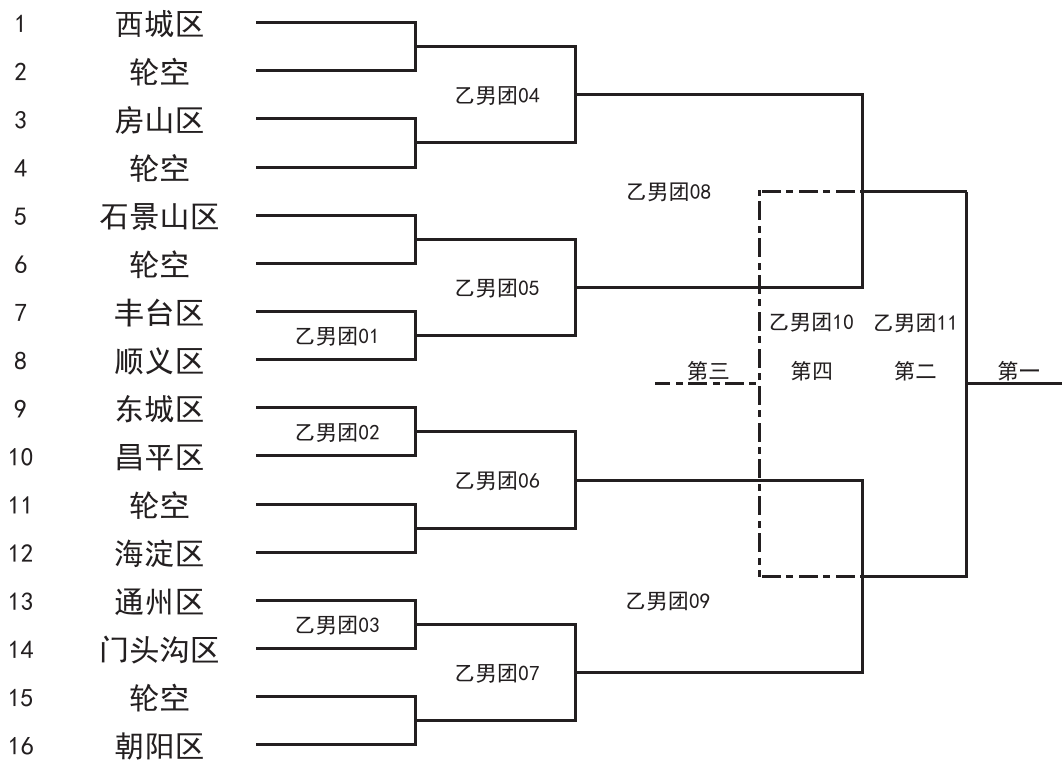

## 乙组女子团体

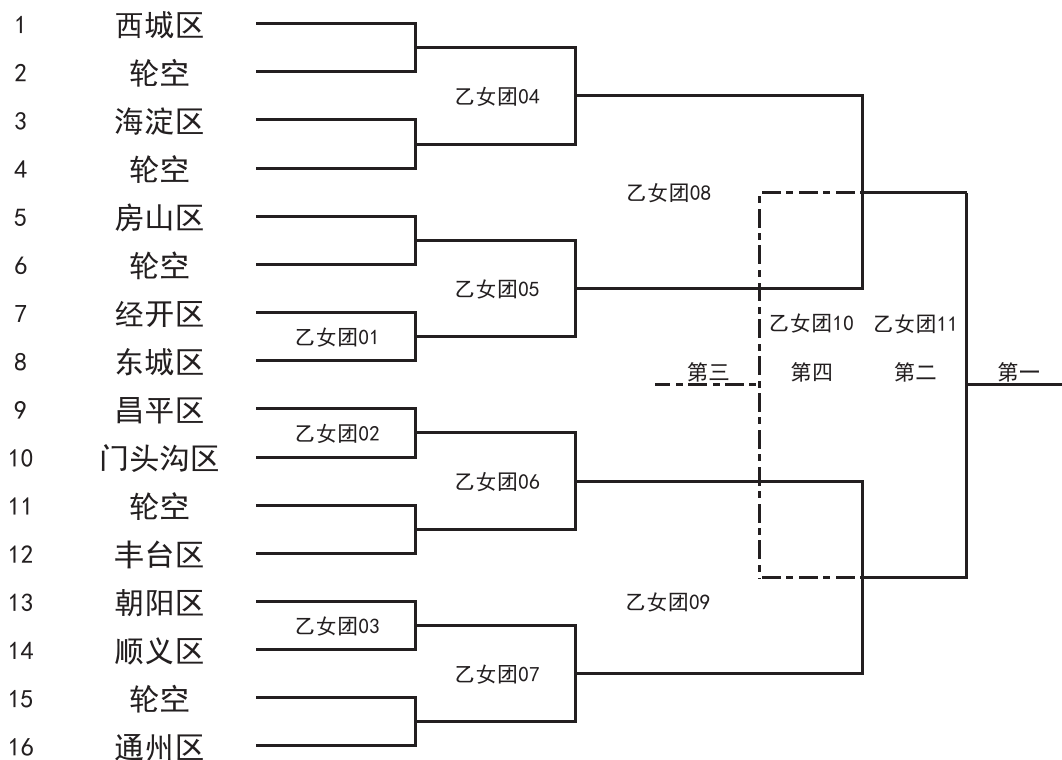



# “ITOI 艾图爱杯” 2023 年北京市青少年羽毛球锦标赛

## 甲组男子单打（第一阶段）

项目	甲男单	组别:	1	2	3	胜次	净胜	名次	场地	比赛时间
1	冯烽暄	海淀区	/						一	3日下午 15:00
2	牛建鑫	石景山区								
3	杜颢哲	东城区								

项目	甲男单	组别:	2	3	胜次	净胜	名次	场地	比赛时间
1	梁家华	丰台区	/					二	3日下午 15:00
2	杨明皓	石景山区							
3	孟晁旭	房山区							

项目	甲男单	组别:	3	胜次	净胜	名次	场地	比赛时间
1	杜晟霖	海淀区	/				三	3日下午 15:00
2	李柱成	顺义区						
3	耿潇扬	西城区						

项目	甲男单	组别:	4	胜次	净胜	名次	场地	比赛时间
1	华彦博	顺义区	/				四	3日下午 15:00
2	程家臣	石景山区						
3	李嘉	丰台区						

项目	甲男单	组别:	5	胜次	净胜	名次	场地	比赛时间
1	张毓峰	石景山区	/				五	3日下午 15:00
2	桑梓航	丰台区						
3	张丁睿	朝阳区						

项目	甲男单	组别:	6	胜次	净胜	名次	场地	比赛时间
1	吴昊远	石景山区	/				十一	3日下午 14:30
2	王浩睿	海淀区						
3	李贞昊	西城区						
4	李天琪	东城区						

项目	甲男单	组别:	7	胜次	净胜	名次	场地	比赛时间
1	乔汉承	丰台区	/				十二	3日下午 14:30
2	王浩祯	海淀区						
3	高睿辰	朝阳区						
4	李文隽	房山区						

项目	甲男单	组别:	8	胜次	净胜	名次	场地	比赛时间
1	李心琪	石景山区	/				六	3日下午 15:00
2	杨竣楷	西城区						
3	李沐恩	东城区						

项目	甲男单	组别:	9	胜次	净胜	名次	场地	比赛时间
1	徐邦政	顺义区	/				七	3日下午 15:00
2	张之达	石景山区						
3	杨奕	丰台区						



# “ITOI 艾图爱杯” 2023 年北京市青少年羽毛球锦标赛

项目	甲男单	组别:	10	1	2	3	胜次	净胜	名次	场地	比赛时间
1	逯畅		石景山区	/						八	3日下午 15:00
2	聂军航		海淀区								
3	张竟熙		朝阳区								

项目	甲男单	组别:	11	1	2	3	胜次	净胜	名次	场地	比赛时间
1	姜博元		顺义区	/						九	3日下午 15:00
2	角智瑜		西城区								
3	吴知容		房山区								

项目	甲男单	组别:	12	1	2	3	胜次	净胜	名次	场地	比赛时间
1	董亦诺		丰台区	/						十	3日下午 15:00
2	王瑀石		石景山区								
3	郭锦超		海淀区								

## 甲组女子单打（第一阶段）

项目	甲女单	组别:	1	1	2	3	胜次	净胜	名次	场地	比赛时间
1	李溪竹		西城区	/						一	3日下午 13:00
2	刘艺涵		顺义区								
3	祁畅		海淀区								

项目	甲女单	组别:	2	1	2	3	4	胜次	净胜	名次	场地	比赛时间
1	刘星语		顺义区	/						九、十	3日下午 13:00	
2	连若辰		石景山区									
3	王柯伊		丰台区									
4	张永慧		东城区									

项目	甲女单	组别:	3	1	2	3	胜次	净胜	名次	场地	比赛时间
1	宋逸菲		海淀区	/						二	3日下午 13:00
2	邓倩		东城区								
3	吕思颖		顺义区								

项目	甲女单	组别:	4	1	2	3	胜次	净胜	名次	场地	比赛时间
1	梁安琪		丰台区	/						三	3日下午 13:00
2	李佳颖		顺义区								
3	范雅媛		西城区								

项目	甲女单	组别:	5	1	2	3	胜次	净胜	名次	场地	比赛时间
1	余瑾雯		石景山区	/						四	3日下午 13:00
2	叶涵		房山区								
3	宋欣恬		海淀区								

项目	甲女单	组别:	6	1	2	3	胜次	净胜	名次	场地	比赛时间
1	毕若筠		西城区	/						五	3日下午 13:00
2	安梓		石景山区								
3	于忱		丰台区								



# “ITOI 艾图爱杯” 2023 年北京市青少年羽毛球锦标赛

项目	甲女单	组别:	7	1	2	3	胜次	净胜	名次	场地	比赛时间
1	周雨歆	顺义区	/							六	3日下午 13:00
2	王笑言	海淀区									
3	任可欣	东城区									

项目	甲女单	组别:	8	1	2	3	胜次	净胜	名次	场地	比赛时间
1	闫警饴	西城区	/							七	3日下午 13:00
2	李子慕	顺义区									
3	曹婧怡	海淀区									

项目	甲女单	组别:	9	1	2	3	4	胜次	净胜	名次	场地	比赛时间
1	安雨菲	海淀区	/							十一、十二	3日下午 13:00	
2	张青沄	西城区										
3	李珈然	顺义区										
4	王乔	东城区										

项目	甲女单	组别:	10	1	2	3	胜次	净胜	名次	场地	比赛时间
1	王梓彤	丰台区	/							八	3日下午 13:00
2	周宁欣儿	海淀区									
3	胡雯雁	顺义区									

### 甲组男子双打（第一阶段）

项目	甲男双	组别:	1	1	2	3	胜次	净胜	名次	场地	比赛时间
1	王浩祯	王浩睿	海淀区	/						一	2日下午 13:00
2	董亦诺	李嘉	丰台区								
3	吴昊远	牛建鑫	石景山区								

项目	甲男双	组别:	2	1	2	3	胜次	净胜	名次	场地	比赛时间
1	李心琪	张毓峰	石景山区	/						二	2日下午 13:00
2	李沐恩	杜颢哲	东城区								
3	孟晁旭	王宇	房山区								

项目	甲男双	组别:	3	1	2	3	4	胜次	净胜	名次	场地	比赛时间
1	李柱成	徐邦政	顺义区	/						三、四	2日下午 13:00	
2	逮畅	张之达	石景山区									
3	李贞昊	角智瑜	西城区									
4	高睿辰	张丁睿	朝阳区									

项目	甲男双	组别:	4	1	2	3	胜次	净胜	名次	场地	比赛时间
1	冯怿暄	郭锦超	海淀区	/						五	2日下午 13:00
2	乔汉承	杨奕	丰台区								
3	王瑀石	程家臣	石景山区								

### 甲组女子双打（第一阶段）

项目	甲女双	组别:	1	1	2	3	胜次	净胜	名次	场地	比赛时间
1	宋逸菲	祁畅	海淀区	/						一	2日下午 14:00
2	梁安琪	于忱	丰台区								
3											



# “ITOI 艾图爱杯” 2023 年北京市青少年羽毛球锦标赛

项目	甲女双	组别:	2	1	2	3	胜次	净胜	名次	场地	比赛时间
1	安雨菲	王笑言	海淀区	\						六	2日下午 13:00
2	吕思颖	周雨歆	顺义区								
3	闫警怡	李溪竹	西城区								

项目	甲女双	组别:	3	1	2	3	胜次	净胜	名次	场地	比赛时间
1	李子慕	刘艺涵	顺义区	\						七	2日下午 13:00
2	张青沅	毕若筠	西城区								
3	连若辰	安梓	石景山区								

项目	甲女双	组别:	4	1	2	3	胜次	净胜	名次	场地	比赛时间
1	曹婧怡	周宁欣儿	海淀区	\						八	2日下午 13:00
2	李佳颖	李珈然	顺义区								
3	张永慧	王乔	东城区								

## 甲组混合双打（第一阶段）

项目	甲混双	组别:	1	1	2	3	胜次	净胜	名次	场地	比赛时间
1	梁家华	王柯伊	丰台区	\						六	2日上午 8:50
2	聂军航	宋欣恬	海淀区								
3											

项目	甲混双	组别:	2	1	2	3	胜次	净胜	名次	场地	比赛时间
1	杨竣楷	范雅媛	西城区	\						七	2日上午 8:50
2	华彦博	刘星语	顺义区								
3											

项目	甲混双	组别:	3	1	2	3	胜次	净胜	名次	场地	比赛时间
1	桑梓航	王梓彤	丰台区	\						九	2日上午 8:50
2	李文隽	叶涵	房山区								
3	杨明皓	余瑾雯	石景山区								

项目	甲混双	组别:	4	1	2	3	胜次	净胜	名次	场地	比赛时间
1	李天琪	邓倩	东城区	\						八	2日上午 8:50
2	姜博元	胡雯雁	顺义区								
3											

## 乙组男子单打（第一阶段）

项目	乙男单	组别:	1	1	2	3	胜次	净胜	名次	场地	比赛时间
1	李昊锦		西城区	\						一	3日下午 16:00
2	刘紫阳		顺义区								
3	刘逸轩		昌平区								

项目	乙男单	组别:	2	1	2	3	胜次	净胜	名次	场地	比赛时间
1	宋思熠		门头沟区	\						二	3日下午 16:00
2	汪佳兴		顺义区								
3	尹晨曦		东城区								



# “ITOI 艾图爱杯” 2023 年北京市青少年羽毛球锦标赛

项目	乙男单	组别:	3	1	2	3	胜次	净胜	名次	场地	比赛时间
1	常嘉浩	通州区	/							三	3日下午 16:00
2	杨雨衡	房山区									
3	商佳宁	丰台区									

项目	乙男单	组别:	4	1	2	3	胜次	净胜	名次	场地	比赛时间
1	成睿森	顺义区	/							四	3日下午 16:00
2	孙铎源	丰台区									
3	孙宇澄	石景山区									

项目	乙男单	组别:	5	1	2	3	胜次	净胜	名次	场地	比赛时间
1	刘傲东	西城区	/							五	3日下午 16:00
2	刘昕航	通州区									
3	刘承睿	海淀区									

项目	乙男单	组别:	6	1	2	3	胜次	净胜	名次	场地	比赛时间
1	赵子琪	朝阳区	/							六	3日下午 16:00
2	张津川	丰台区									
3	董晨宇	昌平区									

项目	乙男单	组别:	7	1	2	3	胜次	净胜	名次	场地	比赛时间
1	崔梓栋	大兴区	/							七	3日下午 16:00
2	张屹森	顺义区									
3	张远翔	通州区									

项目	乙男单	组别:	8	1	2	3	胜次	净胜	名次	场地	比赛时间
1	王天悦	西城区	/							八	3日下午 16:00
2	刘在佑	通州区									
3	赵君言	丰台区									

项目	乙男单	组别:	9	1	2	3	胜次	净胜	名次	场地	比赛时间
1	王子睿	通州区	/							九	3日下午 16:00
2	陈锦灏	石景山区									
3	李佳钰	顺义区									

项目	乙男单	组别:	10	1	2	3	胜次	净胜	名次	场地	比赛时间
1	袁承泽	房山区	/							十	3日下午 16:00
2	罗恒	朝阳区									
3	赵沫睿	丰台区									

项目	乙男单	组别:	11	1	2	3	胜次	净胜	名次	场地	比赛时间
1	刘浩然	丰台区	/							十一	3日下午 17:00
2	刘珏瑜	顺义区									
3	王君洋	昌平区									

项目	乙男单	组别:	12	1	2	3	胜次	净胜	名次	场地	比赛时间
1	段禹丞	海淀区	/							十二	3日下午 17:00
2	任梓纲	东城区									
3	王奕博	通州区									



# “ITOI 艾图爱杯” 2023 年北京市青少年羽毛球锦标赛

项目	乙男单	组别:	13	1	2	3	胜次	净胜	名次	场地	比赛时间
1	王今浩	顺义区								一	3日下午 17:00
2	武正国	经开区									
3	潘首屹	丰台区									

项目	乙男单	组别:	14	1	2	3	胜次	净胜	名次	场地	比赛时间
1	刘瀛舟	西城区								二	3日下午 17:00
2	闫敬泽	门头沟区									
3	常家硕	通州区									

项目	乙男单	组别:	15	1	2	3	4	胜次	净胜	名次	场地	比赛时间
1	王瀚瑾	丰台区								九、十	3日下午 17:00	
2	王子琪	海淀区										
3	唐文泽	通州区										
4	宋田宇	房山区										

项目	乙男单	组别:	16	1	2	3	胜次	净胜	名次	场地	比赛时间
1	刘思辰	顺义区								三	3日下午 17:00
2	李恒	经开区									
3	李思耕	西城区									

项目	乙男单	组别:	17	1	2	3	胜次	净胜	名次	场地	比赛时间
1	张盛轩	朝阳区								四	3日下午 17:00
2	吴铮	石景山区									
3	韩亦杰	顺义区									

项目	乙男单	组别:	18	1	2	3	胜次	净胜	名次	场地	比赛时间
1	孙健源	丰台区								五	3日下午 17:00
2	李昊	通州区									
3	刘峻宇	东城区									

项目	乙男单	组别:	19	1	2	3	胜次	净胜	名次	场地	比赛时间
1	孟凡屹	东城区								六	3日下午 17:00
2	杜恩浩	顺义区									
3	牛韵辰	丰台区									

项目	乙男单	组别:	20	1	2	3	胜次	净胜	名次	场地	比赛时间
1	张峻涵	西城区								七	3日下午 17:00
2	刘航	昌平区									
3	李嘉祺	通州区									

项目	乙男单	组别:	21	1	2	3	胜次	净胜	名次	场地	比赛时间
1	周裕航	顺义区								八	3日下午 17:00
2	张岳澄	海淀区									
3	赵琥	通州区									

项目	乙男单	组别:	22	1	2	3	胜次	净胜	名次	场地	比赛时间
1	刘峪君	昌平区								一	3日下午 18:00
2	杜昆澎	西城区									
3	时嘉骏	丰台区									



# “ITOI 艾图爱杯” 2023 年北京市青少年羽毛球锦标赛

项目	乙男单	组别:	23	1	2	3	胜次	净胜	名次	场地	比赛时间
1	谢一鸣	通州区	/							二	3日下午 18:00
2	姬君昊	顺义区									
3	张谔仡	门头沟区									

项目	乙男单	组别:	24	1	2	3	胜次	净胜	名次	场地	比赛时间
1	曹开奇	东城区	/							三	3日下午 18:00
2	蔡李想	西城区									
3	刘炯祎	通州区									

项目	乙男单	组别:	25	1	2	3	胜次	净胜	名次	场地	比赛时间
1	王炯博	顺义区	/							四	3日下午 18:00
2	高山	丰台区									
3	童天尧	房山区									

项目	乙男单	组别:	26	1	2	3	胜次	净胜	名次	场地	比赛时间
1	王子翰	海淀区	/							五	3日下午 18:00
2	王睿康	昌平区									
3	王梓恒	顺义区									

项目	乙男单	组别:	27	1	2	3	胜次	净胜	名次	场地	比赛时间
1	石可珉	丰台区	/							六	3日下午 18:00
2	尤浩博	石景山区									
3	邱麟	通州区									

项目	乙男单	组别:	28	1	2	3	胜次	净胜	名次	场地	比赛时间
1	黄永泽	西城区	/							七	3日下午 18:00
2	何谦	经开区									
3	谭子沐	通州区									

## 乙组女子单打（第一阶段）

项目	乙女单	组别:	1	1	2	3	胜次	净胜	名次	场地	比赛时间
1	杨星宇	顺义区	/							十	2日上午 8:50
2	郝心宇	东城区									
3	胡芸郗	海淀区									

项目	乙女单	组别:	2	1	2	3	胜次	净胜	名次	场地	比赛时间
1	广姝涵	丰台区	/							十一	2日上午 8:50
2	武正月	经开区									
3	黄禹淇	昌平区									

项目	乙女单	组别:	3	1	2	3	胜次	净胜	名次	场地	比赛时间
1	曹悦	房山区	/							十二	2日上午 8:50
2	张梓彤	门头沟区									
3	王沁怡	朝阳区									

项目	乙女单	组别:	4	1	2	3	胜次	净胜	名次	场地	比赛时间
1	谭淞月	海淀区	/							一	2日上午 9:10
2	董文一	顺义区									
3	胖懿琳	昌平区									



# “ITOI 艾图爱杯” 2023 年北京市青少年羽毛球锦标赛

项目	乙女单	组别:	5	1	2	3	胜次	净胜	名次	场地	比赛时间
1	郝心宁	东城区	/							二	2日上午 9:10
2	曹彦萱	丰台区									
3	陈逾	海淀区									

项目	乙女单	组别:	6	1	2	3	胜次	净胜	名次	场地	比赛时间
1	王美淇	西城区	/							三	2日上午 9:10
2	张雨轩	通州区									
3	陈奕彤	昌平区									

项目	乙女单	组别:	7	1	2	3	胜次	净胜	名次	场地	比赛时间
1	孔雯萱	西城区	/							四	2日上午 9:10
2	闫睿恩	昌平区									
3	仲雨菲	通州区									

项目	乙女单	组别:	8	1	2	3	胜次	净胜	名次	场地	比赛时间
1	刘子琪	海淀区	/							五	2日上午 9:10
2	王燧婷	经开区									
3	吴皇羲	东城区									

项目	乙女单	组别:	9	1	2	3	胜次	净胜	名次	场地	比赛时间
1	李京津	石景山区	/							六	2日上午 9:10
2	吴艾润	丰台区									
3	李季霏	门头沟区									

项目	乙女单	组别:	10	1	2	3	胜次	净胜	名次	场地	比赛时间
1	张雨涵	通州区	/							七	2日上午 9:10
2	王斯羽	海淀区									
3	商嘉	昌平区									

项目	乙女单	组别:	11	1	2	3	胜次	净胜	名次	场地	比赛时间
1	陈笑秋	朝阳区	/							八	2日上午 9:10
2	赵佳妮	西城区									
3	胡彧	东城区									

项目	乙女单	组别:	12	1	2	3	胜次	净胜	名次	场地	比赛时间
1	高安安	丰台区	/							三	2日上午 10:30
2	张筠宜	顺义区									
3	郑梭平	昌平区									

项目	乙女单	组别:	13	1	2	3	4	胜次	净胜	名次	场地	比赛时间
1	张楚瑶	西城区	/							一、二	2日上午 10:30	
2	刘禹彤	大兴区										
3	卢伊	顺义区										
4	王晗宇	丰台区										

项目	乙女单	组别:	14	1	2	3	胜次	净胜	名次	场地	比赛时间
1	王紫苏	东城区	/							四	2日上午 10:30
2	徐静筠	昌平区									
3	赵言妮	经开区									



# “ITOI 艾图爱杯” 2023 年北京市青少年羽毛球锦标赛

项目	乙女单	组别:	15	1	2	3	胜次	净胜	名次	场地	比赛时间
1	刘易辰	石景山区	/							五	2日上午 10:30
2	周鹤然	朝阳区									
3	薛舒尔	门头沟区									

项目	乙女单	组别:	16	1	2	3	胜次	净胜	名次	场地	比赛时间
1	袁梦	海淀区	/							六	2日上午 10:30
2	苏嘉懿	昌平区									
3	石雨彤	通州区									

项目	乙女单	组别:	17	1	2	3	胜次	净胜	名次	场地	比赛时间
1	葛玉涵	东城区	/							七	2日上午 10:30
2	李彦萱	房山区									
3	白桢颐	西城区									

项目	乙女单	组别:	18	1	2	3	胜次	净胜	名次	场地	比赛时间
1	王嘉漪	朝阳区	/							八	2日上午 10:30
2	侯玥可	海淀区									
3	谢然	昌平区									

项目	乙女单	组别:	19	1	2	3	胜次	净胜	名次	场地	比赛时间
1	张语彤	丰台区	/							九	2日上午 10:30
2	田淙月	顺义区									
3	窦月彤	经开区									

项目	乙女单	组别:	20	1	2	3	胜次	净胜	名次	场地	比赛时间
1	姜乐琳	海淀区	/							十	2日上午 10:30
2	姜雅萱	东城区									
3	邢嘉依	丰台区									

项目	乙女单	组别:	21	1	2	3	胜次	净胜	名次	场地	比赛时间
1	吕兰依	经开区	/							五	2日上午 11:20
2	杨子琳	朝阳区									
3	杨靖琪	昌平区									

项目	乙女单	组别:	22	1	2	3	胜次	净胜	名次	场地	比赛时间
1	刘迦璘	西城区	/							六	2日上午 11:20
2	张雨兮	东城区									
3	黄婧怡	通州区									

项目	乙女单	组别:	23	1	2	3	胜次	净胜	名次	场地	比赛时间
1	赵丹阳	东城区	/							七	2日上午 11:20
2	魏冻函	通州区									
3	李涵宁	海淀区									

项目	乙女单	组别:	24	1	2	3	胜次	净胜	名次	场地	比赛时间
1	郑迪文	门头沟区	/							八	2日上午 11:20
2	何佳倪	西城区									
3	吴宇航	丰台区									



# “ITOI 艾图爱杯” 2023 年北京市青少年羽毛球锦标赛

项目	乙女单	组别:	25	1	2	3	胜次	净胜	名次	场地	比赛时间
1	胡睿琳	石景山区								九	2日上午 11:20
2	方格儿	昌平区									
3	陈依可	顺义区									

## 乙组男子双打（第一阶段）

项目	乙男双	组别:	1	1	2	3	4	胜次	净胜	名次	场地	比赛时间
1	王今浩	刘思辰	顺义区								一、二	3日上午 10:50
2	赵君言	张津川	丰台区									
3	王子睿	张远翔	通州区									
4	宋田宇	杨雨衡	房山区									

项目	乙男双	组别:	2	1	2	3	胜次	净胜	名次	场地	比赛时间
1	石可珉	商佳宁	丰台区							十	3日上午 10:50
2	刘昕航	谢一鸣	通州区								
3	刘瀛舟	蔡李想	西城区								

项目	乙男双	组别:	3	1	2	3	4	胜次	净胜	名次	场地	比赛时间
1	任梓纲	刘峻宇	东城区								三、四	3日上午 10:50
2	尤浩博	吴铮	石景山区									
3	王子翰	王子琪	海淀区									
4	王梓恒	姬君昊	顺义区									

项目	乙男双	组别:	4	1	2	3	4	胜次	净胜	名次	场地	比赛时间
1	刘浩然	孙健源	丰台区								五、六	3日上午 10:50
2	王天悦	李昊锦	西城区									
3	汪佳兴	李佳钰	顺义区									
4	尹晨曦	孟凡屹	东城区									

项目	乙男双	组别:	5	1	2	3	胜次	净胜	名次	场地	比赛时间
1	刘炯祎	刘在佑	通州区							九	3日上午 10:50
2	童天尧	张启轩	房山区								
3	刘逸轩	刘峪君	昌平区								

项目	乙男双	组别:	6	1	2	3	4	胜次	净胜	名次	场地	比赛时间
1	周裕航	刘紫阳	顺义区								七、八	3日上午 10:50
2	张峻涵	杜昆澎	西城区									
3	常家硕	常嘉浩	通州区									
4	赵沫睿	高山	丰台区									

## 乙组女子双打（第一阶段）

项目	乙女双	组别:	1	1	2	3	4	胜次	净胜	名次	场地	比赛时间
1	郝心宁	郝心宇	东城区								三、四	3日下午 14:00
2	胡睿琳	李京津	石景山区									
3	闫睿恩	杨靖琪	昌平区									
4	杨星宇	张筠宜	顺义区									



# “ITOI 艾图爱杯” 2023 年北京市青少年羽毛球锦标赛

项目	乙女双	组别:	2	1	2	3	胜次	净胜	名次	场地	比赛时间
1	何佳倪	白桢颐	西城区	/						一	3日下午 14:00
2	李季霏	郑迪文	门头沟区								
3	邢嘉依	吴艾润	丰台区								

项目	乙女双	组别:	3	1	2	3	4	胜次	净胜	名次	场地	比赛时间
1	侯玥可	王斯羽	海淀区	/						五、六	3日下午 14:00	
2	王沁怡	杨子琳	朝阳区									
3	方格儿	郑桢平	昌平区									
4	葛玉涵	赵丹阳	东城区									

项目	乙女双	组别:	4	1	2	3	4	胜次	净胜	名次	场地	比赛时间
1	胡芸邴	陈逾	海淀区	/						七、八	3日下午 14:00	
2	吴皇羲	胡彧	东城区									
3	曹悦	李彦萱	房山区									
4	商嘉	苏嘉懿	昌平区									

项目	乙女双	组别:	5	1	2	3	胜次	净胜	名次	场地	比赛时间
1	吕兰依	武正月	经开区	/						二	3日下午 14:00
2	魏冻函	张雨涵	通州区								
3	张楚瑶	孔雯萱	西城区								

项目	乙女双	组别:	6	1	2	3	4	胜次	净胜	名次	场地	比赛时间
1	广姝涵	高安安	丰台区	/						九、十	3日下午 14:00	
2	王紫苏	张雨兮	东城区									
3	陈奕彤	胖懿琳	昌平区									
4	袁梦	刘子琪	海淀区									

## 乙组混合双打（第一阶段）

项目	乙混双	组别:	1	1	2	3	胜次	净胜	名次	场地	比赛时间
1	王奕博	石雨彤	通州区	/						十二	3日上午 8:30
2	宋思熠	张梓彤	门头沟区								
3	王君洋	谢然	昌平区								

项目	乙混双	组别:	2	1	2	3	胜次	净胜	名次	场地	比赛时间
1	李恒	王燧婷	经开区	/						一	3日上午 9:40
2	成睿森	卢伊	顺义区								
3	牛韵辰	张语彤	丰台区								

项目	乙混双	组别:	3	1	2	3	胜次	净胜	名次	场地	比赛时间
1	段禹丞	李涵宁	海淀区	/						二	3日上午 9:40
2	刘傲东	王美淇	西城区								
3	孙铎源	曹彦萱	丰台区								

项目	乙混双	组别:	4	1	2	3	胜次	净胜	名次	场地	比赛时间
1	刘珏瑜	董文一	顺义区	/						三	3日上午 9:40
2	李嘉祺	仲雨菲	通州区								
3	武正国	赵言妮	经开区								



# “ITOI 艾图爱杯” 2023 年北京市青少年羽毛球锦标赛

项目	乙混双	组别:	5	1	2	3	胜次	净胜	名次	场地	比赛时间
1	张盛轩	王嘉漪	朝阳区	\						四	3日上午 9:40
2	孙宇澄	刘易辰	石景山区								
3	董晨宇	黄禹淇	昌平区								

项目	乙混双	组别:	6	1	2	3	4	胜次	净胜	名次	场地	比赛时间
1	刘航	徐静筠	昌平区	\						九、十	3日上午 9:40	
2	李思耕	赵佳妮	西城区									
3	王炯博	田淙月	顺义区									
4	曹开奇	姜雅萱	东城区									

项目	乙混双	组别:	7	1	2	3	胜次	净胜	名次	场地	比赛时间
1	崔梓栋	刘禹彤	大兴区	\						五	3日上午 9:40
2	邱麟	黄婧怡	通州区								
3	时嘉骏	吴宇航	丰台区								

项目	乙混双	组别:	8	1	2	3	胜次	净胜	名次	场地	比赛时间
1	何谦	窦月彤	经开区	\						六	3日上午 9:40
2	刘承睿	姜乐琳	海淀区								
3	张谓仡	薛舒尔	门头沟区								

项目	乙混双	组别:	9	1	2	3	胜次	净胜	名次	场地	比赛时间
1	赵子琪	陈笑秋	朝阳区	\						七	3日上午 9:40
2	赵琥	张雨轩	通州区								
3	张岳澄	谭淞月	海淀区								

项目	乙混双	组别:	10	1	2	3	胜次	净胜	名次	场地	比赛时间
1	黄永泽	刘迦璘	西城区	\						八	3日上午 9:40
2	王瀚瑾	王晗宇	丰台区								
3	杜恩浩	陈依可	顺义区								

## 丙组男子单打（第一阶段）

项目	丙男单	组别:	1	1	2	3	胜次	净胜	名次	场地	比赛时间
1	张书诚	丰台区	\							九	1日下午 13:00
2	徐路尧	通州区									
3	李岷桥	西城区									

项目	丙男单	组别:	2	1	2	3	胜次	净胜	名次	场地	比赛时间
1	牛泽华	东城区	\							十	1日下午 13:00
2	艾木子辰	房山区									
3	段皓然	顺义区									

项目	丙男单	组别:	3	1	2	3	胜次	净胜	名次	场地	比赛时间
1	辛昊远	通州区	\							十一	1日下午 13:00
2	宋玮航	西城区									
3	王景灏	朝阳区									



# “ITOI 艾图爱杯” 2023 年北京市青少年羽毛球锦标赛

项目	丙男单	组别:	4	1	2	3	胜次	净胜	名次	场地	比赛时间
1	张雨枫	通州区	\							十二	1日下午 13:00
2	宋佳泽	大兴区									
3	赵宸睿	丰台区									

项目	丙男单	组别:	5	1	2	3	胜次	净胜	名次	场地	比赛时间
1	陆泊霖	西城区	\							五	1日下午 14:00
2	胡轩诚	顺义区									
3	王子悠	经开区									

项目	丙男单	组别:	6	1	2	3	胜次	净胜	名次	场地	比赛时间
1	陈鹏宇	朝阳区	\							六	1日下午 14:00
2	王卓远	西城区									
3	申坤	丰台区									

项目	丙男单	组别:	7	1	2	3	胜次	净胜	名次	场地	比赛时间
1	蓝若轩	海淀区	\							七	1日下午 14:00
2	马艺宸	顺义区									
3	吴尚	通州区									

项目	丙男单	组别:	8	1	2	3	胜次	净胜	名次	场地	比赛时间
1	胡佳轩	丰台区	\							八	1日下午 14:00
2	李卓阳	密云区									
3	王梓轩	经开区									

项目	丙男单	组别:	9	1	2	3	胜次	净胜	名次	场地	比赛时间
1	赖思宇	顺义区	\							九	1日下午 14:00
2	赵铭阳	通州区									
3	王鸿儒	西城区									

项目	丙男单	组别:	10	1	2	3	胜次	净胜	名次	场地	比赛时间
1	宋浩源	通州区	\							十	1日下午 14:00
2	袁翊文	昌平区									
3	王堪龙	朝阳区									

项目	丙男单	组别:	11	1	2	3	胜次	净胜	名次	场地	比赛时间
1	张秭瑜	西城区	\							十一	1日下午 14:00
2	刘欣然	丰台区									
3	陈跃铭	顺义区									

项目	丙男单	组别:	12	1	2	3	胜次	净胜	名次	场地	比赛时间
1	林昱希	西城区	\							十二	1日下午 14:00
2	田灏铭	经开区									
3	万梓辰	东城区									

项目	丙男单	组别:	13	1	2	3	胜次	净胜	名次	场地	比赛时间
1	范子安	通州区	\							一	1日下午 15:00
2	张腾起	顺义区									
3	杨卓衡	丰台区									



# “ITOI 艾图爱杯” 2023 年北京市青少年羽毛球锦标赛

项目	丙男单	组别:	14	1	2	3	胜次	净胜	名次	场地	比赛时间
1	梁晓枫	朝阳区	/							二	1日下午 15:00
2	于子涵	大兴区									
3	凌砚邦	海淀区									

项目	丙男单	组别:	15	1	2	3	4	胜次	净胜	名次	场地	比赛时间
1	周子行	房山区	/							九、十	1日下午 15:45	
2	刘思元	顺义区										
3	张一	通州区										
4	郭明昊	西城区										

项目	丙男单	组别:	16	1	2	3	4	胜次	净胜	名次	场地	比赛时间
1	杨睦恩	昌平区	/							十一、十二	1日下午 15:45	
2	龙泽铭	西城区										
3	赵子辰	经开区										
4	张皓程	通州区										

项目	丙男单	组别:	17	1	2	3	胜次	净胜	名次	场地	比赛时间
1	燕子辰	朝阳区	/							三	1日下午 15:00
2	丁祺潇	丰台区									
3	魏思衡	顺义区									

项目	丙男单	组别:	18	1	2	3	胜次	净胜	名次	场地	比赛时间
1	宋炎昊	大兴区	/							四	1日下午 15:00
2	王焕然	通州区									
3	芦思诚	朝阳区									

项目	丙男单	组别:	19	1	2	3	胜次	净胜	名次	场地	比赛时间
1	刘雨杨	顺义区	/							五	1日下午 15:00
2	王骁杨	西城区									
3	赵登晟	丰台区									

项目	丙男单	组别:	20	1	2	3	胜次	净胜	名次	场地	比赛时间
1	刘照熙	海淀区	/							六	1日下午 15:00
2	刘钰鑫	通州区									
3	班英航	顺义区									

项目	丙男单	组别:	21	1	2	3	胜次	净胜	名次	场地	比赛时间
1	周浩洋	西城区	/							七	1日下午 15:00
2	马昊原	房山区									
3	邵翰维	朝阳区									

项目	丙男单	组别:	22	1	2	3	胜次	净胜	名次	场地	比赛时间
1	王照博	顺义区	/							八	1日下午 15:00
2	张骥铄	通州区									
3	陈栩宁	西城区									



# “ITOI 艾图爱杯” 2023 年北京市青少年羽毛球锦标赛

项目	丙男单	组别:	23	1	2	3	胜次	净胜	名次	场地	比赛时间
1	蒯灏辰	丰台区								九	1日下午 15:00
2	林端	经开区									
3	傅柯铭	西城区									

项目	丙男单	组别:	24	1	2	3	胜次	净胜	名次	场地	比赛时间
1	张熙尧	经开区								十	1日下午 15:00
2	王启弢	通州区									
3	罗明川	顺义区									

项目	丙男单	组别:	25	1	2	3	胜次	净胜	名次	场地	比赛时间
1	赵红盛	西城区								十一	1日下午 15:00
2	王芄霖	丰台区									
3	吴瑞泽	通州区									

项目	丙男单	组别:	26	1	2	3	胜次	净胜	名次	场地	比赛时间
1	杨子航	大兴区								十二	1日下午 15:00
2	夏一轩	通州区									
3	白臻谦	西城区									

项目	丙男单	组别:	27	1	2	3	胜次	净胜	名次	场地	比赛时间
1	刘宸瑒	丰台区								四	1日下午 15:45
2	高赞	顺义区									
3	柳云崧	朝阳区									

项目	丙男单	组别:	28	1	2	3	胜次	净胜	名次	场地	比赛时间
1	尹梓行	大兴区								五	1日下午 15:45
2	杜恩永	顺义区									
3	封雨桐	通州区									

项目	丙男单	组别:	29	1	2	3	胜次	净胜	名次	场地	比赛时间
1	方泽田	东城区								六	1日下午 15:45
2	王景鹤	朝阳区									
3	班宇成	西城区									

项目	丙男单	组别:	30	1	2	3	胜次	净胜	名次	场地	比赛时间
1	杨昊霖	海淀区								七	1日下午 15:45
2	王海帆	丰台区									
3	刘力仁	西城区									

项目	丙男单	组别:	31	1	2	3	胜次	净胜	名次	场地	比赛时间
1	刘雨桐	通州区								八	1日下午 15:45
2	袁承佑	房山区									
3	田子立	顺义区									

### 丙组女子单打（第一阶段）

项目	丙女单	组别:	1	1	2	3	胜次	净胜	名次	场地	比赛时间
1	易云洁	西城区								九	2日下午 13:00
2	杨乐蕾	通州区									
3	刘璐彤	密云区									



# “ITOI 艾图爱杯” 2023 年北京市青少年羽毛球锦标赛

项目	丙女单	组别:	2	1	2	3	胜次	净胜	名次	场地	比赛时间
1	高锦馨	丰台区								十	2日下午 13:00
2	刘家瑜	西城区									
3	冀睿涵	大兴区									

项目	丙女单	组别:	3	1	2	3	胜次	净胜	名次	场地	比赛时间
1	徐语遥	西城区								十一	2日下午 13:00
2	张佳源	东城区									
3	赵欣怡	顺义区									

项目	丙女单	组别:	4	1	2	3	胜次	净胜	名次	场地	比赛时间
1	刘乐萱	顺义区								十二	2日下午 13:00
2	曾子涵	大兴区									
3	郭稳	昌平区									

项目	丙女单	组别:	5	1	2	3	胜次	净胜	名次	场地	比赛时间
1	张苏鹏	西城区								九	2日下午 14:00
2	艾荷雅	丰台区									
3	史欣雨	朝阳区									

项目	丙女单	组别:	6	1	2	3	胜次	净胜	名次	场地	比赛时间
1	朱馨蕾	东城区								十	2日下午 14:00
2	李小杨	西城区									
3	朱福琳	通州区									

项目	丙女单	组别:	7	1	2	3	胜次	净胜	名次	场地	比赛时间
1	郭一然	西城区								十一	2日下午 14:00
2	张吕朵	丰台区									
3	于梓	经开区									

项目	丙女单	组别:	8	1	2	3	胜次	净胜	名次	场地	比赛时间
1	姜帛欣	丰台区								十二	2日下午 14:00
2	马子宣	通州区									
3	史羽默	经开区									

项目	丙女单	组别:	9	1	2	3	胜次	净胜	名次	场地	比赛时间
1	曲沐晨	西城区								九	2日下午 15:00
2	李昱萱	东城区									
3	刘想	顺义区									

项目	丙女单	组别:	10	1	2	3	胜次	净胜	名次	场地	比赛时间
1	佟彦熹	西城区								十	2日下午 15:00
2	张馨元	顺义区									
3	李任萱	朝阳区									

项目	丙女单	组别:	11	1	2	3	胜次	净胜	名次	场地	比赛时间
1	程思睿	西城区								十一	2日下午 15:00
2	段媃淇	东城区									
3	于明泽	大兴区									



# “ITOI 艾图爱杯” 2023 年北京市青少年羽毛球锦标赛

项目	丙女单	组别:	12	1	2	3	胜次	净胜	名次	场地	比赛时间
1	苏冉	西城区								十二	2日下午 15:00
2	张乐仪	顺义区									
3	陈惜芝	经开区									

项目	丙女单	组别:	13	1	2	3	胜次	净胜	名次	场地	比赛时间
1	白珍莹	西城区								五	2日下午 16:00
2	邵馨渔	丰台区									
3	余镛均	海淀区									

项目	丙女单	组别:	14	1	2	3	胜次	净胜	名次	场地	比赛时间
1	熊一燃	朝阳区								六	2日下午 16:00
2	田子熙	丰台区									
3	雷钰彤	东城区									

项目	丙女单	组别:	15	1	2	3	胜次	净胜	名次	场地	比赛时间
1	王乐之	西城区								七	2日下午 16:00
2	王莉媛	通州区									
3	张林溪	昌平区									

项目	丙女单	组别:	16	1	2	3	4	胜次	净胜	名次	场地	比赛时间
1	王信淇	西城区								十一、十二	2日下午 16:00	
2	焦玥涵	东城区										
3	魏闻熙	顺义区										
4	周林熹	海淀区										

项目	丙女单	组别:	17	1	2	3	胜次	净胜	名次	场地	比赛时间
1	覃罗稼雅	昌平区								八	2日下午 16:00
2	王翊力	丰台区									
3	刘馨丹	大兴区									

项目	丙女单	组别:	18	1	2	3	胜次	净胜	名次	场地	比赛时间
1	刘澈	西城区								九	2日下午 16:00
2	王芊语	丰台区									
3	李亦歆	经开区									

项目	丙女单	组别:	19	1	2	3	胜次	净胜	名次	场地	比赛时间
1	朱慕宁	西城区								十	2日下午 16:00
2	钱佳韵	通州区									
3	雷育菲	朝阳区									

项目	丙女单	组别:	20	1	2	3	胜次	净胜	名次	场地	比赛时间
1	李悦嘉	西城区								一	2日下午 17:00
2	郝弈熹	东城区									
3	赵耀	大兴区									

项目	丙女单	组别:	21	1	2	3	胜次	净胜	名次	场地	比赛时间
1	杨礼嘉	西城区								二	2日下午 17:00
2	张诺涵	顺义区									
3	张凌杰	密云区									



# “ITOI 艾图爱杯” 2023 年北京市青少年羽毛球锦标赛

项目	丙女单	组别:	22	1	2	3	胜次	净胜	名次	场地	比赛时间
1	施佳宁	西城区	/							三	2日下午 17:00
2	李灏熙	东城区									
3	周林萱	顺义区									

项目	丙女单	组别:	23	1	2	3	胜次	净胜	名次	场地	比赛时间
1	张子轩	丰台区	/							四	2日下午 17:00
2	张北南	通州区									
3	刘梓漪	经开区									

项目	丙女单	组别:	24	1	2	3	胜次	净胜	名次	场地	比赛时间
1	倪佳	西城区	/							五	2日下午 17:00
2	马湘雯	顺义区									
3	刘予择	朝阳区									

项目	丙女单	组别:	25	1	2	3	胜次	净胜	名次	场地	比赛时间
1	陈烁佳	丰台区	/							六	2日下午 17:00
2	李雯熙	东城区									
3	孙悦溪	经开区									

项目	丙女单	组别:	26	1	2	3	胜次	净胜	名次	场地	比赛时间
1	郜嘉玉兰	西城区	/							七	2日下午 17:00
2	罗羽淳	丰台区									
3	李姝君	通州区									

项目	丙女单	组别:	27	1	2	3	胜次	净胜	名次	场地	比赛时间
1	姜语乔	西城区	/							八	2日下午 17:00
2	韩郡桐	大兴区									
3	李沐阳	昌平区									

项目	丙女单	组别:	28	1	2	3	胜次	净胜	名次	场地	比赛时间
1	杨忻然	西城区	/							九	2日下午 17:00
2	罗艾佳	丰台区									
3	赵羽珊	通州区									

项目	丙女单	组别:	29	1	2	3	胜次	净胜	名次	场地	比赛时间
1	杜钱菡	朝阳区	/							十	2日下午 17:00
2	宋星可	西城区									
3	潘思羽	东城区									

项目	丙女单	组别:	30	1	2	3	胜次	净胜	名次	场地	比赛时间
1	雷敬之	顺义区	/							十一	2日下午 17:00
2	刘静桥	西城区									
3	刘伊辰	大兴区									

### 丙组男子双打（第一阶段）

项目	丙男双	组别:	1	1	2	3	胜次	净胜	名次	场地	比赛时间
1	刘钰鑫	夏一轩	通州区	/						—	3日上午 8:30
2	丁祺潇	杨卓衡	丰台区								
3	林昱希	郭明昊	西城区								



# “ITOI 艾图爱杯” 2023 年北京市青少年羽毛球锦标赛

项目	丙男双	组别:	2	1	2	3	胜次	净胜	名次	场地	比赛时间
1	宋佳泽	杨子航	大兴区	/						二	3日上午 8:30
2	柳云崧	梁晓枫	朝阳区								
3	王照博	魏思衡	顺义区								

项目	丙男双	组别:	3	1	2	3	胜次	净胜	名次	场地	比赛时间
1	王景灏	王景鹤	朝阳区	/						三	3日上午 8:30
2	林端	王子悠	经开区								
3	杨昊霖	凌砚邦	海淀区								

项目	丙男双	组别:	4	1	2	3	胜次	净胜	名次	场地	比赛时间
1	马昊原	周子行	房山区	/						四	3日上午 8:30
2	胡佳轩	赵宸睿	丰台区								
3	王焕然	范子安	通州区								

项目	丙男双	组别:	5	1	2	3	胜次	净胜	名次	场地	比赛时间
1	周浩洋	陆泊霖	西城区	/						七	3日上午 8:30
2	杨睦恩	袁翊文	昌平区								
3	胡轩诚	赖思宇	顺义区								

项目	丙男双	组别:	6	1	2	3	4	胜次	净胜	名次	场地	比赛时间
1	于子涵	宋炎昊	大兴区	/						五、六	3日上午 8:30	
2	牛泽华	方泽田	东城区									
3	刘雨桐	张雨枫	通州区									
4	陈鹏宇	燕子辰	朝阳区									

项目	丙男双	组别:	7	1	2	3	胜次	净胜	名次	场地	比赛时间
1	宋玮航	龙泽铭	西城区	/						八	3日上午 8:30
2	刘欣然	王海帆	丰台区								
3	杜恩永	刘雨杨	顺义区								

项目	丙男双	组别:	8	1	2	3	胜次	净胜	名次	场地	比赛时间
1	刘照熙	蓝若轩	海淀区	/						九	3日上午 8:30
2	田灏铭	张熙尧	经开区								
3	袁承佑	艾木子辰	房山区								

项目	丙男双	组别:	9	1	2	3	胜次	净胜	名次	场地	比赛时间
1	高赞	刘思元	顺义区	/						十	3日上午 8:30
2	王骁杨	傅柯铭	西城区								
3	邵翰维	王堪龙	朝阳区								

项目	丙男双	组别:	10	1	2	3	胜次	净胜	名次	场地	比赛时间
1	张书诚	蒯灏辰	丰台区	/						十一	3日上午 8:30
2	王梓轩	赵子辰	经开区								
3	徐路尧	宋浩源	通州区								



# “ITOI 艾图爱杯” 2023 年北京市青少年羽毛球锦标赛

## 丙组女子双打（第一阶段）

项目	丙女双	组别:	1	1	2	3	胜次	净胜	名次	场地	比赛时间
1	姜帛欣	艾荷雅	丰台区	\						十一	1日上午 10:00
2	覃罗椽雅	李沐阳	昌平区								
3	王莉媛	张北南	通州区								

项目	丙女双	组别:	2	1	2	3	胜次	净胜	名次	场地	比赛时间
1	朱慕宁	易云洁	西城区	\						十二	1日上午 10:00
2	李亦歆	于梓	经开区								
3	朱馨蕾	焦玥涵	东城区								

项目	丙女双	组别:	3	1	2	3	胜次	净胜	名次	场地	比赛时间
1	魏闻熙	张乐仪	顺义区	\						十一	1日上午 10:50
2	张凌杰	刘璐彤	密云区								
3	马子宣	钱佳韵	通州区								

项目	丙女双	组别:	4	1	2	3	胜次	净胜	名次	场地	比赛时间
1	于明泽	韩郡桐	大兴区	\						十二	1日上午 10:50
2	李雯熙	张佳源	东城区								
3	王芊语	张吕朵	丰台区								

项目	丙女双	组别:	5	1	2	3	胜次	净胜	名次	场地	比赛时间
1	雷育菲	史欣雨	朝阳区	\						六	1日上午 10:50
2	孙悦溪	史羽默	经开区								
3	刘静桥	白珍莹	西城区								

项目	丙女双	组别:	6	1	2	3	4	胜次	净胜	名次	场地	比赛时间
1	余镡均	周林熹	海淀区	\						四、五	1日上午 10:50	
2	曾子涵	赵耀	大兴区									
3	雷敬之	刘想	顺义区									
4	郭稳	张林溪	昌平区									

项目	丙女双	组别:	7	1	2	3	胜次	净胜	名次	场地	比赛时间
1	李灏熙	李昱萱	东城区	\						七	1日上午 10:50
2	刘梓漪	陈惜芝	经开区								
3	陈烁佳	高锦馨	丰台区								

项目	丙女双	组别:	8	1	2	3	胜次	净胜	名次	场地	比赛时间
1	苏冉	姜语乔	西城区	\						八	1日上午 10:50
2	李姝君	朱福琳	通州区								
3	杜钱蕊	熊一燃	朝阳区								

项目	丙女双	组别:	9	1	2	3	胜次	净胜	名次	场地	比赛时间
1	佟彦熹	杨礼嘉	西城区	\						九	1日上午 10:50
2	刘乐萱	赵欣怡	顺义区								
3	杨乐蕾	赵羽珊	通州区								

项目	丙女双	组别:	10	1	2	3	胜次	净胜	名次	场地	比赛时间
1	罗艾佳	田子熙	丰台区	\						十	1日上午 10:50
2	刘馨丹	刘伊辰	大兴区								
3	潘思羽	段媃淇	东城区								



# “ITOI 艾图爱杯” 2023 年北京市青少年羽毛球锦标赛

## 甲组男子单打（第二阶段）





# “ITOI 艾图爱杯” 2023 年北京市青少年羽毛球锦标赛

## 甲组女子单打（第二阶段）

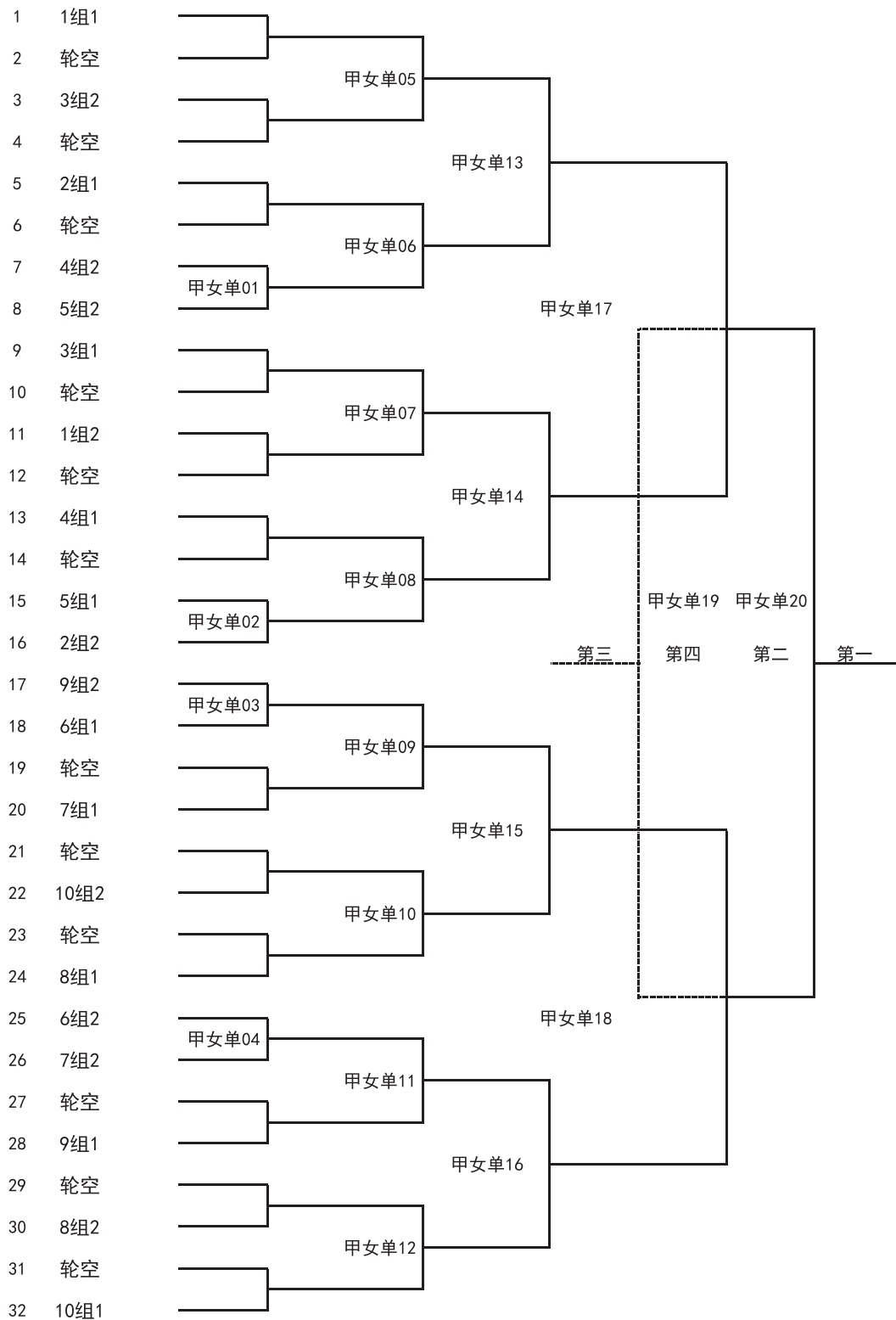



# “ITOI 艾图爱杯” 2023 年北京市青少年羽毛球锦标赛

## 甲组男子双打（第二阶段）

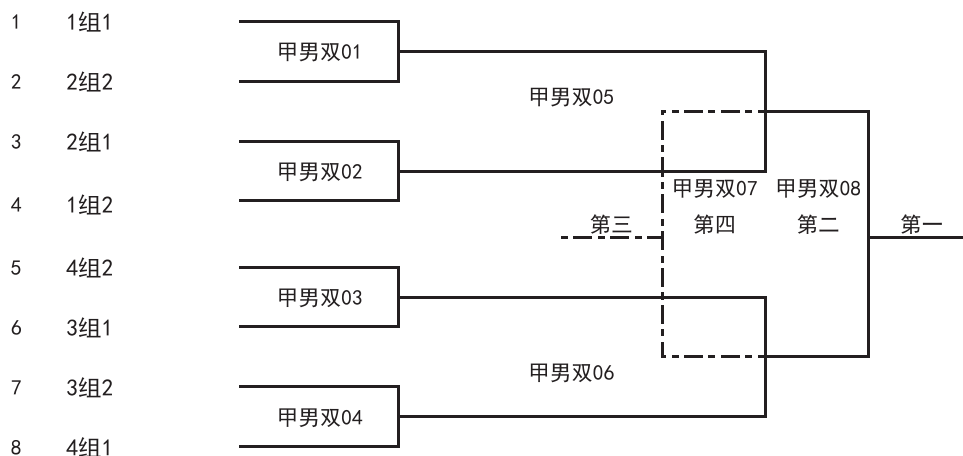

## 甲组女子双打（第二阶段）

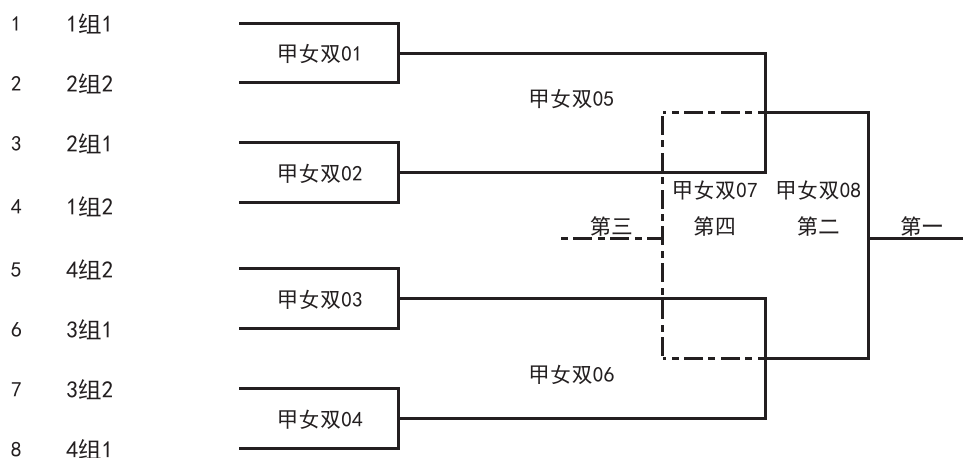

## 甲组混合双打（第二阶段）

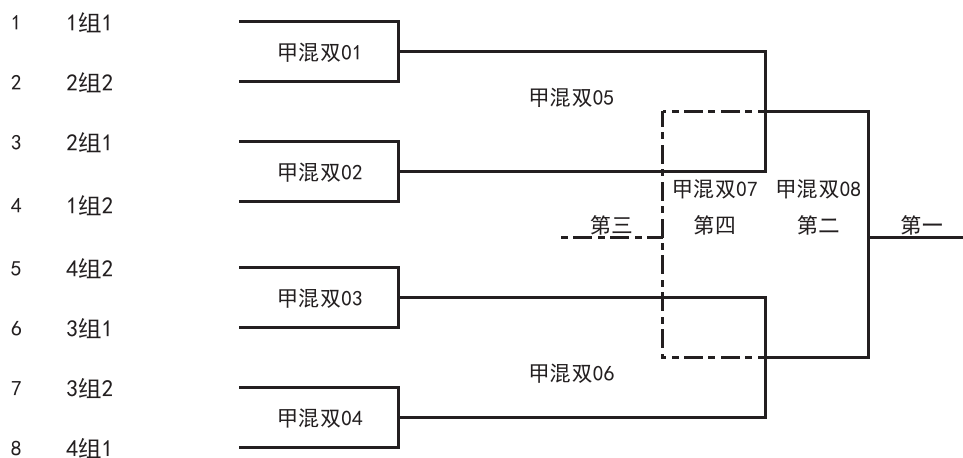







# “ITOI 艾图爱杯” 2023年北京市青少年羽毛球锦标赛

## 乙组男子双打（第二阶段）

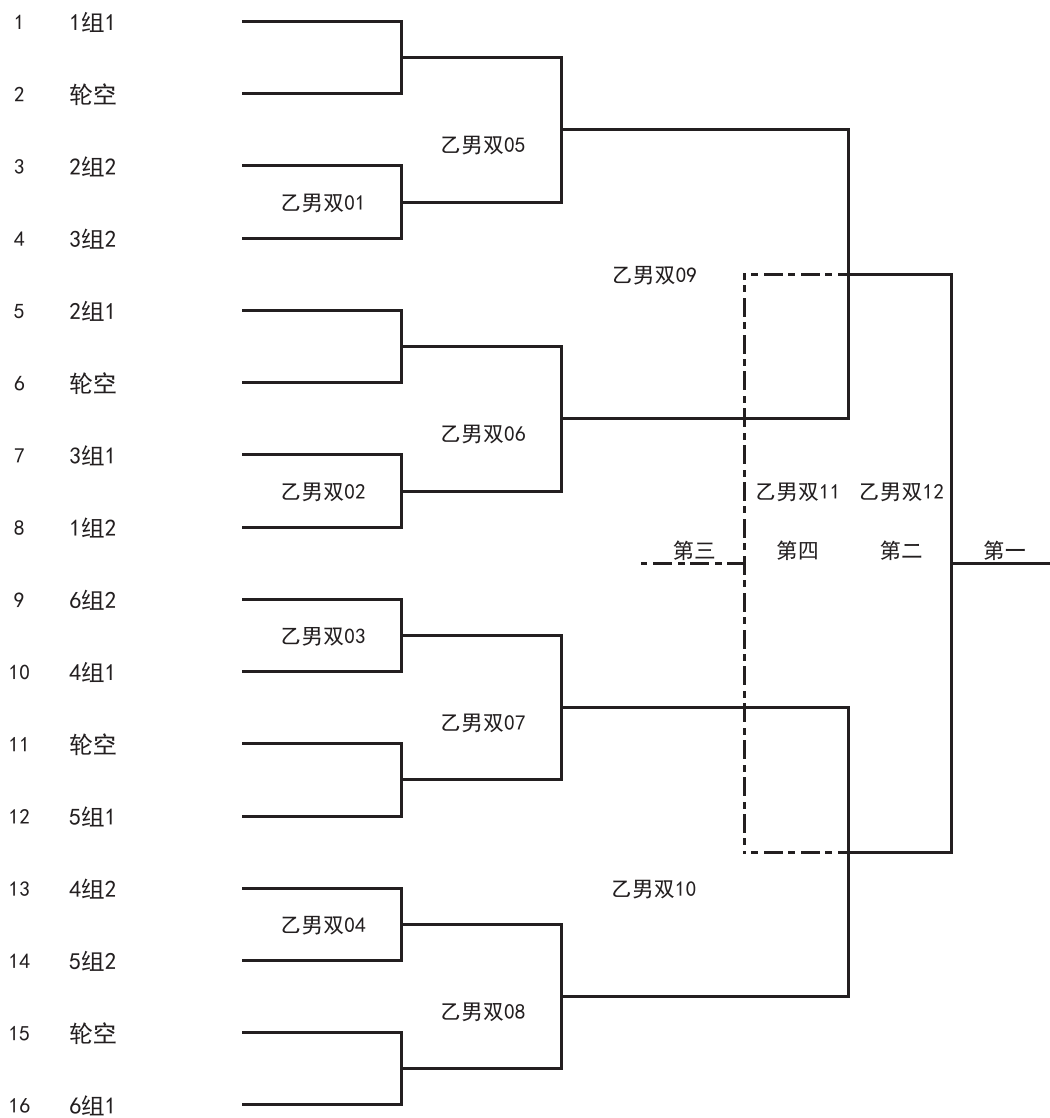



# “ITOI 艾图爱杯” 2023 年北京市青少年羽毛球锦标赛

## 乙组女子双打（第二阶段）

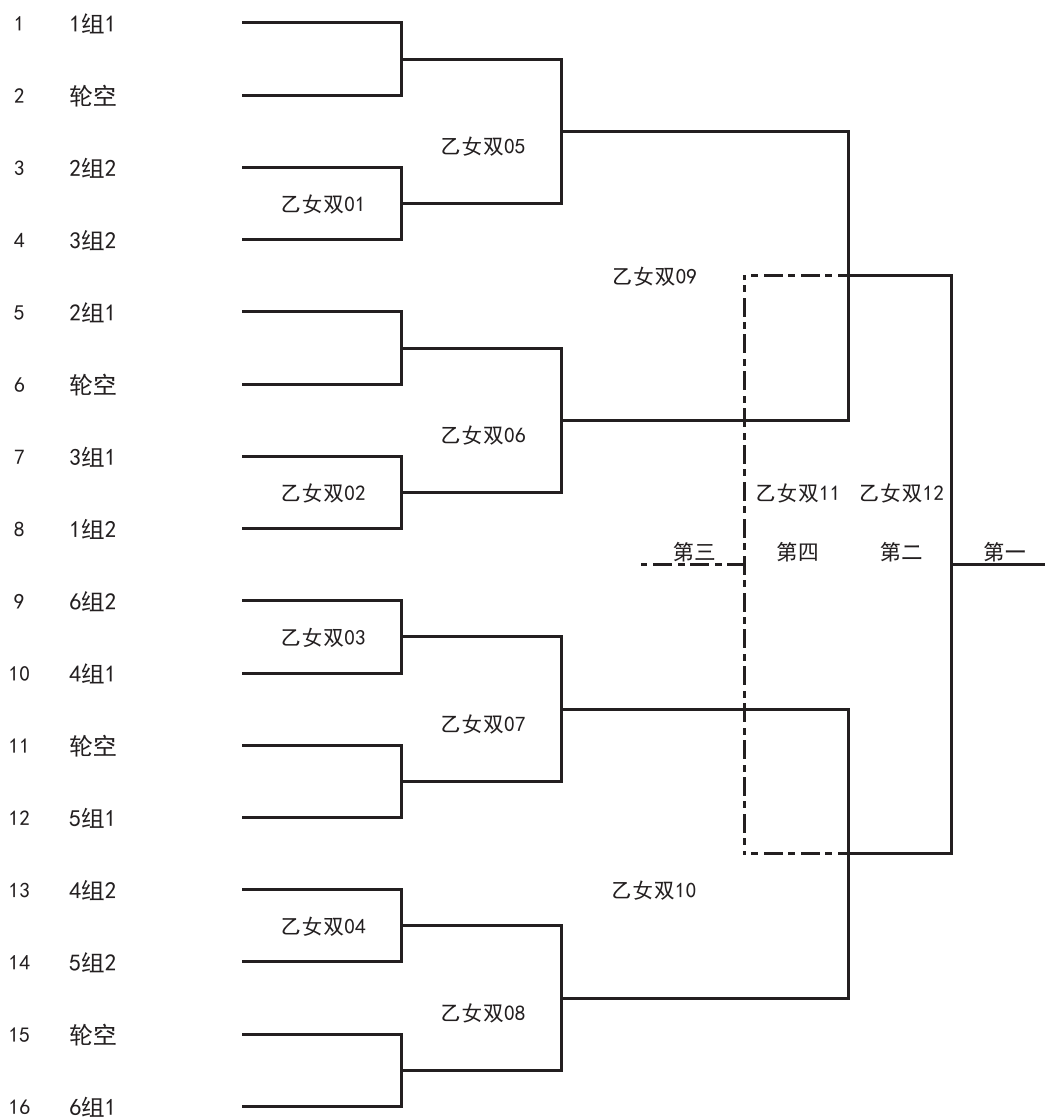



# “ITOI 艾图爱杯” 2023 年北京市青少年羽毛球锦标赛

## 乙组混合双打（第二阶段）

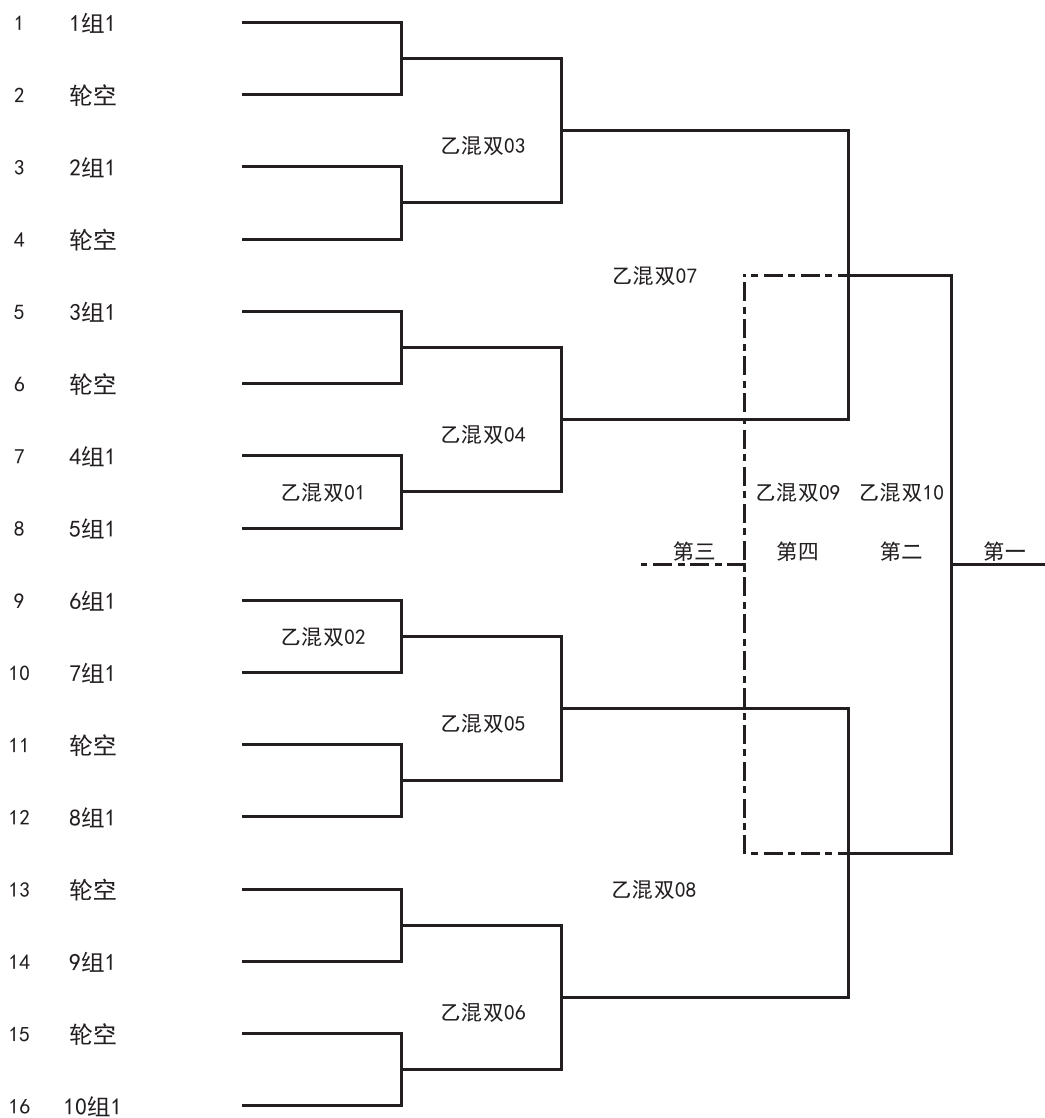



# “ITOI 艾图爱杯” 2023年北京市青少年羽毛球锦标赛

## 丙组男子单打（第二阶段）

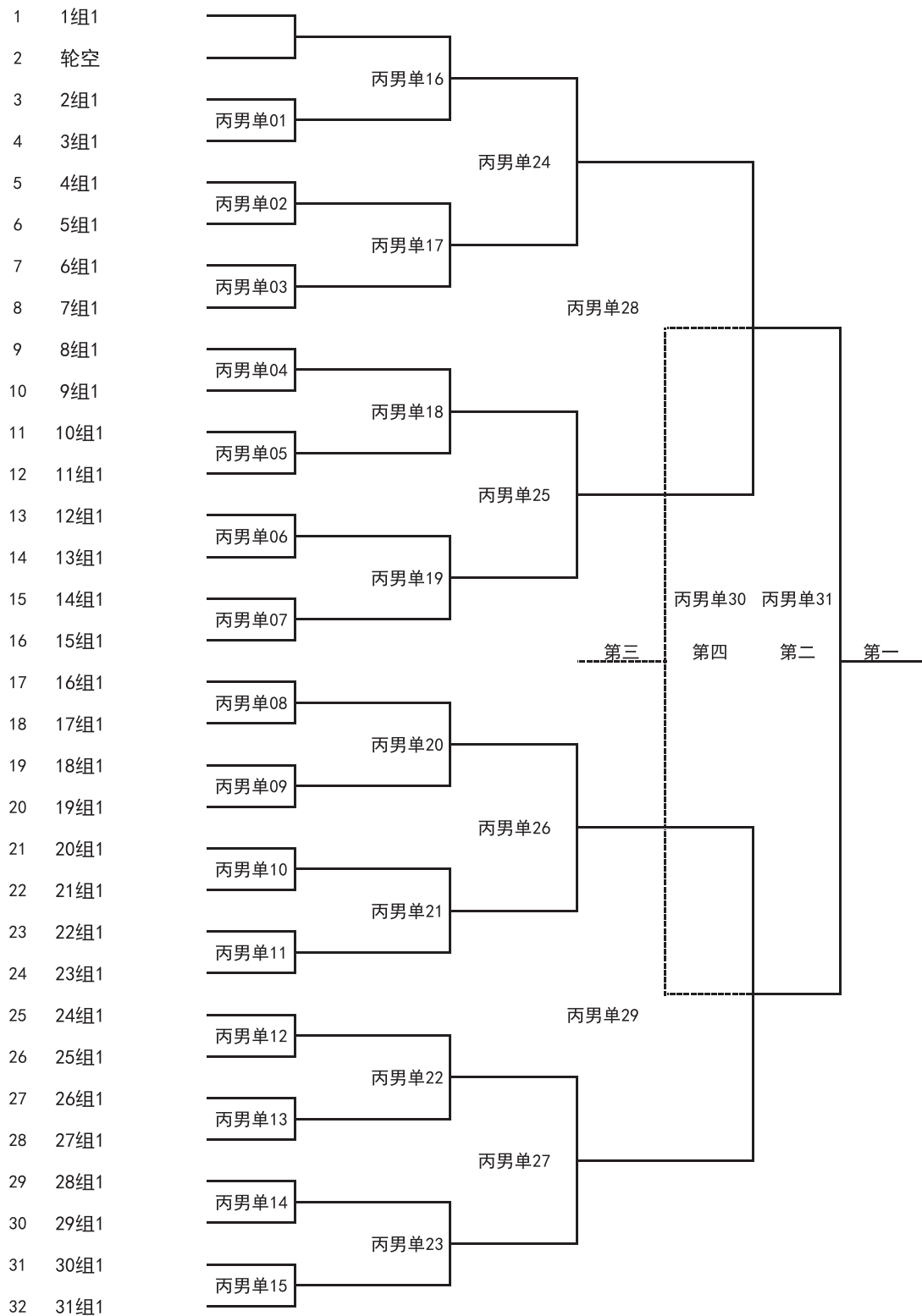



# “ITOI 艾图爱杯” 2023 年北京市青少年羽毛球锦标赛

## 丙组女子单打（第二阶段）

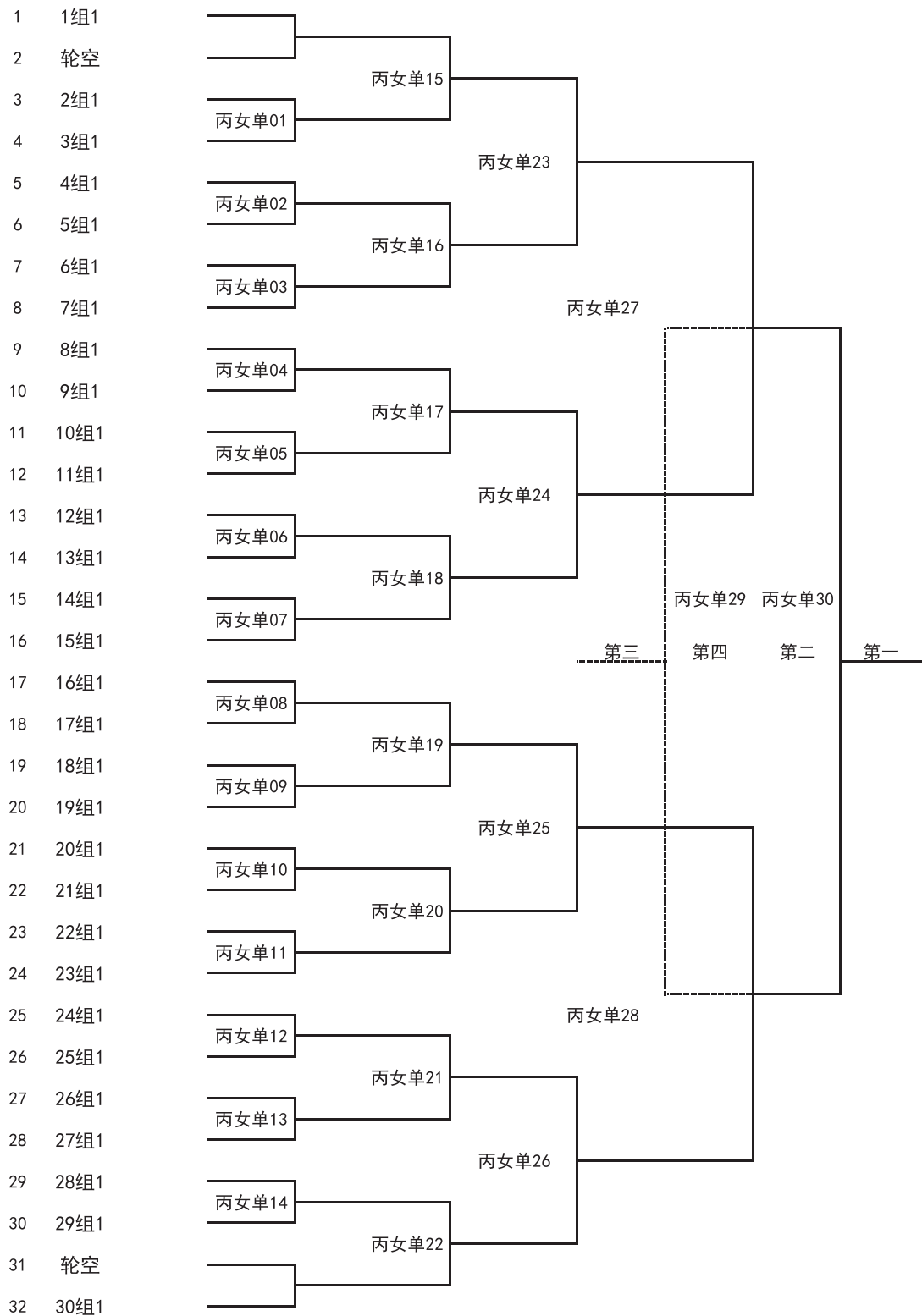



# “ITOI 艾图爱杯” 2023 年北京市青少年羽毛球锦标赛

## 丙组男子双打（第二阶段）

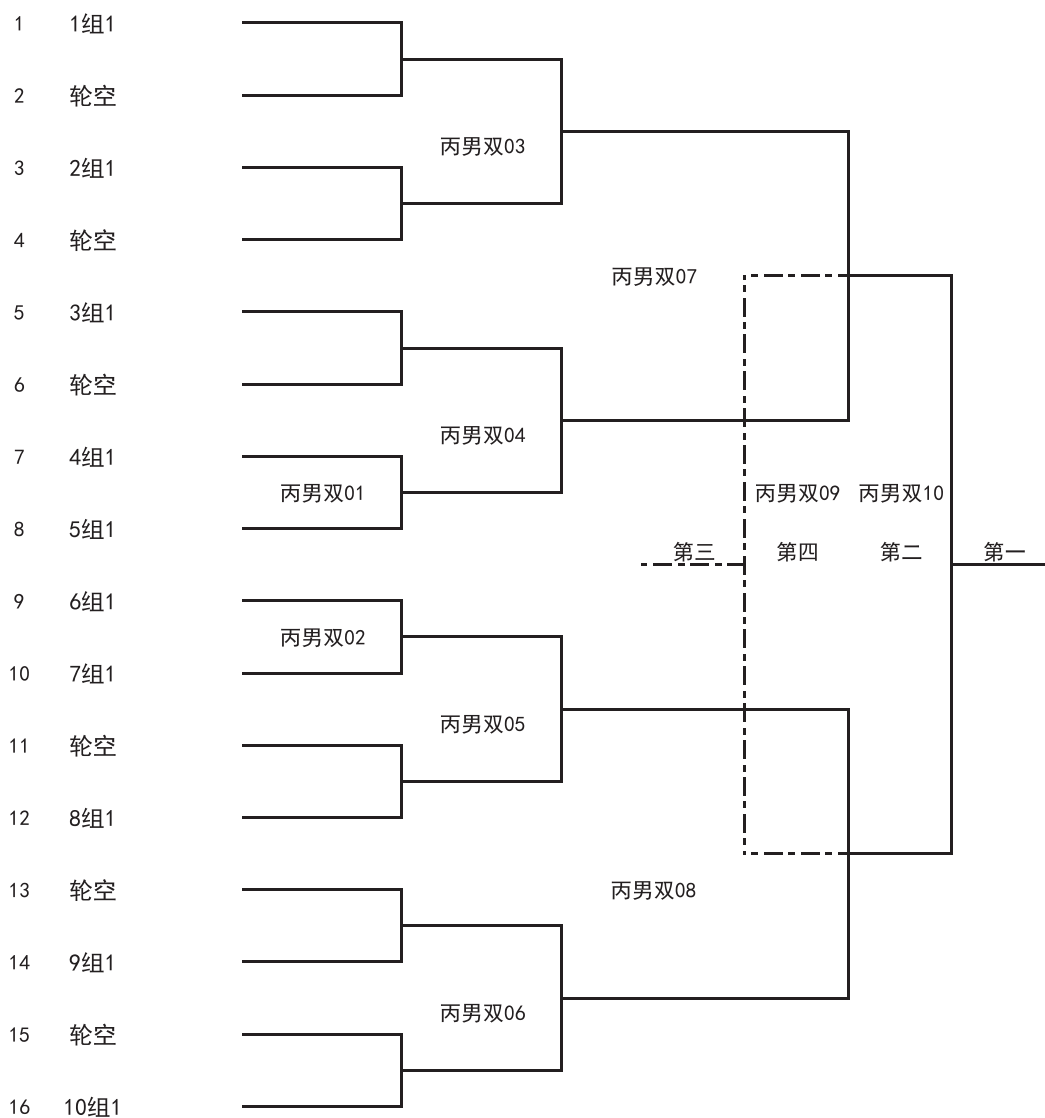



# “ITOI 艾图爱杯” 2023年北京市青少年羽毛球锦标赛

## 丙组女子双打（第二阶段）

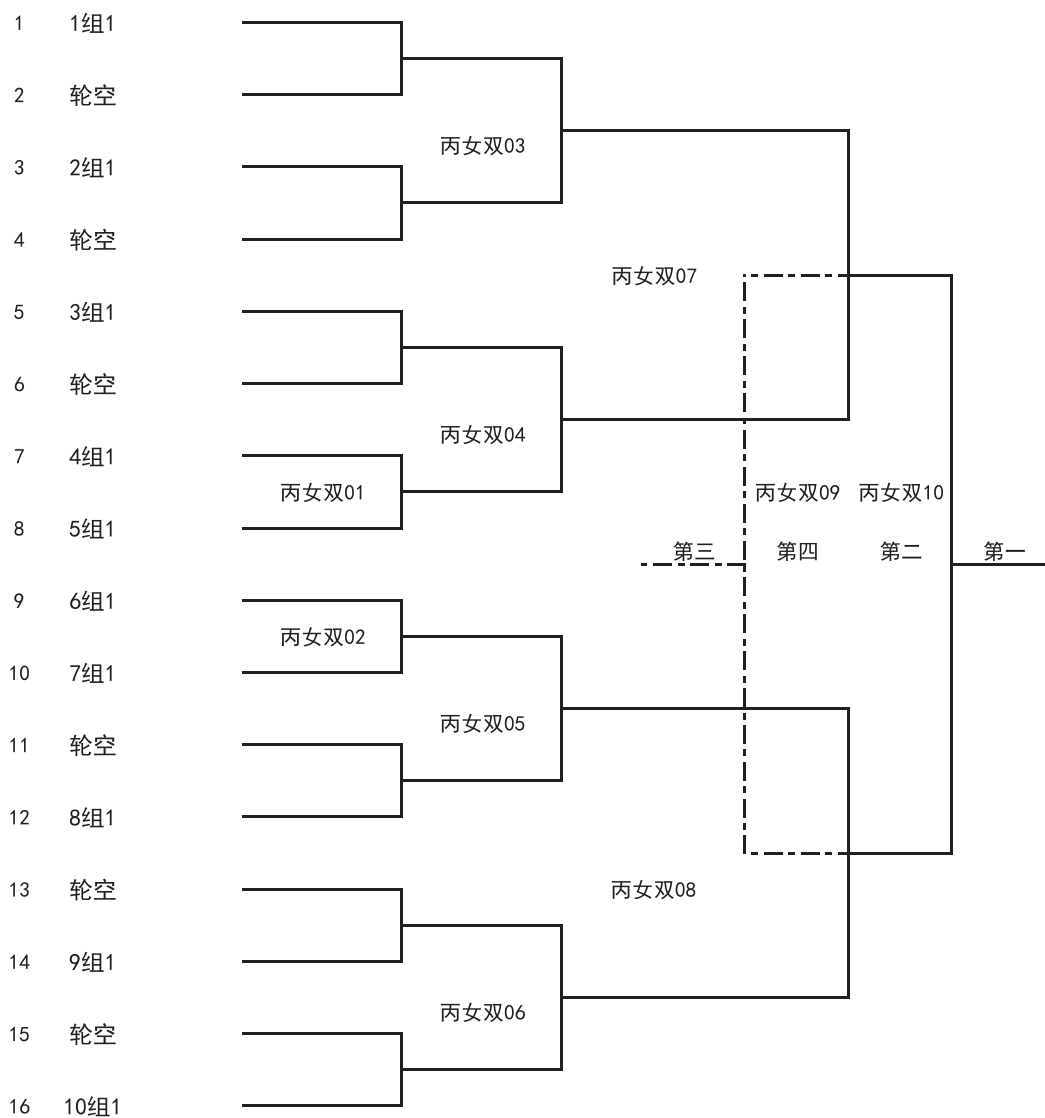



# “ITOI 艾图爱杯” 2023年北京市青少年羽毛球锦标赛

## 秩序表

日期	场序	检录时间	场地号	场地号	场地号	场地号	场地号	场地号	场地号	
1日 上午	1	8:00 比赛开始时间 8:30	甲男团01	甲男团02	甲男团03	甲女团01	甲女团02	乙男团01	六	
			7进4	7进4	7进4	5进4	半决赛	11进8		
			3	5	7	5	1	7		8
			西城区 石景山区	丰台区 房山区	海淀区 朝阳区	顺义区 丰台区	海淀区 西城区	丰台区 顺义区		
	2	9:30	半决赛	甲男团04	甲男团05	甲女团03	乙男团05	乙男团06	乙男团07	八
				1	半决赛	半决赛	8进4	8进4	8进4	
				顺义区	东城区	东城区	石景山区	海淀区	朝阳区	
				丙女双6组	丙女双5组	雷育菲 史欣雨 孙悦溪 史羽默 刘静桥 白珍莹				
	3	10:20		余睿均 周林熹 曾子涵 赵耀 雷敬之 刘想 郭稳 张林溪	甲女团05	甲女团05	甲女团05	乙男团08	乙男团09	九
				甲男团06	甲女团05	甲女团05	半决赛	半决赛		
				甲男团06	甲女团05	甲女团05	半决赛	半决赛		
				甲男团06	甲女团05	甲女团05	半决赛	半决赛		
1日 下午	1	12:30 比赛开始时间 13:00	甲男团06	甲男团07	甲女团04	甲女团05	乙男团08	乙男团09	十	
			决3、4	决1、2	决3、4	决1、2	半决赛	半决赛		
	2	13:30	乙男团10	乙男团11	乙女团10	乙女团11	丙男单5组	丙男单6组	十一	
			决3、4	决1、2	决3、4	决1、2	陆泊霖 胡轩诚 王子悠	陈鹏宇 王卓远 申琬		
	3	14:30	丙男单13组	范子安 张腾起 杨卓衡	丙男单14组	丙男单17组	丙男单18组	丙男单19组	丙男单20组	十二
				梁晓枫 于子涵 凌砚邦	燕子辰 丁祺潇 魏思衡	宋炎昊 王焕燃 芦思城	刘雨杨 王骁杨 赵登晟	刘照熙 刘钰鑫 班英航		
				丙男单13组	丙男单14组	丙男单17组	丙男单18组	丙男单19组		
				丙男单13组	丙男单14组	丙男单17组	丙男单18组	丙男单19组		
4	15:15		刘宸场 高赞 柳云崧	丙男单27组	丙男单28组	丙男单29组	丙男单29组	十三		
			丙男单27组	丙男单28组	丙男单29组	丙男单29组				

依据检录时间按时检录，裁判员有权根据比赛需要对比赛场序、场地进行调整



# “ITOI 艾图爱杯” 2023年北京市青少年羽毛球锦标赛

日期	场序	检录时间	场地号	场地号	场地号	场地号	场地号	场地号	场地号
1日 上午	1	8:00 比赛开始时间 8:30	七 乙男团02 11进8 9 东城区 昌平区 乙女团04 8进4 1 西城区 昌平区 乙女团05 8进4 5 西城区 海淀区 丙女双7组 李颢熙 李昱萱 刘梓漪 陈惜芝 陈烁佳 高锦馨	八 乙男团03 11进8 13 14 通州区 门头沟区 乙女团05 8进4 5 房山区 丙女双8组 苏申 姜语乔 李烁君 朱福琳 杜钱蕊 熊一燃	九 乙男团04 8进4 1 3 西城区 房山区 乙女团06 8进4 12 丰台区 丙女双9组 佟彦熹 杨礼嘉 刘乐壹 赵欣怡 杨乐雷 赵羽珊	十 乙女团01 11进8 7 8 经开区 东城区 乙女团07 8进4 16 通州区 丙女双10组 罗艾佳 田子熙 刘馨丹 刘伊辰 潘思羽 段媃淇	十一 乙女团02 11进8 9 10 昌平区 门头沟区 丙女双1组 姜帛欣 艾荷雅 覃罗轲雅 李沐阳 王莉媛 张北南 丙女双3组 魏闻熙 张乐仪 张凌杰 刘璐彤 马子宣 钱佳韵	十二 乙女团03 11进8 13 14 朝阳区 顺义区 丙女双2组 朱慕宁 易云洁 李亦歆 于梓 朱馨蕾 焦玥涵 丙女双4组 于明泽 韩郡桐 李雯熙 张佳源 王芊语 张吕朵	
	1	12:30 比赛开始时间 13:00	乙女团08 半决赛	乙女团09 半决赛	丙男单1组 张书诚 徐路尧 李岷桥	丙男单2组 牛泽华 艾木子辰 段皓然	丙男单3组 辛吴远 宋玮航 王景灏	丙男单4组 张雨枫 宋佳泽 赵宸睿	
	2	13:30	丙男单7组 蓝若轩 马艺宸 吴尚	丙男单8组 胡佳轩 李卓阳 王梓轩	丙男单9组 赖思宇 赵铭阳 王鸿儒	丙男单10组 宋浩源 袁翊文 王堪龙	丙男单11组 张祜瑜 刘欣然 陈跃铭	丙男单12组 林昱希 田灏铭 万梓辰	
1日 下午	3	14:30	丙男单21组 周浩洋 马昊原 邵翰维	丙男单22组 王照博 张祺栋 陈栩宁	丙男单23组 蒯灏辰 林端 傅柯铭	丙男单24组 张熙尧 王启致 罗明川	丙男单25组 赵红盛 王凡霖 吴瑞泽	丙男单26组 杨子航 夏一轩 白臻谦	
	4	15:15	丙男单30组 杨昊霖 王海帆 刘力仁	丙男单31组 刘雨桐 袁承佑 田子立	丙男单15组 周子行 刘思元 张一 郭明昊	丙男单16组 杨睦恩 龙泽铭 赵子辰 张皓程			

依据检录时间按时检录，裁判员有权根据比赛需要对比赛场序、场地进行调整



# “ITOI 艾图爱杯” 2023 年北京市青少年羽毛球锦标赛

日期	场序	检录时间	场地号	场地号	场地号	场地号	场地号	场地号	
2日 上午	1	8:00 比赛开始 时间 8:30	一	二	三	四	五	六	
			丙男单01 31进16	丙男单02 31进16	丙男单03 31进16	丙男单04 31进16	丙男单05 31进16	丙男单06 31进16	
	2	8:30	丙男单11 31进16	丙男单12 31进16	丙男单13 31进16	丙男单14 31进16	丙男单15 31进16	甲混双1组 王柯伊 梁家华 王欣恬 宋欣恬 聂军航	
			乙女单4组 谭淞月 董文一 胖懿琳	乙女单5组 郝心宁 曹彦萱 陈逾	乙女单6组 王美淇 张雨轩 陈奕彤	乙女单7组 孔雯萱 闫睿恩 仲雨菲	乙女单8组 刘子琪 王焱婷 吴皇羲	乙女单9组 李京津 吴艾润 李季霏	
	3	8:50	9:30	丙男单16 16进8	丙男单17 16进8	丙男单18 16进8	丙男单19 16进8	丙男单20 16进8	丙男单21 16进8
	4	9:50	10:10	丙男单24 8进4	丙男单25 8进4	丙男单26 8进4	丙男单27 8进4	乙女单21组 吕兰依 杨子琳 杨靖琪	乙女单22组 刘迦璿 张雨兮 黄婧怡
乙女单13组 张楚瑶 刘禹彤 卢伊 王晗宇									
5	10:50		丙男单24 8进4	丙男单25 8进4	丙男单26 8进4	丙男单27 8进4	乙女单21组 吕兰依 杨子琳 杨靖琪	乙女单22组 刘迦璿 张雨兮 黄婧怡	
									乙女单13组 张楚瑶 刘禹彤 卢伊 王晗宇

依据检录时间按时检录，裁判员有权根据比赛需要对比赛场序、场地进行调整



# “ITOI 艾图爱杯” 2023 年北京市青少年羽毛球锦标赛

日期	场序	检录时间	场地号	场地号	场地号	场地号	场地号	场地号
2日 上午	1	8:00 比赛开始时间 8:30	七	八	九	十	十一	十二
			丙男单07 31进16	丙男单08 31进16	丙男单09 31进16	丙男单10 31进16	丙女双01 10进8	丙女双02 10进8
	2	8:30	甲混双2组 杨竣楷 范雅媛 华彦博 刘星语	甲混双4组 李天琪 邓倩 姜博元 胡雯雁	甲混双3组 桑梓航 王梓彤 李文隽 叶涵 杨明皓 余瑾雯	乙女单1组 杨星宇 郝心宇 胡芸郝	乙女单2组 广姝涵 武正月 黄禹淇	乙女单3组 曹悦 张梓彤 王沁怡
			乙女单10组 张雨涵 王斯羽 商嘉	乙女单11组 陈笑秋 赵佳妮 胡彧	丙女双03 8进4	丙女双04 8进4	丙女双05 8进4	丙女双06 8进4
	3	8:50						
	4	9:30						
5	9:50	丙男单22 16进8	丙男单23 16进8	甲混双01 8进4	甲混双02 8进4	甲混双03 8进4	甲混双04 8进4	
		乙女单17组 葛玉涵 李彦萱 白桢颐	乙女单18组 王嘉漪 侯玥可 谢然	乙女单19组 张语彤 田凉月 窦月彤	乙女单20组 姜乐琳 姜雅萱 邢嘉依	丙女双07 半决赛	丙女双08 半决赛	
6	10:10							
7	10:50	乙女单23组 赵丹阳 魏乐函 李涵宁	乙女单24组 郑迪文 何佳倪 吴宇航	乙女单25组 胡睿琳 方格儿 陈依可				

依据检录时间按时检录，裁判员有权根据比赛需要对比赛场序、场地进行调整



# “ITOI 艾图爱杯” 2023 年北京市青少年羽毛球锦标赛

日期	场序	检录时间	场地号				场地号
			一	二	三	四	
2日 下午	1	12:30 比赛开始 13:00	甲男双1组 王浩硕 王浩睿 董亦诺 李嘉 吴昊远 牛建鑫	甲男双2组 李心琪 张毓峰 李沐恩 杜颢哲 孟晁旭 王宇	甲男双3组 李柱成 徐邦政 逯畅 张之达 李贞昊 角智瑜 高睿辰 张丁睿	甲男双4组 冯悍恒 郭锦超 乔汉承 杨奕 王瑀石 程家臣	甲女双2组 安雨菲 王笑言 吕思颖 周雨歆 闫警怡 李溪竹
			甲女双1组 宋逸菲 祁畅 梁安琪 于忱	甲混双05 半决赛	丙女双06 半决赛	丙女双10 决1、2	丙男单28 半决赛
	3	14:10	乙女单02 25进16	乙女单03 25进16	乙女单04 25进16	乙女单05 25进16	乙女单07 25进16
			甲男双01 8进4	甲男双02 8进4	甲男双03 8进4	甲男双04 8进4	甲女双02 8进4
	5	15:10	乙女单10 16进8	乙女单11 16进8	乙女单12 16进8	乙女单13 16进8	乙女单15 16进8
			丙男单30 决3、4	丙男单31 决1、2	甲混双07 决3、4	甲混双08 决1、2	丙女单14组 熊一燃 田子熙 雷钰彤
	7	16:10	乙女单18 8进4	乙女单19 8进4	乙女单20 8进4	乙女单21 8进4	
			丙女单20组 李悦嘉 郝奕熹 赵耀	丙女单21组 杨礼嘉 张诺涵 张凌杰	丙女单22组 施佳宁 李颢熙 周林萱	丙女单23组 张子轩 张北南 刘梓漪	丙女单24组 倪佳 马湘雯 刘予择
8	16:30						

依据检录时间按时检录，裁判员有权根据比赛需要对比赛场序、场地进行调整



# “ITOI 艾图爱杯” 2023 年北京市青少年羽毛球锦标赛

日期	场序	检录时间	场地号	场地号	场地号	场地号	场地号	场地号						
2 下午	1	12:30 比赛开始时间 13:00	七	甲女双3组 李子慕 刘艺涵 张青泓 毕若筠 连若辰 安梓	八	甲女双4组 曹婧怡 周宁欣儿 李佳颖 李珈然 张永慧 王乔	九	丙女单1组 易云洁 杨乐雷 刘璐彤	十	丙女单2组 高锦馨 刘家瑜 冀睿涵	十一	丙女单3组 徐语遥 张佳源 赵欣怡	十二	丙女单4组 刘乐萱 曾子涵 郭稳
			丙男单29 半决赛	乙女单01 25进16	丙女单5组 张苏鹂 艾荷雅 史欣雨	丙女单6组 朱馨蕾 李小杨 朱福琳	丙女单7组 郭一然 张吕朵 于梓	丙女单8组 姜帛欣 马子宣 史羽默						
	2	13:40	七	乙女单08 25进16	八	乙女单09 25进16	九	丙女单9组 曲沐晨 李昱萱 刘想	十	丙女单10组 佟彦熹 张馨元 李任萱	十一	丙女单11组 程思睿 段嫫淇 于明泽	十二	丙女单12组 苏冉 张乐仪 陈惜芝
			甲女双03 8进4	甲女双04 8进4	丙女单18组 刘澈 王芊语 李亦敬	丙女单19组 朱慕宁 钱佳韵 雷育菲	丙女单16组 王信淇 焦玥涵 魏闻熙 周林熹							
	3	14:10	七	乙女单16 25进16	八	乙女单17 16进8	九	丙女单17组 覃罗轲雅 王翔力 刘馨丹	十	丙女单28组 杨忻然 罗艾佳 赵羽珊	十一	丙女单29组 杜钱蒾 宋星可 潘思羽	十二	丙女单30组 雷敬之 刘静桥 刘伊辰
			甲女双03 8进4	甲女双04 8进4	丙女单15组 王乐之 王莉媛 张林溪	丙女单16组 王乐之 王莉媛 张林溪	丙女单18组 刘澈 王芊语 李亦敬	丙女单19组 朱慕宁 钱佳韵 雷育菲	丙女单16组 王信淇 焦玥涵 魏闻熙 周林熹					
	4	14:40	七	乙女单16 25进16	八	乙女单17 16进8	九	丙女单17组 覃罗轲雅 王翔力 刘馨丹	十	丙女单28组 杨忻然 罗艾佳 赵羽珊	十一	丙女单29组 杜钱蒾 宋星可 潘思羽	十二	丙女单30组 雷敬之 刘静桥 刘伊辰
			甲女双03 8进4	甲女双04 8进4	丙女单15组 王乐之 王莉媛 张林溪	丙女单16组 王乐之 王莉媛 张林溪	丙女单18组 刘澈 王芊语 李亦敬	丙女单19组 朱慕宁 钱佳韵 雷育菲	丙女单16组 王信淇 焦玥涵 魏闻熙 周林熹					
5	15:10	七	乙女单16 25进16	八	乙女单17 16进8	九	丙女单17组 覃罗轲雅 王翔力 刘馨丹	十	丙女单28组 杨忻然 罗艾佳 赵羽珊	十一	丙女单29组 杜钱蒾 宋星可 潘思羽	十二	丙女单30组 雷敬之 刘静桥 刘伊辰	
		甲女双03 8进4	甲女双04 8进4	丙女单15组 王乐之 王莉媛 张林溪	丙女单16组 王乐之 王莉媛 张林溪	丙女单18组 刘澈 王芊语 李亦敬	丙女单19组 朱慕宁 钱佳韵 雷育菲	丙女单16组 王信淇 焦玥涵 魏闻熙 周林熹						
6	15:40	七	乙女单16 25进16	八	乙女单17 16进8	九	丙女单17组 覃罗轲雅 王翔力 刘馨丹	十	丙女单28组 杨忻然 罗艾佳 赵羽珊	十一	丙女单29组 杜钱蒾 宋星可 潘思羽	十二	丙女单30组 雷敬之 刘静桥 刘伊辰	
		甲女双03 8进4	甲女双04 8进4	丙女单15组 王乐之 王莉媛 张林溪	丙女单16组 王乐之 王莉媛 张林溪	丙女单18组 刘澈 王芊语 李亦敬	丙女单19组 朱慕宁 钱佳韵 雷育菲	丙女单16组 王信淇 焦玥涵 魏闻熙 周林熹						
7	16:10	七	乙女单16 25进16	八	乙女单17 16进8	九	丙女单17组 覃罗轲雅 王翔力 刘馨丹	十	丙女单28组 杨忻然 罗艾佳 赵羽珊	十一	丙女单29组 杜钱蒾 宋星可 潘思羽	十二	丙女单30组 雷敬之 刘静桥 刘伊辰	
		甲女双03 8进4	甲女双04 8进4	丙女单15组 王乐之 王莉媛 张林溪	丙女单16组 王乐之 王莉媛 张林溪	丙女单18组 刘澈 王芊语 李亦敬	丙女单19组 朱慕宁 钱佳韵 雷育菲	丙女单16组 王信淇 焦玥涵 魏闻熙 周林熹						
8	16:30	七	乙女单16 25进16	八	乙女单17 16进8	九	丙女单17组 覃罗轲雅 王翔力 刘馨丹	十	丙女单28组 杨忻然 罗艾佳 赵羽珊	十一	丙女单29组 杜钱蒾 宋星可 潘思羽	十二	丙女单30组 雷敬之 刘静桥 刘伊辰	
		甲女双03 8进4	甲女双04 8进4	丙女单15组 王乐之 王莉媛 张林溪	丙女单16组 王乐之 王莉媛 张林溪	丙女单18组 刘澈 王芊语 李亦敬	丙女单19组 朱慕宁 钱佳韵 雷育菲	丙女单16组 王信淇 焦玥涵 魏闻熙 周林熹						

依据检录时间按时检录，裁判员有权根据比赛需要对比赛场序、场地进行调整



# “ITOI 艾图爱杯” 2023 年北京市青少年羽毛球锦标赛

日期	场序	检录时间	场地号	场地号	场地号	场地号	场地号	场地号
3日 上午	1	8:00 比赛开始时间 8:30	一	二	三	四	五	六
			丙男双1组 刘钰鑫 夏一轩 丁祺潇 杨卓衡 林昱希 郭明昊	丙男双2组 宋佳泽 杨子航 柳云崧 梁晓枫 王照博 魏思衡	丙男双3组 王景灏 王景鹤 林端 王子悠 杨昊霖 凌砚邦	丙男双4组 马昊原 周子行 胡佳轩 赵宸睿 王焕燃 范子安	丙女单05 于涵 宋炎昊 牛泽华 方泽田 刘雨桐 张雨枫 陈鹏宇 燕子辰	丙女单06 30进16
	2	9:00	丙女单01 30进16	丙女单02 30进16	丙女单03 30进16	丙女单04 30进16	丙女单05 30进16	乙混双8组
	3	9:20	乙混双2组 李恒 王懿婷 成睿森 卢伊 牛韵辰 张语彤	乙混双3组 段禹丞 李涵宁 刘傲东 王美淇 孙铎源 曹彦壹	乙混双4组 刘珏瑜 董文一 李嘉祺 仲雨菲 武正国 赵言妮	乙混双5组 张盛轩 王嘉漪 孙宇澄 刘易辰 董晨宇 黄禹淇	乙混双7组 崔梓栋 刘禹彤 邱麟 黄婧怡 时嘉骏 吴宇航	乙混双8组
	4	9:40	丙女单15 16进8	丙女单16 16进8	丙女单17 16进8	丙女单18 16进8	丙女单19 16进8	丙女单20 16进8
	5	10:00	乙男双1组 王今浩 刘思辰 赵君言 张津川 王子睿 张远翔 宋田宇 杨雨衡	乙男双2组 任梓纲 刘峻宇 尤浩博 吴铮 王子翰 王子琪 王梓恒 姬君昊	乙男双3组 任梓纲 刘峻宇 尤浩博 吴铮 王子翰 王子琪 王梓恒 姬君昊	乙男双4组 刘浩然 孙健源 王天悦 李昊锦 汪佳兴 李佳钰 尹晨曦 孟凡屹	甲男双07 决3、4	甲男双08 决1、2
	6	10:20	丙女单23 8进4	丙女单24 8进4	丙女单25 8进4	丙女单26 8进4	甲男双07 决3、4	甲男双08 决1、2
7	10:50	丙女单23 8进4	丙女单24 8进4	丙女单25 8进4	丙女单26 8进4	甲男双07 决3、4	甲男双08 决1、2	

依据检录时间按时检录，裁判员有权根据比赛需要对比赛场序、场地进行调整



# “ITOI 艾图爱杯” 2023年北京市青少年羽毛球锦标赛

日期	场序	检录时间	场地号	场地号	场地号	场地号	场地号	场地号	
3日 上午	1	8:00 比赛开始时间 8:30	七	八	九	十	十一	十二	
			丙男双5组 周浩洋 陆泊霖 杨睦恩 袁翊文 胡轩城 赖思宇	丙男双7组 宋玮航 龙泽铭 刘欣然 王海帆 杜恩永 刘雨杨	丙男双8组 刘照熙 蓝若轩 田颢铭 张熙尧 袁承佑 艾木子辰	丙男双9组 高赞 刘思元 王骁杨 傅柯铭 邵翰维 王堪龙	丙男双10组 张书诚 蒯灏辰 王梓轩 赵子辰 徐路尧 宋浩源	乙混双1组 王奕博 石雨彤 宋思熠 张梓彤 王君洋 谢然	
	2	9:00	丙女单07 30进16	丙女单08 30进16	丙女单09 30进16	丙女单10 30进16	丙女单11 30进16	丙女单12 30进16	
			乙混双9组 赵子琪 陈笑秋 赵琥 张雨轩 张岳澄 谭淞月	乙混双10组 黄永泽 刘迦璘 王瀚樞 王晗宇 杜恩浩 陈依可	乙混双6组 刘航 徐静筠 李思耕 赵佳妮 王炯博 田淙月 曹开奇 姜雅萱	甲女双05 半决赛	甲女双06 半决赛	甲男双05 半决赛	甲男双06 半决赛
	3	9:20	9:40	丙女单21 16进8	丙女单22 16进8	乙女单22 半决赛	乙女单23 半决赛	甲女双07 半决赛	甲女双08 半决赛
				乙男双6组 周裕航 刘紫阳 张峻涵 杜昆澎 常家硕 常嘉浩 赵沫睿 高山	乙男双5组 刘炯祎 刘在佑 童天尧 张启轩 刘逸轩 刘峪君	乙男双2组 石可珉 商佳宁 刘昕航 谢一鸣 刘瀛舟 蔡李想	甲女双07 决3、4	甲女双08 决1、2	
	4	10:00	10:50	乙女单24 决3、4	乙女单25 决1、2	乙女单24 决3、4	乙女单25 决1、2	甲女双07 决3、4	甲女双08 决1、2
乙女单24 决3、4				乙女单25 决1、2	乙女单24 决3、4	乙女单25 决1、2	甲女双07 决3、4	甲女双08 决1、2	

依据检录时间按时检录，裁判员有权根据比赛需要对比赛场序、场地进行调整



# “ITOI 艾图爱杯” 2023 年北京市青少年羽毛球锦标赛

日期	场序	检录时间	场地号	场地号	场地号	场地号	场地号	场地号
3日 下午	1	12:30 比赛开始时间 13:00	甲女单1组	甲女单3组	甲女单4组	甲女单5组	甲女单6组	甲女单7组
			李溪竹 刘艺涵 祁畅	宋逸菲 邓倩 吕思颖	梁安琪 李佳颖 范雅媛	余瑾雯 叶涵 宋欣恬	毕若筠 安梓 于忱	周雨歆 王笑言 任可欣
	2	13:40	乙女双2组	乙女双5组	乙女双1组		乙女双3组	
			何佳倪 李季霏 邢嘉依 白桢颐 郑迪文 吴艾润	吕兰依 魏冻函 张楚瑶 武正月 张雨涵 孔雯萱	郝心宁 胡睿琳 闫睿恩 杨星宇 郝心宇 李京津 杨靖琪 张筠宜	侯玥可 王沁怡 方格儿 葛玉涵 王斯羽 杨子琳 郑桢平 赵丹阳		
	3	14:10						
			甲男单1组	甲男单2组	甲男单3组	甲男单4组	甲男单5组	甲男单8组
	4	14:40	冯悻暄 牛建鑫 杜颢哲	梁家华 杨明皓 孟晁旭	杜晟霖 李柱成 耿潇扬	华彦博 程家臣 李嘉	张毓峰 桑梓航 张丁睿	李心琪 杨竣楷 李沐恩
			乙男单1组	乙男单2组	乙男单3组	乙男单4组	乙男单5组	乙男单6组
6	15:30	李昊锦 刘紫阳 刘逸轩	宋思熠 汪佳兴 尹晨曦	常嘉浩 杨雨衡 商佳宁	成睿森 孙铎源 孙宇澄	刘傲东 刘昕航 刘承睿	赵子琪 张津川 董晨宇	
		乙男单13组	乙男单14组	乙男单16组	乙男单17组	乙男单18组	乙男单19组	
7	16:20	王今浩 武正国 潘首屹	刘瀛舟 闫敬泽 常家硕	刘思辰 李恒 李思耕	张盛轩 吴铮 韩亦杰	孙健源 李昊 刘峻宇	孟凡屹 杜恩浩 牛韵辰	
		乙男单22组	乙男单23组	乙男单24组	乙男单25组	乙男单26组	乙男单27组	
8	17:10	刘峪君 杜昆澎 时嘉骏	谢一鸣 姬君昊 张滔屹	曹开奇 蔡李想 刘炯祎	王炯博 高山 董天尧	王子翰 王睿康 王梓恒	石可珉 尤浩博 邱麟	

依据检录时间按时检录，裁判员有权根据比赛需要对比赛场序、场地进行调整



# “ITOI 艾图爱杯” 2023年北京市青少年羽毛球锦标赛

日期	场序	检录时间	场地号七	场地号八	场地号九	场地号十	场地号十一	场地号十二			
3日 下午	1	12:30 比赛开始时间 13:00	甲女单8组 闫警怡 李子慕 曹婧怡	甲女单10组 王梓彤 周宁欣儿 胡雯雁	甲女单2组 刘星语 连若辰 王柯伊 张永慧	甲女单9组 安雨菲 张青涵 李珈然 王乔					
			乙女双4组 陈逾 胡彧 李彦萱 苏嘉懿	乙女双6组 高安 张雨兮 陈奕彤 袁梦 刘子琪	丙女单27 半决赛	丙女单28 半决赛					
	2	13:40	胡芸祁 吴皇羲 曹悦 商嘉	甲男单11组 姜博元 角智瑜 吴知容	甲男单12组 董亦诺 王瑀石 郭锦超	甲男单6组 吴昊远 王浩睿 李贞昊 李天琪	甲男单7组 乔汉承 王浩祯 高睿辰 李文隽				
			甲男单9组 徐邦政 张之达 杨奕	乙男单9组 王子睿 陈锦灏 李佳钰	乙男单10组 袁承泽 罗恒 赵沫睿	丙女单29 决3、4	丙女单30 决1、2				
	3	14:10	乙女单7组 崔梓栋 张屹森 张远翔	甲男单10组 逯畅 聂军航 张竟熙	乙男单8组 王天悦 刘在佑 赵君言	乙男单11组 王瀚瑾 王子琪 唐文泽 宋田宇	乙男单12组 刘浩然 刘珏瑜 王君洋				
			乙男单20组 张峻涵 刘航 李嘉祺	乙男单21组 周裕航 张岳澄 赵琥	乙男单15组	乙男单11组	乙男单12组				
	4	14:40	甲男单9组 徐邦政 张之达 杨奕	甲男单10组 逯畅 聂军航 张竟熙	甲男单11组 姜博元 角智瑜 吴知容	甲男单12组 董亦诺 王瑀石 郭锦超	甲男单6组 吴昊远 王浩睿 李贞昊 李天琪	甲男单7组 乔汉承 王浩祯 高睿辰 李文隽			
			乙男单7组 崔梓栋 张屹森 张远翔	乙男单8组 王天悦 刘在佑 赵君言	乙男单9组 王子睿 陈锦灏 李佳钰	乙男单10组 袁承泽 罗恒 赵沫睿	丙女单29 决3、4	丙女单30 决1、2			
5	15:30	乙男单20组 张峻涵 刘航 李嘉祺	乙男单21组 周裕航 张岳澄 赵琥	乙男单15组	乙男单11组 刘浩然 刘珏瑜 王君洋	乙男单12组 刘浩然 刘珏瑜 王君洋					
		乙男单28组 黄永泽 何谦 谭子沐									
6	16:20	甲男单9组 徐邦政 张之达 杨奕	甲男单10组 逯畅 聂军航 张竟熙	甲男单11组 姜博元 角智瑜 吴知容	甲男单12组 董亦诺 王瑀石 郭锦超	甲男单6组 吴昊远 王浩睿 李贞昊 李天琪	甲男单7组 乔汉承 王浩祯 高睿辰 李文隽				
		乙男单7组 崔梓栋 张屹森 张远翔	乙男单8组 王天悦 刘在佑 赵君言	乙男单9组 王子睿 陈锦灏 李佳钰	乙男单10组 袁承泽 罗恒 赵沫睿	丙女单29 决3、4	丙女单30 决1、2				
7	17:10	乙男单20组 张峻涵 刘航 李嘉祺	乙男单21组 周裕航 张岳澄 赵琥	乙男单15组	乙男单11组 刘浩然 刘珏瑜 王君洋	乙男单12组 刘浩然 刘珏瑜 王君洋					
		乙男单28组 黄永泽 何谦 谭子沐									

依据检录时间按时检录，裁判员有权根据比赛需要对比赛场序、场地进行调整



# “ITOI 艾图爱杯” 2023年北京市青少年羽毛球锦标赛

日期	场序	检录时间	场地号	场地号	场地号	场地号	场地号	场地号
4日 上午	1	8:00 比赛开始时间 8:30	乙男单01 28进16	乙男单02 28进16	乙男单03 28进16	乙男单04 28进16	乙男单05 28进16	乙男单06 28进16
	2	8:30	甲男单01 24进16	甲男单02 24进16	甲男单03 24进16	甲男单04 24进16	甲男单05 24进16	甲男单06 24进16
	3	8:50	乙男双01 12进8	乙男双02 12进8	乙男双03 12进8	乙男双04 12进8	乙女双01 12进8	乙女双02 12进8
	4	9:10	乙男单13 16进8	乙男单14 16进8	乙男单15 16进8	乙男单16 16进8	乙男单17 16进8	乙男单18 16进8
	5	9:30	甲女单05 16进8	甲女单06 16进8	甲女单07 16进8	甲女单08 16进8	甲女单09 16进8	甲女单10 16进8
	6	10:00	乙男双05 8进4	乙男双06 8进4	乙男双07 8进4	乙男双08 8进4	乙女双05 8进4	乙女双06 8进4
	7	10:30	乙男单21 8进4	乙男单22 8进4	乙男单23 8进4	乙男单24 8进4	甲女单13 8进4	甲女单14 8进4
	8	11:00	乙男双09 半决赛	乙男双10 半决赛	丙男双07 半决赛	丙男双08 半决赛	乙混双07 半决赛	乙混双08 半决赛

依据检录时间按时检录，裁判员有权根据比赛需要对比赛场序、场地进行调整



# “ITOI 艾图爱杯” 2023 年北京市青少年羽毛球锦标赛

日期	场序	检录时间	场地号	场地号	场地号	场地号	场地号	场地号
4日 上午	1	8:00	七	八	九	十	十一	十二
		比赛开始时间 8:30	乙男单07 28进16	乙男单08 28进16	乙男单09 28进16	乙男单10 28进16	乙男单11 28进16	乙男单12 28进16
	2	8:30	甲男单07 24进16	甲男单08 24进16	甲女单01 20进16	甲女单02 20进16	甲女单03 20进16	甲女单04 20进16
		8:50	乙女双03 12进8	乙女双04 12进8	乙混双01 10进8	乙混双02 10进8	丙男双01 10进8	丙男双02 10进8
	4	9:10	乙男单19 16进8	乙男单20 16进8	甲男单09 16进8	甲男单10 16进8	甲男单11 16进8	甲男单12 16进8
		9:30	甲女单11 16进8	甲女单12 16进8	甲男单13 16进8	甲男单14 16进8	甲男单15 16进8	甲男单16 16进8
	6	10:00	乙女双07 8进4	乙女双08 8进4	乙混双03 8进4	乙混双04 8进4	乙混双05 8进4	乙混双06 8进4
		10:30	甲女单15 8进4	甲女单16 8进4	丙男双03 8进4	丙男双04 8进4	丙男双05 8进4	丙男双06 8进4
8	11:00	乙女双09 半决赛	乙女双10 半决赛	甲男单17 8进4	甲男单18 8进4	甲男单19 8进4	甲男单20 8进4	

依据检录时间按时检录，裁判员有权根据比赛需要对比赛场序、场地进行调整



# “ITOI 艾图爱杯” 2023 年北京市青少年羽毛球锦标赛

日期	场序	检录时间	场地号一	场地号二	场地号三	场地号四	场地号五	场地号六	场地号七	场地号八
4日 下午	1	12:40 比赛开始 时间13:00	乙男双11 决3、4	乙男双12 决1、2	乙混双09 决3、4	乙混双10 决1、2	甲男单21 半决赛	甲男单22 半决赛	甲女单17 半决赛	甲女单18 半决赛
	2	13:30	乙女双11 决3、4	乙女双12 决1、2	丙男双09 决3、4	丙男双10 决1、2	乙男单25 半决赛	乙男单26 半决赛		
	3	14:00	甲男单23 决3、4	甲男单24 决1、2	甲女单19 决3、4	甲女单20 决1、2	乙男单27 决3、4	乙男单28 决1、2		

依据检录时间按时检录，裁判员有权根据比赛需要对比赛场序、场地进行调整







# 北京竞技场

## 赛事全方位矩阵



北京竞技场订阅号



北京体育竞赛管理  
和国际交流服务号



官方新浪微博

# 赛事因你而精彩

北京市西城区先农坛体育场2号楼

010-63041036



Happy Run 奔跑吧·少年  
激情的青春  
Passionate youth



羽毛球

Happy Run