



“中国体育彩票杯”
2023年北京市青少年乒乓球锦标赛

秩序册

主办单位：北京市体育局 北京市教育委员会

承办单位：北京市体育竞赛管理和国际交流中心

北京市乒乓球运动协会

北京市房山区燕山体育运动中心

协办单位：北京华玉体育文化发展有限公司

官方合作伙伴：  官方赞助商：

2023年8月10日-13日 燕山体育运动中心



“中国体育彩票杯”
2023年北京市青少年乒乓球锦标赛

目 录

一、竞赛规程	1
二、竞赛委员会	5
三、仲裁委员会	7
四、裁判委员会	7
五、各代表队名单	9
六、参赛人数统计表	20
七、竞赛日程	22
八、秩序表	23



“中国体育彩票杯”
2023年北京市青少年乒乓球锦标赛

2023年北京市青少年乒乓球锦标赛 竞赛规程

一、主办单位

北京市体育局

北京市教育委员会

二、承办单位

北京市体育竞赛管理和国际交流中心

北京市乒乓球运动协会

北京市房山区燕山体育运动中心

三、协办单位

北京华玉体育文化发展有限公司

四、时间和地点

2023年8月10日—13日在燕山体育运动中心（北京市房山区燕房路52号）

五、竞赛组别及项目

（一）竞赛组别

甲组（男、女）：2005年1月1日至2008年12月31日出生（15至18岁）；

乙组（男、女）：2009年1月1日至2010年12月31日出生（13至14岁）；

丙组（男、女）：2011年1月1日至2012年12月31日出生（11至12岁）；

丁组（男、女）：2013年1月1日以后出生（10岁以下）。

（二）竞赛项目

1. 甲、乙、丙组：单打、双打、混双、团体。

2. 丁组：单打、双打。

六、运动员资格

（一）符合北京市体育局《北京市青少年运动员注册管理办法（试行）》（京体竞技字〔2011〕10号）的有关要求。

（二）符合《北京市体育局关于开展2023年度北京市青少年运动员注册工作的



“中国体育彩票杯” 2023年北京市青少年乒乓球锦标赛

通知》（京体青字〔2022〕26号）的有关规定。

（三）获得2023年北京市青少年U系列乒乓球冠军赛各单项前16名的运动员有资格参加2023年北京市青少年乒乓球锦标赛单打、双打、混双项目比赛。

（四）团体比赛的运动员为已参加2023年北京市青少年U系列乒乓球冠军赛的运动员。如直板选手未参加冠军赛，可按照上述（一）（二）条规定，报一名直板运动员。

七、参加办法

（一）以区为单位组队参加。

（二）以2023年度青少年运动员注册为依据，运动员只能代表2023年度注册单位参加比赛。

（三）经二级以上医院检查证明身体健康。

（四）各单位可报领队1人，各组别教练员1人。同1名领队、教练，只能代表1个参赛单位进行报名。

（五）每名运动员最多能报2个单项比赛，双打、混双不能兼项。双打、混双各组别最多可报4对，不允许跨区组对参赛。各单项报名时，请按运动员技术水平由高至低顺序排列。最多可有5名运动员报名参加团体赛，报名或到场不足3人不得参加团体比赛，团体赛的上场队员中，必须有1名直拍快攻型打法的选手。

八、竞赛办法

（一）采用中国乒乓球协会审定的2022年最新《乒乓球竞赛规则》。

（二）团体比赛采用单败淘汰制；单打、双打、混双比赛第一阶段采用分组循环，第二阶段采用淘汰赛制（赛制可根据报名情况进行调整）。

（三）各项目各组别报名或参赛不足3人（对）（队）时不进行比赛。

（四）比赛使用白色三星40+比赛用球。

（五）服装要求

1. 比赛服装应为运动短袖、运动短裤或短裙。

2. 参加团体比赛时，同一参赛队的运动员应着颜色相同、款式相近的比赛服装。

3. 参加双打比赛的配对选手应着颜色相同、款式相近的比赛服装。



“中国体育彩票杯” 2023年北京市青少年乒乓球锦标赛

4. 各参赛队（员）应至少备有两种不同色系且有明显颜色差异的比赛服装。

5. 服装背面，上方为运动员的中文姓名，下方为代表队（区）名称。姓名区域宽度20—25厘米，高度为：6厘米—8厘米。代表队原则上不得超过8个字，区域宽度25—30厘米，高度为：6厘米—8厘米。可根据服装尺寸大小合理进行调整。

印字：字应采用与上衣颜色形成明显差异的单一颜色，字体须为黑体。姓名与队名之间的行间距为1.5厘米—2厘米。背面不得有广告。

6. 教练员在临场指导时，应着本队队服、长裤或样式、颜色简单的T恤衫、POLO衫、衬衫，不得穿样式、颜色夸张的服装，不得穿短裤、短裙、牛仔裤、拖鞋、凉鞋等非正式服装。

（六）比赛时运动员须持本人二代身份证原件参赛。

九、报名办法

（一）网络报名：各参赛单位于2023年6月7—8日在北京市体育竞赛管理和国际交流中心官方网站 (<https://www.bjcac.org.cn>) 进行网络预报名；

（二）现场报名：各参赛单位于2023年6月13—14日将以下材料送交北京市体育竞赛管理中心405室。

1. 加盖参赛单位公章报名表一份；
2. 领队签字并加盖参赛单位公章参赛承诺书一份；
3. 参赛领队、教练员的身份证复印件，后补直板运动员的身份证（户籍卡）和学籍卡复印件；
4. 参赛运动员及监护人签字的运动员参赛声明。

（三）逾期未报名或未提交材料按不参赛处理，报名后不得更改，不在参赛人员名单内的人员届时不得入场。

（四）本次比赛不收取报名费。

联系人：朱娜，联系电话：83163818

电子邮箱：zhuna@tyj.beijing.gov.cn

十、录取名次和奖励办法

（一）录取名次按照实际到场参赛人（队）数为准，比赛各项目组别录取前八名，



“中国体育彩票杯” 2023年北京市青少年乒乓球锦标赛

参赛不足8人（含）的，递减一名录取。

（二）获得比赛前3名的运动员（队），运动员分别颁发奖牌和证书；其他获得名次者分别颁发证书。

十一、人身安全和医疗保险

（一）所有参赛人员要按照赛事主办及承办单位有关要求做好参赛各项安全保障工作。

（二）各参赛单位须为本单位所有参赛运动员、教练员购买意外伤害保险，参赛运动员、教练员应确保身体健康，其在比赛中发生的任何意外伤害、伤病等事故，主办和承办单位不承担任何责任。

十二、反兴奋剂和赛风赛纪

（一）若比赛中出现兴奋剂违规行为，将取消运动员所获比赛成绩名次及奖励，并按照相关规定追加处罚。

（二）参赛人员违反赛风赛纪规定，弄虚作假、冒名顶替、干扰赛场秩序、拒绝领奖、采用不正当手段获取名次者，一经查实，取消其参赛资格和成绩名次及奖励，并按照相关规定追加处罚。

十三、仲裁委员会和裁判员

（一）比赛设立仲裁委员会并按照国家体育总局相关要求对比赛进行仲裁判定；

（二）所有裁判员由市体育竞赛管理和国际交流中心商市乒乓球协会统一选派。

十四、本规程解释、修改权属北京市体育竞赛管理和国际交流中心，未尽事宜由承办单位另行通知。



“中国体育彩票杯” 2023年北京市青少年乒乓球锦标赛

竞赛委员会

- 主任：陈杰 北京市体育局副局长（正局长级）
石风华 北京市体育局副局长
王攀 北京市教育委员会副主任
- 副主任：于立超 北京市体育局青少处处长
刘忠心 北京市教育委员会体卫艺处处长
邵晓军 北京市体育竞赛管理和国际交流中心主任
李国利 北京市房山区燕山体育运动中心主任
刘燕彬 北京市乒乓球运动协会秘书长
- 委员：朱宏 北京市体育局青少处副处长
陈晓莉 北京市教育委员会体卫艺处副处长
唐虹 北京市体育竞赛管理和国际交流中心副主任
尹保树 北京市体育竞赛管理和国际交流中心副主任
李大志 北京市房山区燕山体育运动中心副主任
孟祥海 北京市房山区燕山体育运动中心副主任
张立川 北京市体育局青少处二级调研员
刘梦龙 北京市教育委员会体卫艺处干部



“中国体育彩票杯”
2023年北京市青少年乒乓球锦标赛

办事机构

综合办公室

付 佳 任丽杰

竞赛部

李筱强 李 靖 朱 娜 杨 潇 解静琳

安保部

吴雪岭 沈洪桥 刘瑞征 罗 军 陈 戈

宣传部

陈钰潇 孙 欣

后勤保障部

鲍晓静 樊 懋



“中国体育彩票杯”
2023年北京市青少年乒乓球锦标赛

仲裁委员会

李莉卿 李筱强 朱 娜

裁判员委员会

裁判长：吴 飞

副裁判长：邱素轩 张京杰 赵 晖

编排长：王立英

编排组：刘 芳 韩 懂 宋 畅 唐 令 崔国清 袁静文
张 艳 陈 曦

裁判员：王海燕 朱 琳 赵 琨 苏计朝 于华萍 王立德
张建奎 谢 静 李全亭 余长春 艾 娟 刘彦君
郝 涛 李 军 石建春 张海霞 李鸿民 王和琴
孟凡霞 邢恩倩 郭怡昆 张广明 张晓鹏 刘文华
李金生 蒲 雷 高培源 闫玉军 姜作霞 张 强
张 启 王 锋 侯春花 李彩容 吴桂敏 桑丽杰
郁盛杰 杨 斌 曹 猛 曹洪权

电子裁判：冯广龙



“中国体育彩票杯”
2023年北京市青少年乒乓球锦标赛

各代表队名单

东城区

领 队：史 槐

教 练 员：郭 峰 孙 彤 周丽娜 张广隆 郭雪飞 屠原毅
马恩博 刘 巍

男子甲组：杨钧茗 白祥天 刘涛滌 王紫珩

男子乙组：王博鋈 王子健 臧 逵 刘天麒 王 腾 俞俊杰
潘杰瑞 夏一凡 秦嵩为 聂宇轩 王俞跃

男子丙组：阳玺樾 许 睿 马一茗 梁文杰 王梦泽 王梦涵
赵尚尚 韩贺明 崔梓俊 马天泽 葛辛辰 张韶轩

朱玟睿

男子丁组：吴思衡 魏鸣汐 武子萱 王嘉悦 司 诺 张子皓月

李正文 孙鹤伦 吴文濠 安骏汉 栾晋安 魏伯安
刘启霄 杨若冲 刘嘉树 郭隽泽 周凌峰 王沛芾

单东文

女子甲组：张钰婷 蔡诗筠 孟 然 陈 诺 李卓凝

女子乙组：刘欣玥 郭禹萌 魏惑然 安珈瑶 朱玟潞 徐希雅
郭孟沅 谢依辰 梁睦悠

女子丙组：王宇晨 张静怡 丁沫含 张安怡 陶可逸 裴子茜
张美绮 李文阅 杨禹涵 何小雅 王子恬 马歆云

杨凯尼 张心滢 张苇杭

女子丁组：彭浩岚 柳依依 孙桐悦 程梓涵 胡润田 武兰伊
杜思源 钱琬宜 孙芑晗 张宗炫 唐楷雯 方佳硕果

刘沛儿 曹依洋 章羽萱 高 洋 李文实 董世允



“中国体育彩票杯”
2023年北京市青少年乒乓球锦标赛

西城区

领 队：刘诗冉

教 练 员：赵 峰 王天琪 任 超 赵 帅 王 萍 宋 宇

 韩亚杰 郝 琳

男子甲组：朱骁睿 林瀚铭 李锦浩 张 辰 高家骏 朱胤鸣

 蒋雨濛 赵子文

男子乙组：侯梓童 程禹瑞 刘永康 刘泽诚 李治彤 李方睿

 章瀚予 孟繁一 朱嘉乐 马伊铭 李铭博 葛云溪

 于浩轩 杨天圻

男子丙组：张淳翔 姚淳羽 白瑞辰 牧子越 马俊龙 李江然

 汤宇新 冯建兴 景星恺 杨子涵 孟芃睿 史果一

 魏新岩 谢君泽 张轩尘

男子丁组：曹天泽 高 伟 芮欣宇 汪一凡 陈旭汕 瞿正宇

 程可适 闫有谦 池钰谦 王禹淳 贾诚致 刘晨阳

 罗瑞思 何沐易 叶袁粼 袁启宸 李泊睿 吴承鸿

 李明轩

女子甲组：车晓彤 乔品嘉 席 羽 邓懿芮 崔艺萌 王睿琦

 姚子奥 刘梦嫒

女子乙组：李芊禹 詹梓霖 郑添元 吴润萱 黄禹涵 孙睿彤

 郭飞鹭

女子丙组：连恩伊 赵甜羽 杨瑞霖 肖林臻 杨思涵 石圣善

 字凯心 赵浚尧 黄子涵 杜芸熙 杨一伊 王嘉妍

 蔡佳芮 任承钰

女子丁组：刘奕萱 徐悦涵 王顺安 姚梦羽 程可逸 宁乙霏

 刘沐芊 许睿菲 徐静涵 王若希 姚奕同 张心语

 周天艾 杨润佳 王允畅 曹玥芊 宋梓墨 沈芊芊

 冯乐诗



“中国体育彩票杯” 2023年北京市青少年乒乓球锦标赛

朝阳区

领 队：韩 波

教 练 员：吴 雪 刘 曦 李宁宁 赵立天 王 娜 王 彬

陈旭彬 金尚旭

男子甲组：侯益珉 施文凯 高瑞轩

男子乙组：华 磊 何卓航 高瑞博 万昊宸 黄榆浩 贾梓洋

贺奕维 陈昆琪 李昊宸 傲日格勒 陈正心 张铭皓

赵子翼

男子丙组：牛子凌 于一宸 段睿泽 孙励宁 李 嵩 张皓宇

梁 好 刘泓佐 张家诚 董 宸 毕子涵

男子丁组：杨晨骅 周钰钧 孟凡航 贺子洋 胡少辰 肖冠宇

郭书恺 魏宇辰 杨驰宇 韩宇航 贺胤轩 何奕鸣

赵心玮 刘静安 姜鑫泽 王嘉淼 许锐源 冯孜远

李梓溪 张琪轩

女子甲组：张林溪

女子乙组：卜诗宣 安晗瑞 谢炎君 杨懿捷 张梓琪 李玥瑶

王知煜 张景涵

女子丙组：吴昊阳 陈依晴 杨一菲 孔维依 秦佳音 王嘉琪

杨瑀曦 鲁子暄 付佳钰 吕知逸 汤奕萱 余佩函

魏辰宸 张咏琪 冷天晴

女子丁组：崔至贤 崔至立 韩绮心 庞惜文 吴美娴 李思默

聂梦萱 李汀兰 郭宸伊 王璟瑶 刘心彤 刘轩睿

刘苇伊 刘羿辰 周凌竹



“中国体育彩票杯” 2023年北京市青少年乒乓球锦标赛

海淀区

领 队：高 翔

教 练 员：王卓敏 陈 辰 张立荣 邱 雷 庄子健 王 威
张天罡

男子甲组：陈 诚 谢宗则 侯天航 苗子寒 胡林奥 王泽乾
崔培阳 周子昂 周子墨

男子乙组：郭禹森 刘沐哲 王睿哲 赵海森 李浩然 张赫图
张梓超 张子源 王仕林

男子丙组：李正好 樊禹赫 巩子溪 常裕昕 刘子源 程鑫煜
史泽太 杨景腾 张 帅 刘奕尧 郑笑宇 刘恒玮
陈品善 林清农

男子丁组：黄子宁 韩嘉树 张孟琛 许云瀚 章轩熹 贾兮睿
时楚云 刘忠葳 陈启龙 王涵宇 胡潇磊 李浚硕
王建翔 谢天豪 郭宸宇 胡宇辰 周琰森 李书呈

女子甲组：王诗莹 郝从孜 田宸弘 张雨馨 杨静筠

女子乙组：高瑄悦 李虹谕 王一伊 侯雨瞳 石小凡

女子丙组：郭思遥 马一晨 穆姝言 姚进怡 李沐阳 刘润铭
杨 尊 肖云丹 郑婷月 刘奕萱 张乔楚 黑子濡
杨潇玉 凌木子

女子丁组：曹雅熙 文若淇 郭思予 王曼语 王濡钰 胡景元
孙钰诺 邢梦同 张悦琪 曾羽墨 柴悦儿 赵泽宣
李心凌 李激芽 田惠佳 李美萱 王梓瑄 杨宛青



“中国体育彩票杯”
2023年北京市青少年乒乓球锦标赛

丰台区

领 队：王 晶

教 练 员：周芳芳 张忠帅 徐砚农 周世圆 郭心怡 邵博洋
殷志勇

男子甲组：李信璋 梁宇恒 贾 宸 刘世洋 张涵斌 孙振轩

男子乙组：张启超 张昕未 王靖宇 南浩然 王焯骏

男子丙组：陈泽沛 周昱行 于天崎 贾浩天 钟元昊

男子丁组：王一默 卜祥宸

女子乙组：曹美欣

女子丙组：张铭涵 常芮涵 张钰淼 杜恩琦 潘雨童

女子丁组：高亦佳 高艺桐 王依诺 殷寒漪 张美德 任苧航

辛沛儿 汪灵钰 蔺煜果 王梓亦 彭熙媛 欧阳雨晴

张星瑶 李沂桓 王嘉艺 苏佳伊 潘雨昊

石景山区

领 队：路 洋

教 练 员：马明义 苏 迪 蔡晓强 贺亚英

男子丙组：戴政嘉

男子丁组：张栩睿 李东升 米王子 张仲嘉 任梓程

女子丙组：张茜涵

女子丁组：李卓妍



“中国体育彩票杯”
2023年北京市青少年乒乓球锦标赛

门头沟区

领 队：马 里

教 练 员：刘 龙 邵彦锟 刘 博 张昊羽 任 帆 许鹏程

男子乙组：王墨洋 王夏为 殷子桐 谭馨宇 张腾巍

男子丙组：岳建豪 范瀚誉 刘孟清 王璟泽

男子丁组：解廷易 叶晨阳 罗禹皓 安津霆

女子甲组：杜 好 魏 依 赵芮含 李韵佳

女子乙组：高木子 艾佳琳 陈柳含 杜墨涵 李依诺

女子丙组：颀怡煊

房山区

领 队：吴 峥

教 练 员：高 雷 宋子恒 李 兵 任梓祯

男子乙组：李任程 高 阳 王巍默

男子丙组：韩 瀛 张凡达 刘柯茗 武泽航 王韵博

男子丁组：张召印

女子丙组：崔婉达 丁文晴 张可馨 王海珠

女子丁组：韩佳怡



“中国体育彩票杯”
2023年北京市青少年乒乓球锦标赛

通州区

领 队：闫 征

教 练 员：谢雨桐 王超凡 郭 维 郑 宝

男子甲组：李 牧 杨文卓 房钰淇

男子乙组：张立伟 袁 博 徐嘉一 刘宇晋

男子丙组：曹 硕 迟刘辉 王方隅 刘霏佳 顾翔予

男子丁组：高原野 许宸硕 温贤铮

女子甲组：邢圣爱 毕玺然 赵 菲 朱可卿

女子丙组：王桓伊笛 刘子涵 张一一 张俪罗 于辰雨

女子丁组：朱牧涵 刘 骁 张婧涵



“中国体育彩票杯”
2023年北京市青少年乒乓球锦标赛

顺义区

领 队：王 明

教 练 员：韩 冲 杨 齐 郭向辰 赵显珍

男子甲组：李 晟 李 昊 王宇轩 汤润泽 王子豪 王勃然
丁羽卿

男子乙组：赵如昊 赵 言 李林旭 王子诺 王靖尧 王程灏
徐添翼 李珂睿 樊智博 张宏跃 王 乾 孙鹤洋
杨富森

男子丙组：施硕修 王嘉炜 张峻宇 李卓桓 刘云鑫 齐俊毓
高铭阳 聂安谊 王逸峰 崔轩浦 高辰龙 张梓航
穆峻熙

男子丁组：李林锐 刘禹辰 贾芃钰 吴 蔚 刘云龙 王雨墨
张鸣硕 刘钟远 唐麒浩成 丛龙霖 赵芃迪 李斯渝
胡孟熙 郭翰廷 曹绍腾

女子甲组：汤润熙 杜欣蔚 张宇宸 王祎晨 贾子彧

女子乙组：方雨涵 周子潼 刘雨渲

女子丙组：丁曦冉 董小楠 孔令洁 李仪萌 于思涵 裴思萌

女子丁组：赵伊迪 陈晔涵 郭芷汝



“中国体育彩票杯” 2023年北京市青少年乒乓球锦标赛

昌平区

领 队：代 杰

教 练 员：赵晓云 聂 磊 王海深 左阿明 柳东红 张美贤

王钜霖 杜襄治

男子甲组：侯邵源 荆尉然 付东林 陈铭垚 于昊正 毕浩然

马健琦

男子乙组：郝世诚 王梓阔 毕嘉峻 高乐威 易敏学 邵智敏

王春霖 姚嘉霖

男子丙组：李皓辰 刘辰海 杨一凡 纪翰斯 刘辰洋 何金霖

吕佑成 张子昂 李沛航

男子丁组：靳龙言 张冠豪 熊茂铮 杨明泽 田浩宁 严一开

徐天翊 左然松 刘云博 李雨桐 吕顺一 王子航

黄睿凡 李释然 梁万泉 张家铭 张芷睿 丁 动

刘思承 李皓岩

女子甲组：王筱楠 段显扬 陈怡霖 杨思嘉 王玥凝 赵天翔

聂司垚

女子乙组：赵心媛 马君睿 王子墨 张溥轩 郭奕萱 唐天玥

女子丙组：李蕙依 罗禹涵 孟凡菲 牛雅桐 韩净博 刘依美

李羽彤 张清清 冯子依 崔梓凌 金佩霖

女子丁组：王怡菲 冯晋珂 胡壹曼 毛舒菡 沈舒心 刘鲁宁

田婧琪 霍辰珂 唐依宸 崔 茜 邵子洋 孙孟苏

陈思瑾 杜宛桐 陈姝凝



“中国体育彩票杯”
2023年北京市青少年乒乓球锦标赛

平谷区

领 队：安永清

教 练 员：项 鑫 沈增光 康伟航

男子丙组：项铭浩 王 正 隋健辉 王立硕 张峻熙 尚禹辰

男子丁组：毛志宁 王禹辰 佟芑仪

女子丁组：徐梦瞳 崔新然 安怡康

怀柔区

领 队：张晓桥

教 练 员：田 宇 彭浩东

男子甲组：任柏宇

男子乙组：白佳洵 井腾骏 井腾岳 于金城 于金权 李圣哲

女子甲组：钟雨情

女子乙组：杨 媛 马颖妍 王梓杉 林子淇

女子丙组：赵夏雪妍 邳雨晨

女子丁组：何羽熙 隆妙涵 高子媛 宋思娴 彭歆然 张宛琪



“中国体育彩票杯”
2023年北京市青少年乒乓球锦标赛

延庆区

领 队：徐 楠

教 练 员：李宏彦

男子甲组：郭绍颀 胡博锐 葛思雄

男子丙组：荆乐淳

男子丁组：郭禹辰 张贺尧

女子乙组：高梓萱 程 晨 李敏嘉 谷艺涵

女子丙组：张瑞涵

经开区

领 队：张嘉乐

教 练 员：余鹏飞 杨彩芸 刘佳明 祖海宁

男子丙组：张 宇 吕逸航 王鸣谦

男子丁组：熊锦文

女子丙组：姚若琳

女子丁组：赵靓祺 郝 玥 谢恬雅 张湘童 尹珺珩



“中国体育彩票杯” 2023年北京市青少年乒乓球锦标赛

参赛人数统计表

序号	队名	运动员																合计							
		甲组				乙组				丙组				丁组											
		男子		女子		男子		女子		混合		男子		女子		混合			男子		女子				
		单打	双打	单打	双打	单打	双打	单打	双打	单打	双打	单打	双打	单打	双打	单打	双打		单打	双打	单打	双打			
1	东城区	4	1	4	1	2	2	11	4	4	9	3	3	3	13	4	15	4	4	4	19	4	18	4	93
2	西城区	8	3	8	3	2	2	14	4	4	7	2	2	2	15	4	14	4	4	4	19	4	19	4	104
3	朝阳区	3	1	1	1	1	1	13	4	7	2	2	3	10	3	15	4	4	4	4	20	4	15	4	84
4	海淀区	8	2	5	1	3	3	9	4	4	5	2	1	14	4	14	4	4	4	4	18	4	18	4	91
5	丰台区	6	3					4	2				1	4	2	4	2				2	1	17	4	39
6	石景山区													1		1	1		1	1	5	2	1		8
7	门头沟区			2	1			1		1	2	1	1	1	1				1	1	1	2			15
8	房山区							2	1					1					1	1			1		6
9	通州区			2	1									4	1	3			2	2	3	1	3	1	15
10	顺义区	6	2	4	1	2	2	12	4	3	1	1	1	12	4	6	1	4	4	4	15	4	3	1	62
11	昌平区	7	2	7	1	3	3	11	3	6	1	4	4	9	2	11	3	4	4	20	4	15	4	86	
12	平谷区													1	2						1	1	2	1	11
13	怀柔区	1		1		1	1	4	1	4	1	2				2	1						6	3	18
14	延庆区		1							1	2							1	1			1			10
15	经开区													3	1	1	1		1	1	1		5	2	10
	合计	43	15	34	9	14	14	81	27	43	16	18	18	88	27	86	23	31	125	32	125	32	123	32	652



北京市青少年锦标赛

光芒

2023年北京市青少年锦标赛奖杯、奖牌介绍



正面



背面

烈焰

光芒奖牌采用传统金属材质，通过透明珐琅填充，经过技术与艺术的结合完美呈现出。

珐琅材质寓意的五彩缤纷的年代充满朝气，生机勃勃与健康。创意灵感来自古罗马斗兽场源起的体育场看台阶梯坐席，寓意被关注，被围绕。

圆形的LOGO底盘，既是太阳的形态，也是俯视角的体育馆可开合顶棚的设计，增加了立体空间感。

体育元素的纹样篆刻，表达了赛事项目的多样性，球类、水上、田径……同时采用了青少年喜欢的插画风表达，更贴近受众的喜好。

跑道的变形，寓意着无限延展的运动未来。

烈焰奖杯以logo元素为设计基础，

整体造型矗立在平台上，最顶端突出赛事logo，象征着运动员如烈火般对于运动赛事的热情，

亦有我们希望青少年运动员从一朵火苗，

盛放成一团烈焰的期许！

官方供应商：击鼓传花电子科技（北京）有限公司 TEL：400-622-6622



“中国体育彩票杯” 2023年北京市青少年乒乓球锦标赛

竞赛日程

日期	时间	比赛安排	备注
2023/8/10 (周四)上午	9:00-13:30	甲组男子女子团体淘汰赛	1.团体赛每个团体五场三胜， 每场三局二胜，11分制。 2.单项比赛第一阶段各组别 小组取前2名进入第二阶段。 3.甲组女子双打第一阶段小 组取4名进入第二阶段。 4.单项比赛第一阶段结束后 电脑抽签。 5.单项第二阶段进入前八名 后采用五局三胜制。
		乙组男子女子团体淘汰赛	
		丙组男子女子团体淘汰赛	
2023/8/10 (周四)下午	14:00-18:00	乙组女子双打比赛	
		丁组男子单打第一阶段	
		丁组女子双打第一阶段	
2023/8/11 (周五)上午	9:00-12:15	甲组混合双打比赛	
		丙组混合双打第一阶段	
		丁组女子单打第一阶段	
2023/8/11 (周五)下午	14:00-18:00	甲组男子双打比赛	
		甲组女子双打第一阶段	
		乙组混合双打比赛	
		丙组男子单打第一阶段	
		丙组女子双打第一阶段	
		丁组男子双打第一阶段	
		丁组女子双打第二阶段	
2023/8/12 (周六)上午	9:00-12:00	甲组男子单打第一阶段	
		甲组女子单打第一阶段	
		乙组男子双打第一阶段	
		丙组混合双打第二阶段	
		丁组男子单打第二阶段	
2023/8/12 (周六)下午	14:00-18:30	甲组女子双打第二阶段	
		乙组男子双打第二阶段	
		乙组女子单打第一阶段	
		丙组男子双打第一阶段	
		丙组女子单打第一阶段	
		丁组男子双打第二阶段	
		丁组女子单打第二阶段	
2023/8/13 (周日)上午	9:00-12:30	甲组女子单打第二阶段	
		乙组男子单打第一阶段	
		乙组女子单打第二阶段	
		丙组男子双打第二阶段	
		丙组女子单打第二阶段	
2023/8/13 (周日)下午	14:00-17:00	甲组男子单打第二阶段	
		乙组男子单打第二阶段	
		丙组男子单打第二阶段	
		丙组女子双打第二阶段	



“中国体育彩票杯” 2023年北京市青少年乒乓球锦标赛

秩序表

男子团体淘汰赛（甲组）

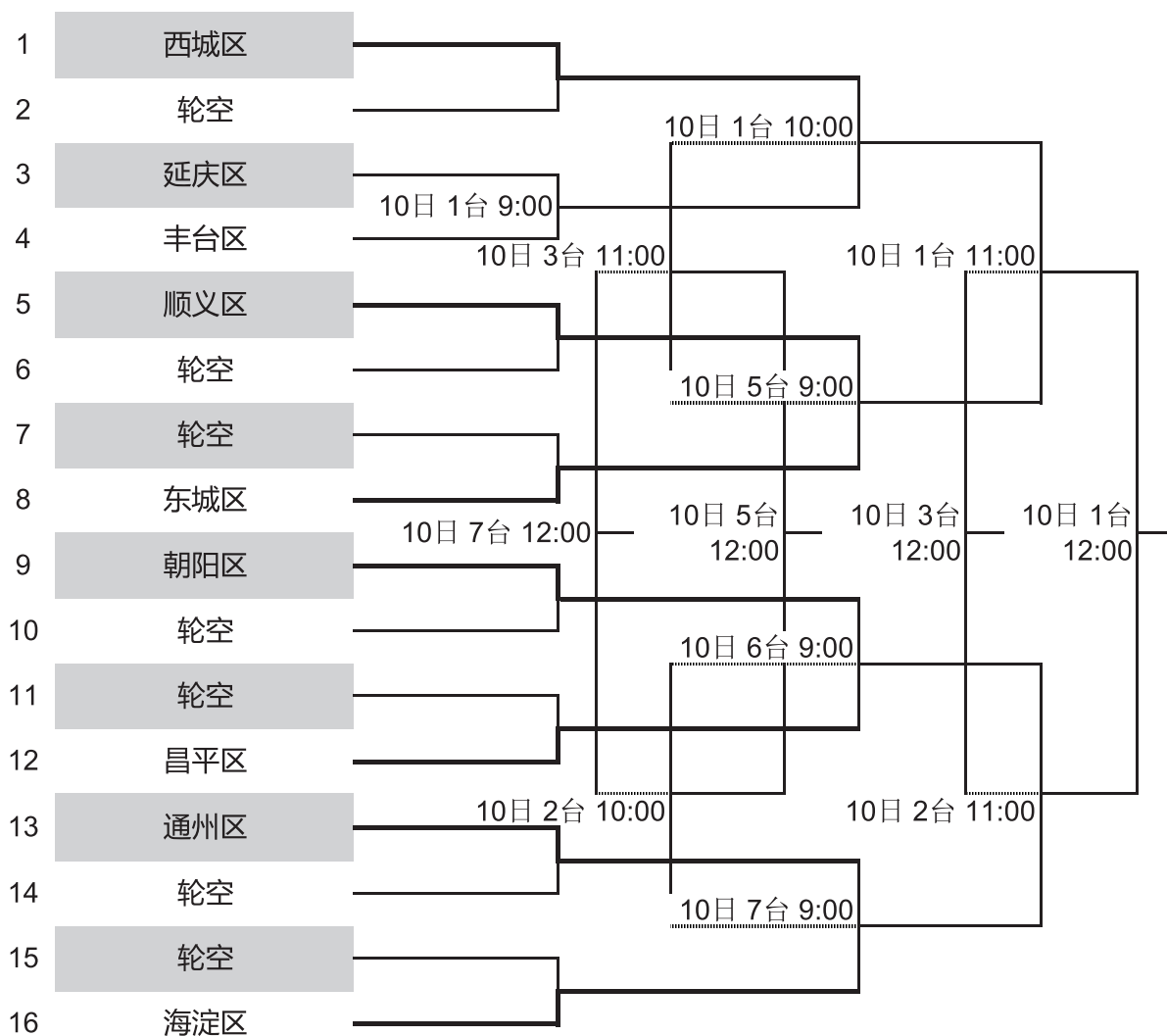



“中国体育彩票杯” 2023年北京市青少年乒乓球锦标赛

女子团体淘汰赛（甲组）

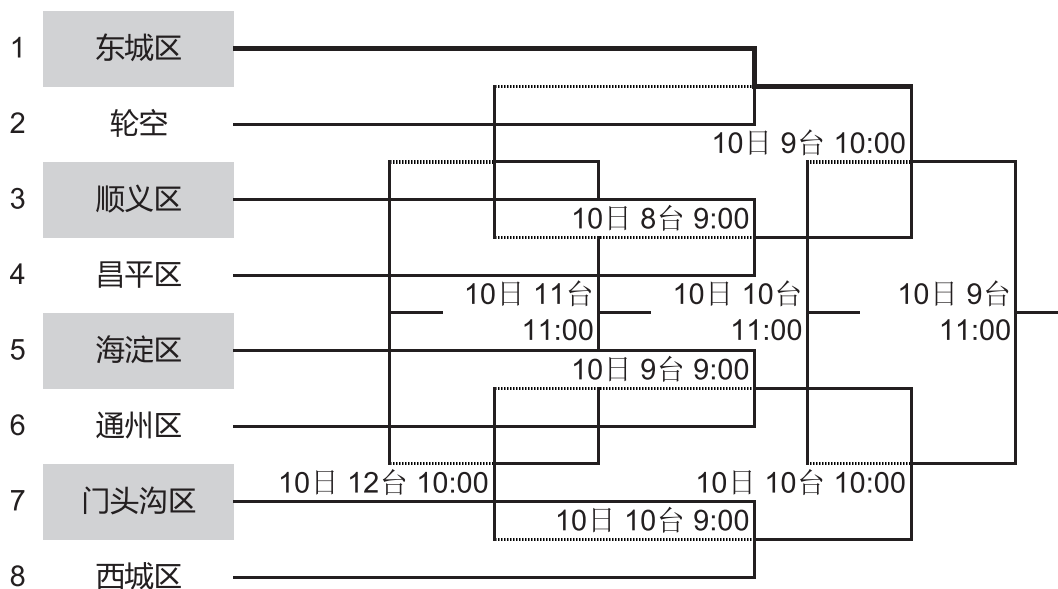

女子团体淘汰赛（乙组）

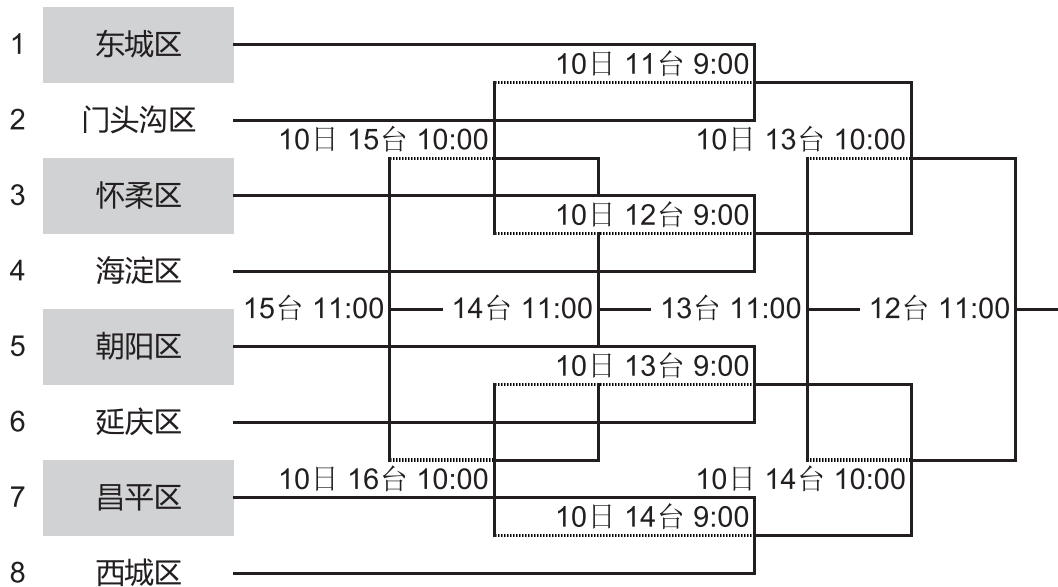



“中国体育彩票杯” 2023年北京市青少年乒乓球锦标赛

男子团体淘汰赛（乙组）

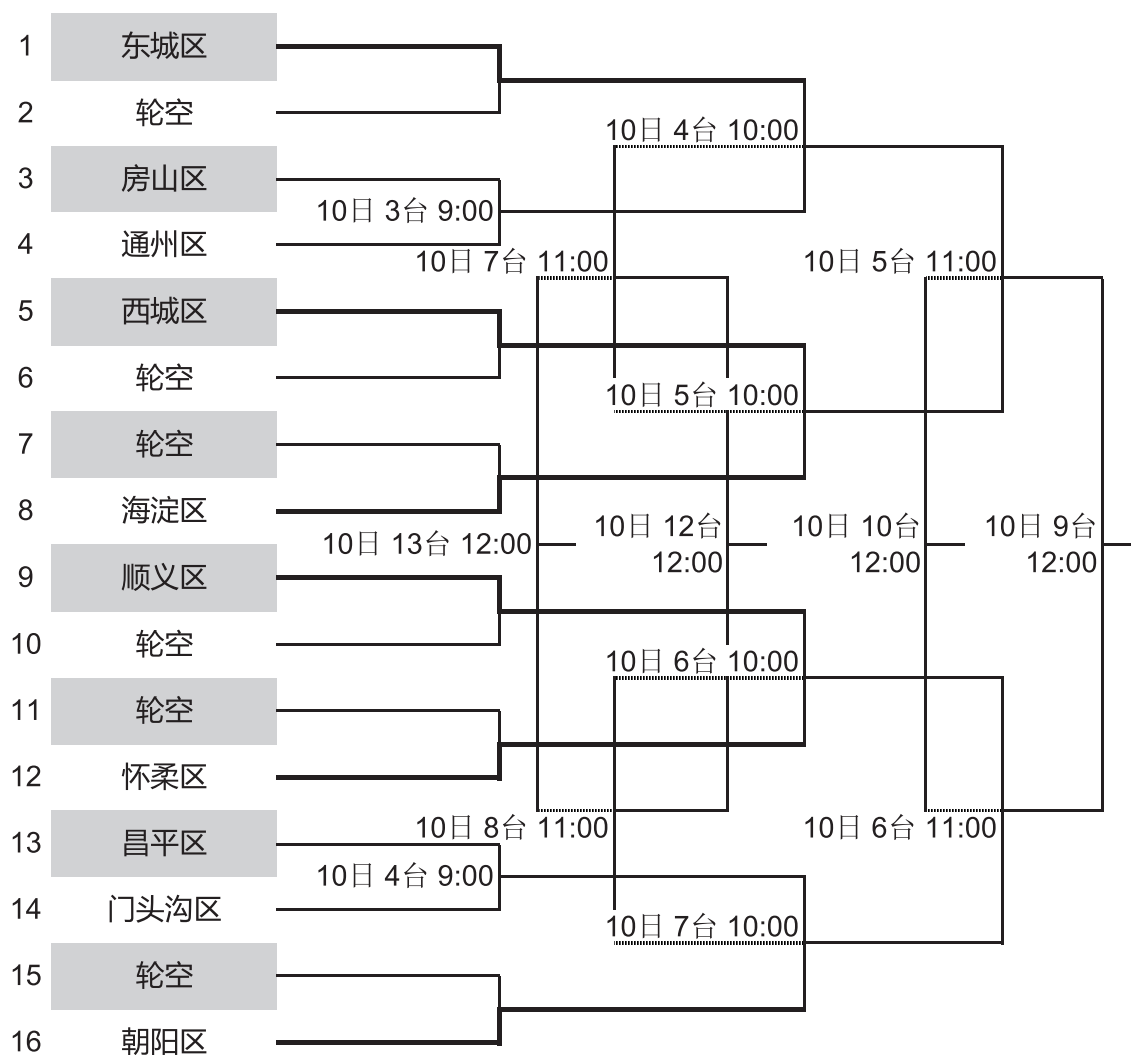



“中国体育彩票杯” 2023年北京市青少年乒乓球锦标赛

男子团体淘汰赛（丙组）

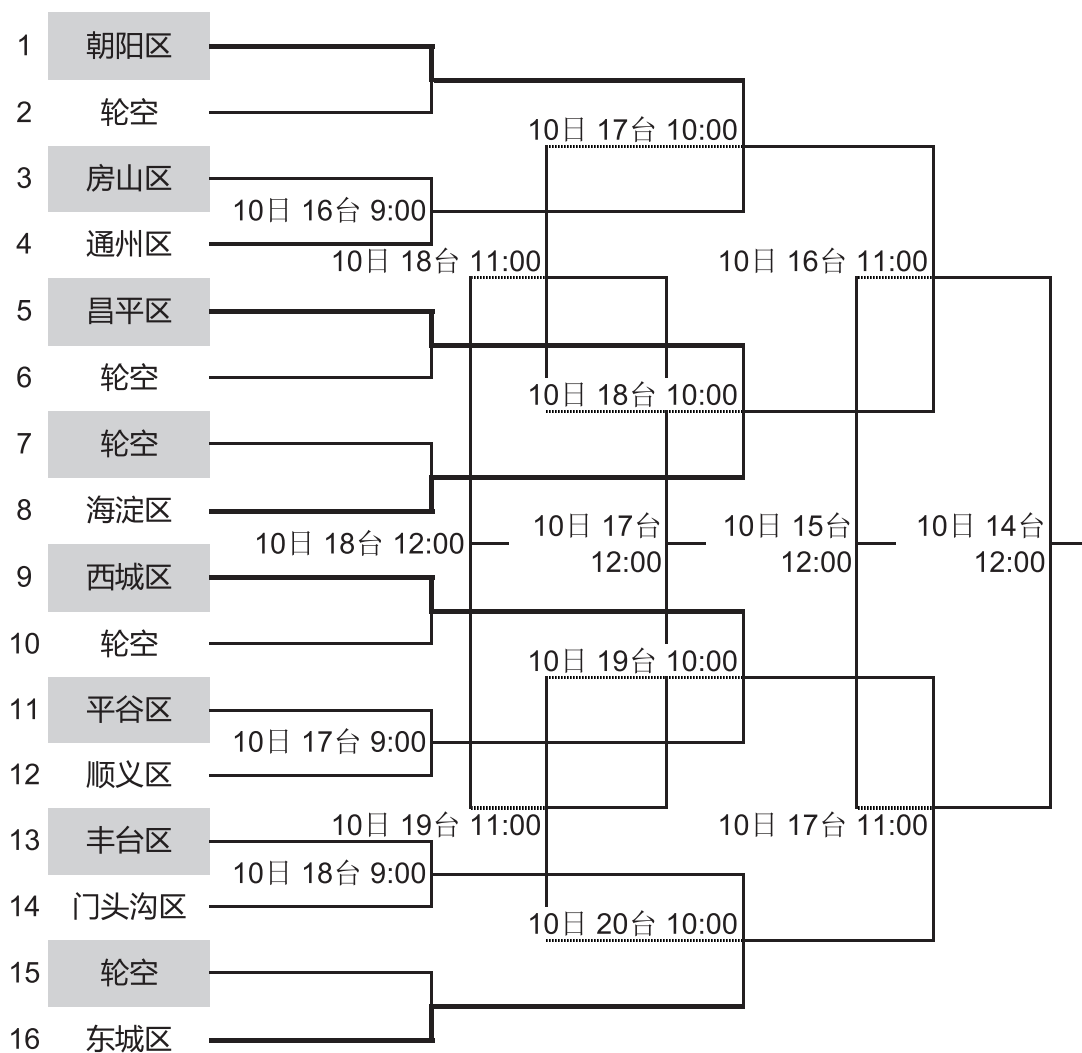



“中国体育彩票杯” 2023年北京市青少年乒乓球锦标赛

女子团体淘汰赛（丙组）

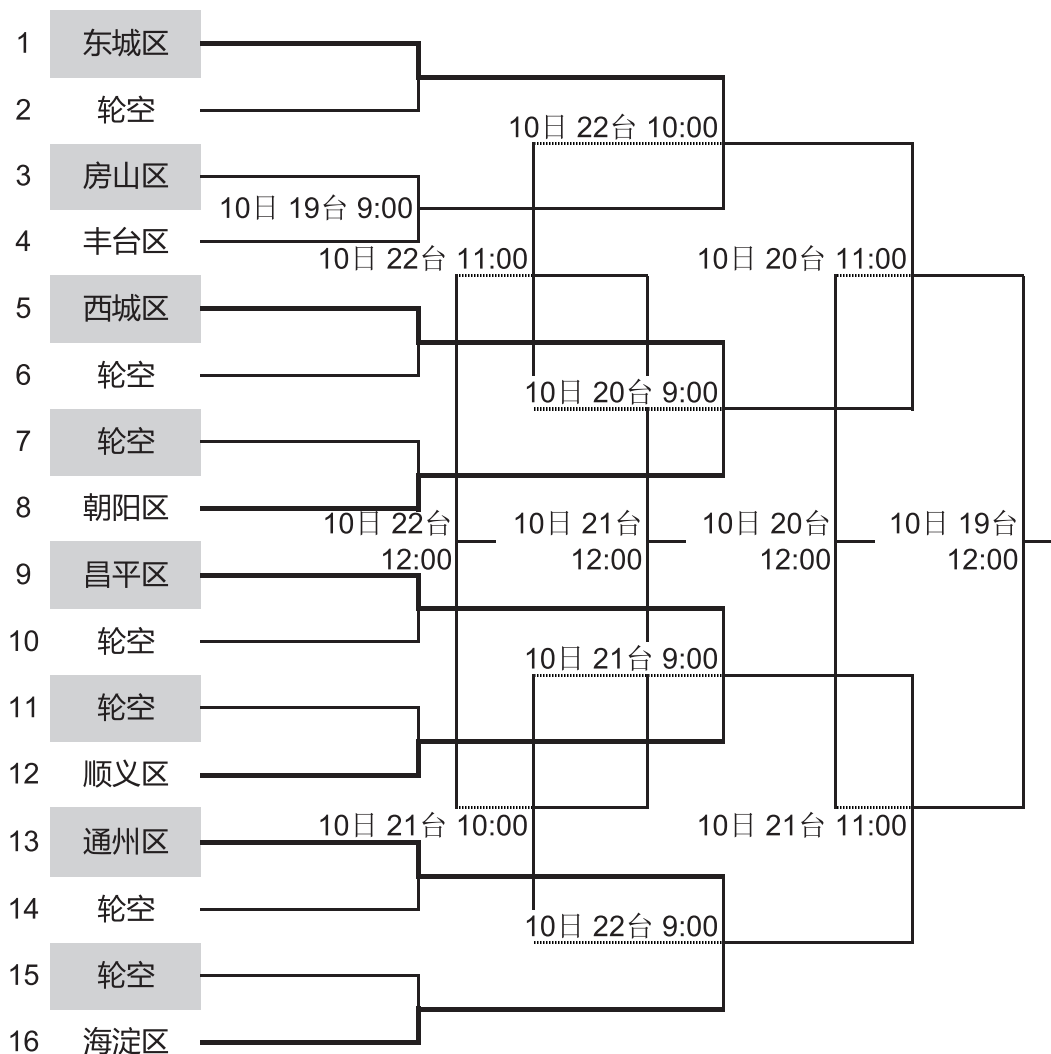



“中国体育彩票杯” 2023年北京市青少年乒乓球锦标赛

男子单打第一阶段（甲组）

序号	日期	时间	台号	分组情况	
				李昊*(顺义区)	周子昂*(海淀区)
1组	12日	9:30	1	朱晓睿(西城区)	周子昂*(海淀区)
2组	12日	9:30	2	林瀚铭(西城区)	孙振轩(丰台区)
3组	12日	9:30	3	李锦浩(西城区)	马健琦(昌平区)
4组	12日	9:30	4	张辰(西城区)	苗子寒(海淀区)
5组	12日	9:30	5	高家骏(西城区)	刘涛淦(东城区)
6组	12日	9:30	6	朱胤鸣(西城区)	刘世洋(丰台区)
7组	12日	9:30	7	杨钧茗(东城区)	张涵斌*(丰台区)
8组	12日	9:30	8	任柏宇(怀柔区)	汤润泽(顺义区)
9组	12日	9:30	9	侯邵源*(昌平区)	蒋雨濛*(西城区)
10组	12日	9:30	10	李毅(顺义区)	赵子文(西城区)
11组	12日	10:15	1	高瑞轩(朝阳区)	于昊正(昌平区)
12组	12日	10:15	2	谢宗则(海淀区)	王子豪(顺义区)
13组	12日	10:15	5	王宇轩(顺义区)	陈诚(海淀区)
14组	12日	10:15	3-4	侯天航(海淀区)	王紫衍(东城区)

男子双打第一阶段（甲组）

序号	日期	时间	台号	分组情况	
				苗子寒/崔培阳(海淀区)	胡博锐/葛思雄(延庆区)
1组	11日	14:00	17	李锦浩/朱胤鸣(西城区)	胡博锐/葛思雄(延庆区)
2组	11日	14:00	11-12	白祥天*/刘涛淦(东城区)	王子豪/王勃然(顺义区)
3组	11日	14:00	13-14	胡林奥/王泽乾(海淀区)	李信璋/梁宇恒(丰台区)
4组	11日	14:00	15-16	毕浩然/马健琦(昌平区)	侯益珉*/施文凯(朝阳区)



“中国体育彩票杯” 2023年北京市青少年乒乓球锦标赛

女子单打第一阶段（甲组）

序号	日期	时间	台号	分组情况	
1组	12日	10:15	6	张钰婷(东城区)	刘梦源(西城区)
2组	12日	10:15	7	王筱楠(昌平区)	陈诺(东城区)
3组	12日	10:15	8	蔡诗筠(东城区)	毕玺然(通州区)
4组	12日	10:15	9	魏依*(门头沟区)	邢圣爱(通州区)
5组	12日	10:15	10	车晓彤(西城区)	张宇宸(顺义区)
6组	12日	11:00	2	乔品嘉(西城区)	张林溪(朝阳区)
7组	12日	11:00	3	席羽(西城区)	杨思嘉*(昌平区)
8组	12日	11:00	4	邓懿芮(西城区)	王玥凝(昌平区)
9组	12日	11:00	6	陈怡霖(昌平区)	钟雨情(怀柔区)
10组	12日	11:00	9	王祎晨*(顺义区)	段显扬(昌平区)
11组	12日	11:00	7-8	杜好*(门头沟区)	聂司珪(昌平区)
					姚子奥(西城区)

女子双打第一阶段（甲组）

序号	日期	时间	台号	分组情况	
1组	11日	14:00	7-8	车晓彤/邓懿芮(西城区)	杜好/魏依*(门头沟区)
2组	11日	14:00	9-10	孟然/陈诺(东城区)	乔品嘉/刘梦源(西城区)
				王筱楠/赵天翔(昌平区)	
					邢圣爱/毕玺然(通州区)
					郝从孜*/田宸弘(海淀区)
					张宇宸/王祎晨*(顺义区)
					崔艺萌*/姚子奥(西城区)

混合双打第一阶段（甲组）

序号	日期	时间	台号	分组情况	
1组	11日	9:00	1-2	杨钧茗/张钰婷(东城区)	王宇轩/杜欣蔚(顺义区)
2组	11日	9:00	3-4	王紫衍/蔡诗筠(东城区)	周子昂*/杨静筠(海淀区)
3组	11日	9:00	5-6	谢宗则/王诗莹(海淀区)	侯邵源*/段显扬(昌平区)
4组	11日	9:00	7-8	蒋雨濛*/王睿琦(西城区)	侯天航/张雨馨(海淀区)
					于昊正/王玥凝(昌平区)
					荆尉然/陈怡霖(昌平区)
					汤润泽/汤润熙*(顺义区)
					赵子文/席羽(西城区)
					任柏宇/钟雨情(怀柔区)



“中国体育彩票杯” 2023年北京市青少年乒乓球锦标赛

男子单打第一阶段（乙组）

序号	日期	时间	台号	分组情况	
				对阵双方	对阵双方
1组	13日	9:30	19	李浩然(海淀区)	王春霖(昌平区)
2组	13日	9:30	20	华磊(朝阳区)	孟繁一(西城区)
3组	13日	9:30	21	李林旭(顺义区)	秦嵩为(东城区)
4组	13日	9:30	22	俞峻杰*(东城区)	高乐威(昌平区)
5组	13日	10:15	19	赵如昊(顺义区)	于金权*(怀柔区)
6组	13日	10:15	20	潘杰瑞(东城区)	张腾巍(门头沟区)
7组	13日	10:15	21	张赫图(海淀区)	赵子翼(朝阳区)
8组	13日	10:15	22	程禹瑞(西城区)	井腾骏(怀柔区)
9组	13日	11:00	19	赵言(顺义区)	章瀚予(西城区)
10组	13日	11:00	20	郭禹森(海淀区)	李珂睿(顺义区)
11组	13日	11:00	21	王程灏(顺义区)	易敏学*(昌平区)
12组	13日	11:00	22	刘永康(西城区)	刘天麒(东城区)
13组	13日	11:15	19-21	李任程(房山区)	贺奕维(朝阳区)
14组	13日	9:45	17	陈昆琪(朝阳区)	徐添翼(顺义区)
15组	13日	9:45	18	王博望(东城区)	方烨(昌平区)
16组	13日	10:30	17	贾梓洋*(朝阳区)	王靖尧(顺义区)
17组	13日	10:30	18	高瑞博(朝阳区)	高阳*(房山区)
18组	13日	11:15	17	黄榆浩(朝阳区)	赵海森(海淀区)
19组	13日	11:15	18	王仕林*(海淀区)	何卓航(朝阳区)
20组	13日	10:15	13	张子源(海淀区)	王梓阔(昌平区)
21组	13日	10:15	14	毕嘉峻(昌平区)	王睿哲(海淀区)
22组	13日	10:15	15	聂宇轩(东城区)	傲日格勒(朝阳区)
23组	13日	10:15	16	杨天圻(西城区)	李昊宸(朝阳区)
24组	13日	11:00	13	邵智敏(昌平区)	刘泽诚(西城区)
25组	13日	11:00	14	马伊铭(西城区)	南浩然(丰台区)
26组	13日	11:00	15	姚嘉霖(昌平区)	王俞跃(东城区)
27组	13日	11:00	16	张昕未(丰台区)	王子诺*(顺义区)
					李治彤(西城区)
					张宏跃(顺义区)
					赵艺涵(昌平区)
					李铭博(西城区)
					万昊宸(朝阳区)
					张铭皓(朝阳区)
					臧逵(东城区)
					陈正心(朝阳区)
					汪子瑜(昌平区)
					夏一凡(东城区)
					朱嘉乐(西城区)
					樊智博(顺义区)
					李圣哲(怀柔区)
					王子健(东城区)
					李方睿(西城区)
					于金城(怀柔区)
					王乾(顺义区)
					葛云溪*(西城区)
					孙鹤洋(顺义区)
					侯梓童(西城区)
					于浩轩(西城区)
					张梓超(海淀区)
					刘沐哲(海淀区)
					王靖宇(丰台区)
					郝世诚(昌平区)
					张启超(丰台区)
					王腾(东城区)



“中国体育彩票杯” 2023年北京市青少年乒乓球锦标赛

女子单打第一阶段（乙组）

序号	日期	时间	台号	分组情况	
				对阵双方	对阵双方
1组	12日	16:30	19	卜诗宣(朝阳区)	安珈瑶(东城区)
2组	12日	16:30	20	李虹渝(海淀区)	郭禹萌(东城区)
3组	12日	16:30	21	安晗瑞(朝阳区)	魏惑然*(东城区)
4组	12日	16:30	22	郭孟沅(东城区)	赵心媛(昌平区)
5组	12日	16:45	20-22	李芊禹(西城区)	梁睦悠(东城区)
6组	12日	15:45	19	侯雨瞳(海淀区)	詹梓霖*(西城区)
7组	12日	15:45	20	刘欣玥(东城区)	马颖妍*(怀柔区)
8组	12日	15:45	21	王一伊(海淀区)	郭飞鹭(西城区)
9组	12日	15:45	22	马君睿*(昌平区)	李玥瑶(朝阳区)
10组	12日	15:00	19-20	谢炎君(朝阳区)	林子淇(怀柔区)
11组	12日	15:00	21-22	石小凡*(海淀区)	王子墨(昌平区)
12组	12日	14:15	19-20	张梓琪(朝阳区)	高瑄悦(海淀区)
13组	12日	14:15	21-22	王知煜(朝阳区)	徐希雅(东城区)

女子双打第一阶段（乙组）

序号	日期	时间	台号	分组情况	
				对阵双方	对阵双方
1组	10日	14:00	1-2	卜诗宣/安晗瑞(朝阳区)	王梓杉/林子淇(怀柔区)
2组	10日	14:00	3-4	高瑄悦/李虹渝(海淀区)	高梓萱/程晨(延庆区)
3组	10日	14:00	5-6	马君睿*/王子墨(昌平区)	王一伊/侯雨瞳(海淀区)
4组	10日	14:00	7-8	高木子/陈柳含*(门头沟区)	詹梓霖*/吴润萱(西城区)
					孙睿彤/郭飞鹭(西城区)
					刘欣玥/郭孟沅(东城区)
					方雨涵/刘雨萱(顺义区)
					李敏嘉*/谷艺涵(延庆区)
					徐希雅/梁睦悠(东城区)
					杜墨涵/李依诺(门头沟区)
					王梓杉/张梓琪(朝阳区)
					郭禹萌/魏惑然*(东城区)



“中国体育彩票杯” 2023年北京市青少年乒乓球锦标赛

男子双打第一阶段（乙组）

序号	日期	时间	台号	分组情况	
				对阵双方	所属区县
1组	12日	9:00	19	赵如昊/王程灏(顺义区)	李治彤/于浩轩(西城区)
2组	12日	9:00	20	华磊/何卓航(朝阳区)	王梓阔/汪子瑜(昌平区)
3组	12日	9:00	21	李浩然/张赫图(海淀区)	于金城/于金权*(怀柔区)
4组	12日	9:00	22	俞峻杰*/潘杰瑞(东城区)	贾梓洋*/贺奕维(朝阳区)
5组	12日	10:30	20	赵言/李林旭(顺义区)	郭禹森/刘沐哲(海淀区)
6组	12日	9:45	19-20	王博竣/王子健(东城区)	万昊宸/黄榆浩(朝阳区)
7组	12日	9:45	21-22	程禹瑞/刘永康(西城区)	邵智敏/王春霖(昌平区)
8组	12日	10:30	21-22	张梓超/张子源(海淀区)	高乐威/方焯(昌平区)

混合双打第一阶段（乙组）

序号	日期	时间	台号	分组情况	
				对阵双方	所属区县
1组	11日	14:00	1	侯梓童/李芊禹(西城区)	王焯骏/曹美欣(丰台区)
2组	11日	14:00	2	秦嵩为/朱玟璐(东城区)	孙鹤洋/周子潼(顺义区)
3组	11日	14:00	3	陈昆琪/李玥瑶(朝阳区)	毕嘉峻/郭奕萱(昌平区)
4组	11日	14:00	4	王墨洋*/艾佳琳(门头沟区)	郝世诚/赵心曦(昌平区)
5组	11日	14:00	5	井腾骏/杨媛(怀柔区)	王腾/谢依辰(东城区)
6组	11日	14:00	6	易敏学*/唐天玥(昌平区)	李圣哲/马颖妍*(怀柔区)



“中国体育彩票杯”
2023年北京市青少年乒乓球锦标赛

男子单打第一阶段（丙组）

序号	日期	时间	台号	分组情况			
				阳奎越(东城区)	李卓桓(顺义区)	刘恒玮(海淀区)	
1组	11日	15:30	15	阳奎越(东城区)	李卓桓(顺义区)	刘恒玮(海淀区)	
2组	11日	15:30	16	崔梓俊(东城区)	冯建兴(西城区)	陈品善(海淀区)	
3组	11日	15:30	17	许睿(东城区)	林清农(海淀区)	张峻宇(顺义区)	
4组	11日	15:30	18	甄铭浩(平谷区)	韩瀛*(房山区)	董宸(朝阳区)	
5组	11日	15:30	19	马一茗(东城区)	纪翰斯(昌平区)	张家诚(朝阳区)	
6组	11日	15:30	20	段睿泽(朝阳区)	史果一*(西城区)	刘奕尧(海淀区)	
7组	11日	15:30	21	梁文杰(东城区)	梁好(朝阳区)	聂安谊(顺义区)	
8组	11日	15:30	22	马天泽(东城区)	齐俊毓(顺义区)	李嵩(朝阳区)	
9组	11日	16:15	13	王梦泽(东城区)	何金霖(昌平区)	孟芄睿(西城区)	
10组	11日	16:15	14	姚淳羽(西城区)	王嘉炜(顺义区)	吕佑成(昌平区)	
11组	11日	16:15	15	杨一凡(昌平区)	张皓宇(朝阳区)	高铭阳(顺义区)	
12组	11日	16:15	6	樊禹赫(海淀区)	刘泓佐(朝阳区)	刘云鑫(顺义区)	
13组	11日	16:15	17	王梦涵*(东城区)	刘辰洋(昌平区)	汤宇新(西城区)	
14组	11日	16:15	18	白瑞辰(西城区)	高辰龙(顺义区)	韩贺明(东城区)	
15组	11日	16:15	19	岳建豪(门头沟区)	贾浩天*(丰台区)	张梓航(顺义区)	
16组	11日	16:15	20	于一宸(朝阳区)	赵尚尚(东城区)	张轩尘(西城区)	
17组	11日	16:15	21	王方隅(通州区)	李皓辰(昌平区)	牛子凌(朝阳区)	
18组	11日	16:15	22	曹硕*(通州区)	张淳翔(西城区)	张帅(海淀区)	
19组	11日	17:00	11	迟刘辉(通州区)	魏新岩(西城区)	张韶轩(东城区)	
20组	11日	17:00	12	李正好(海淀区)	刘霏佳(通州区)	景星恺(西城区)	
21组	11日	17:00	13	戴政嘉(石景山区)	施硕修(顺义区)	葛辛辰(东城区)	
22组	11日	17:00	14	吕逸航(经济开发区)	常裕昕(海淀区)	刘辰海*(昌平区)	
23组	11日	17:00	15	郑奕宇(海淀区)	张宇(经济开发区)	李江然(西城区)	
24组	11日	17:00	16	牧子越(西城区)	周昱行(丰台区)	王鸣谦(经济开发区)	
25组	11日	17:00	17	程鑫煜*(海淀区)	朱纹睿(东城区)	谢君泽(西城区)	
26组	11日	17:00	18	史泽太(海淀区)	于天崎(丰台区)	崔轩浦(顺义区)	
27组	11日	17:00	19	刘子源(海淀区)	孙励宁(朝阳区)	马俊龙(西城区)	
28组	11日	17:00	20	巩子溪(海淀区)	杨子涵(西城区)	张子昂(昌平区)	
29组	11日	17:00	21-22	王逸峰(顺义区)	杨景腾(海淀区)	陈泽沛(丰台区)	李沛航(昌平区)



“中国体育彩票杯”
2023年北京市青少年乒乓球锦标赛

女子单打第一阶段（丙组）

序号	日期	时间	台号	分组情况	
				王宇晨(东城区)	董小楠(顺义区)
1组	12日	16:00	9	王宇晨(东城区)	陈依晴(朝阳区)
2组	12日	16:00	10	杨禹涵(东城区)	吕知逸(朝阳区)
3组	12日	16:00	11	张静怡(东城区)	于思涵(顺义区)
4组	12日	15:45	12	何小雅(东城区)	赵夏雪妍(怀柔区)
5组	12日	15:45	13	丁沫含(东城区)	黑子濡(海淀区)
6组	12日	15:45	14	王子恬(东城区)	赵浚尧(西城区)
7组	12日	16:15	15	罗禹涵(昌平区)	常芮涵*(丰台区)
8组	12日	16:15	16	杨瑞曦(朝阳区)	张心滢(东城区)
9组	12日	15:45	17	张安怡(东城区)	杨瑞霖(西城区)
10组	12日	15:45	18	吴昊阳(朝阳区)	杨思涵(西城区)
11组	12日	16:45	9	孔维依(朝阳区)	李羽彤(昌平区)
12组	12日	16:45	10	张茜涵(石景山区)	魏宸宸(朝阳区)
13组	12日	16:45	11	杨一菲*(朝阳区)	连恩伊(西城区)
14组	12日	16:30	12	马歆云(东城区)	韩净博*(昌平区)
15组	12日	16:30	13	丁曦冉*(顺义区)	李蕙依(昌平区)
16组	12日	16:30	14	杨凯尼(东城区)	张铭涵(丰台区)
17组	12日	17:00	15	刘子涵(通州区)	张乔楚(海淀区)
18组	12日	17:00	16	杨潇玉(海淀区)	任承钰(西城区)
19组	12日	17:15	1	杨尊(海淀区)	付佳钰(朝阳区)
20组	12日	17:15	2	孟凡菲(昌平区)	郭思遥(海淀区)
21组	12日	17:15	5	杜芸熙(西城区)	李文阅(东城区)
22组	12日	17:15	6	冯子依(昌平区)	张咏琪(朝阳区)
23组	12日	17:15	7	崔梓凌(昌平区)	肖云丹(海淀区)
24组	12日	17:15	12	王恒伊笛*(通州区)	石圣善(西城区)
25组	12日	17:15	13	冷天晴(朝阳区)	蔡佳芮(西城区)
26组	12日	17:15	14	穆株言(海淀区)	牛雅桐(昌平区)
27组	12日	16:30	17-18	郑雨晨(怀柔区)	马一晨*(海淀区)
28组	12日	17:15	17-18	陶可逸*(东城区)	杨一伊(西城区)
					赵甜羽(西城区)
					姚若琳(经济开发区)



“中国体育彩票杯” 2023年北京市青少年乒乓球锦标赛

男子双打第一阶段（丙组）

序号	日期	时间	台号	分组情况	
				对阵双方	所属区县
1组	12日	15:15	9-11	马一茗/梁文杰(东城区)	汤宇新/冯建兴(西城区)
2组	12日	15:00	9	段睿泽/孙劭宁(朝阳区)	张峻熙*/尚禹辰(平谷区)
3组	12日	15:00	10	李正好/樊禹赫(海淀区)	王嘉炜/晏安谊(顺义区)
4组	12日	15:00	11	张帅/刘奕尧(海淀区)	梁好/张家诚(朝阳区)
5组	12日	15:00	12	刘子源/程鑫程*(海淀区)	李皓辰/纪翰斯(昌平区)
6组	12日	15:00	13-14	施硕修/齐俊毓(顺义区)	许睿/王梦泽(东城区)
7组	12日	14:15	17-18	吕逸航/王鸣谦(经济开发)	赵尚尚/张韶轩(东城区)
8组	12日	15:00	17-18	马天泽/朱致睿(东城区)	牛子凌/李嵩(朝阳区)

女子双打第一阶段（丙组）

序号	日期	时间	台号	分组情况	
				对阵双方	所属区县
1组	11日	14:00	18	王宇晨/丁沫含(东城区)	张铭涵/常芮涵*(丰台区)
2组	11日	14:00	19	何小雅/王子恬(东城区)	黄子涵/杜芸熙(西城区)
3组	11日	14:00	20	张静怡/张安怡(东城区)	李慧依/刘依美(昌平区)
4组	11日	14:00	21	马一晨*/杨尊(海淀区)	秦佳音/吕知逸(朝阳区)
5组	11日	14:00	22	陈依晴/孔维依(朝阳区)	郑婷月/刘奕萱(海淀区)
6组	11日	14:45	19-20	字朝心/赵浚尧(西城区)	马歆云/张苇杭(东城区)
7组	11日	14:45	21-22	杨一菲*/王嘉琪(朝阳区)	张乔楚/黑子灏(海淀区)



“中国体育彩票杯” 2023年北京市青少年乒乓球锦标赛

混合双打第一阶段（丙组）

序号	日期	时间	台号	分组情况	
				对阵双方	地区
1组	11日	9:00	21	张梓航/裴思萌(顺义区)	吕佑成/韩净博*(昌平区)
2组	11日	9:00	7-8	张轩尘/赵甜羽(西城区)	刘云鑫/董小楠(顺义区)
3组	11日	9:00	9-10	张峻宇/于思涵(顺义区)	董宸/余佩函(朝阳区)
4组	11日	9:00	11-12	杨景腾/穆殊言(海淀区)	崔轩浦/李仪萌(顺义区)
5组	11日	9:00	13-14	岳建豪/顾怡焯*(门头沟区)	王梦涵*/杨凯尼(东城区)
6组	11日	9:00	15-16	荆乐淳/张瑞涵(延庆区)	史泽太/姚进怡(海淀区)
7组	11日	9:00	17-18	曹硕*/王桓伊笛*(通州区)	韩瀛*/崔婉达(房山区)
8组	11日	9:00	19-20	姚淳羽/肖林臻(西城区)	迟刘辉/刘子涵(通州区)

男子单打第一阶段（丁组）

序号	日期	时间	台号	分组情况	
				对阵双方	地区
1组	10日	16:15	1	杨晨骅(朝阳区)	吕顺一(昌平区)
2组	10日	16:30	11-13-15	王禹淳(西城区)	姜鑫泽(朝阳区)
3组	10日	16:30	12-14-16	田浩宁(昌平区)	李正文(东城区)
4组	10日	14:45	1-2	任梓程(石景山区)	王子航(昌平区)
5组	10日	14:45	3-4	谢天豪(海淀区)	刘嘉树(东城区)
6组	10日	14:45	5-6	郭翰廷(顺义区)	刘启霄(东城区)
7组	10日	14:45	7-8	陈启龙(海淀区)	刘禹辰(顺义区)
8组	10日	14:45	9-10	韩宇航(朝阳区)	李东升(石景山区)
9组	10日	14:45	11-12	刘静安(朝阳区)	丛龙霖(顺义区)
10组	10日	14:45	13-14	王嘉悦(东城区)	吴欣宇(西城区)
11组	10日	14:45	15-16	李明轩(西城区)	温贤锋(通州区)



“中国体育彩票杯” 2023年北京市青少年乒乓球锦标赛

男子单打第一阶段（丁组）

序号	日期	时间	台号	分组情况			
				闫有谦(西城区)	王涵宇(海淀区)	魏宇辰(朝阳区)	曹绍腾(顺义区)
12组	10日	14:45	17-18	肖冠宇(朝阳区)	刘思承(昌平区)	栾晋安(东城区)	张召印(房山区)
13组	10日	14:45	19-20	吴文豪(东城区)	王雨墨(顺义区)	池钰谦(西城区)	张琪轩(朝阳区)
14组	10日	15:30	5-6	佟莅仪(平谷区)	安津霆(门头沟区)	李皓岩(昌平区)	何沐易(西城区)
15组	10日	15:30	7-8	曹天泽(西城区)	贾苏钰(顺义区)	章轩熹(海淀区)	靳龙言(昌平区)
16组	10日	15:30	9-10	瞿正宇(西城区)	李林锐(顺义区)	杨驰宇(朝阳区)	杨若冲(东城区)
17组	10日	15:30	11-12	郭隽泽(东城区)	张翔睿(石景山区)	张冠豪(昌平区)	叶袁粼(西城区)
18组	10日	15:30	13-14	周钰钧(朝阳区)	王一默(丰台区)	吴承鸿(西城区)	司诺(东城区)
19组	10日	15:30	15-16	黄睿凡(昌平区)	张子皓月(东城区)	赵心玮(朝阳区)	赵梵迪(顺义区)
20组	10日	15:30	17-18	张芷睿(昌平区)	刘钟远(顺义区)	胡少辰(朝阳区)	张孟琛(海淀区)
21组	10日	15:30	19-20	魏鸣汐(东城区)	刘云龙(顺义区)	王嘉淼(朝阳区)	程可适(西城区)
22组	10日	15:30	21-22	安骏汉(东城区)	米王子(石景山区)	熊茂铮(昌平区)	王建翔(海淀区)
23组	10日	16:15	5-6	周凌峰(东城区)	李斯渝(顺义区)	郭书恺(朝阳区)	贾城致(西城区)
24组	10日	16:15	7-8	冯孜远(朝阳区)	许宸硕(通州区)	魏伯安(东城区)	许云瀚(海淀区)
25组	10日	16:15	9-10	李书呈(海淀区)	丁动(昌平区)	袁启宸(西城区)	卜祥宸(丰台区)
26组	10日	16:15	11-12	高伟(西城区)	李释然(昌平区)	熊锦文(经济开发区)	贾兮睿(海淀区)
27组	10日	16:15	13-14	周琰森(海淀区)	孙鹤伦(东城区)	张仲嘉(石景山区)	严一开(昌平区)
28组	10日	16:15	15-16	杨明泽(昌平区)	高原野(通州区)	刘忠葳(海淀区)	王沛芾(东城区)
29组	10日	16:15	17-18	武子萱(东城区)	李泊睿(西城区)	胡孟熙(顺义区)	时楚云(海淀区)
30组	10日	16:15	19-20	胡潇磊(海淀区)	罗瑞思(西城区)	唐麒浩成(顺义区)	李梓溪(朝阳区)
31组	10日	16:15	21-22	韩嘉树(海淀区)	吴蔚(顺义区)	许锐源(朝阳区)	汪一凡(西城区)
32组	10日	16:30	5-10				



“中国体育彩票杯”
2023年北京市青少年乒乓球锦标赛

女子单打第一阶段（丁组）

序号	日期	时间	台号	分组情况	
				对阵双方	对阵双方
1组	11日	9:00	22	刘奕萱(西城区)	李卓妍(石景山区)
2组	11日	11:15	5	姚梦羽(西城区)	杨宛青(海淀区)
3组	11日	11:15	6	陈姝凝(昌平区)	张心语(西城区)
4组	11日	10:30	5	彭浩岚(东城区)	王嘉芝(丰台区)
5组	11日	10:30	6	邢梦同(海淀区)	崔至立(朝阳区)
6组	11日	9:45	1-2	李文实(东城区)	隆妙涵(怀柔区)
7组	11日	9:45	3-4	柳依依(东城区)	张悦琪(海淀区)
8组	11日	9:45	5-6	崔至贤(朝阳区)	安怡康(平谷区)
9组	11日	9:45	7-8	杜宛桐(昌平区)	周天艾(西城区)
10组	11日	9:45	9-10	孙桐悦(东城区)	赵靓祺(经济开发区)
11组	11日	9:45	11-12	霍辰珂(昌平区)	汪灵钰(丰台区)
12组	11日	9:45	13-14	王濡钰(海淀区)	杨润佳(西城区)
13组	11日	9:45	15-16	程梓涵(东城区)	张婧涵(通州区)
14组	11日	9:45	17-18	程可逸(西城区)	孙孟苏(昌平区)
15组	11日	9:45	19-20	许睿菲(西城区)	朱牧涵(通州区)
16组	11日	9:45	21-22	胡润田(东城区)	姚奕同(西城区)
17组	11日	10:30	7-8	邵子洋(昌平区)	刘苇伊(朝阳区)
18组	11日	10:30	9-10	聂梦萱(朝阳区)	章羽萱(东城区)
19组	11日	10:30	11-12	张宛琪(怀柔区)	殷寒漪(丰台区)
20组	11日	10:30	13-14	孙艺晗(东城区)	刘心彤(朝阳区)
21组	11日	10:30	15-16	曹雅熙(海淀区)	何羽熙(怀柔区)
22组	11日	10:30	17-18	庞惜文(朝阳区)	李薇芽(海淀区)
23组	11日	10:30	19-20	韩绮心(朝阳区)	陈晔涵(顺义区)
24组	11日	10:30	21-22	文岩淇(海淀区)	陈思瑾(昌平区)
25组	11日	11:15	7-8	刘骁(通州区)	沈芊芊(西城区)
26组	11日	11:15	9-10	唐楷雯(东城区)	刘羿辰(朝阳区)
27组	11日	11:15	11-12	冯乐诗(西城区)	柴悦儿(海淀区)
					唐依宸(昌平区)
					曹依洋(东城区)
					李思默(朝阳区)
					徐悦涵(西城区)
					王允畅(西城区)
					刘沐丰(西城区)
					蒯煜果(丰台区)
					赵泽宣(海淀区)
					高子媛(怀柔区)
					辛沛儿(丰台区)
					王顺安(西城区)
					王曼语(海淀区)
					宋思娴(怀柔区)
					田婧琪(昌平区)
					郭思予(海淀区)
					李心凌(海淀区)
					胡壹曼(昌平区)
					田惠佳(海淀区)
					赵伊迪(顺义区)
					张湘童(经济开发区)
					潘雨昊(丰台区)
					宁乙霏(西城区)
					徐梦瞳(平谷区)
					张星瑶(丰台区)
					徐静涵(西城区)
					李汀兰(朝阳区)
					崔茜(昌平区)
					高亦佳(丰台区)



“中国体育彩票杯”
2023年北京市青少年乒乓球锦标赛

女子单打第一阶段（丁组）

序号	日期	时间	台号	分组情况	
				王梓瑄(丰台区)	王梓瑄(海淀区)
28组	11日	11:15	13-14	王璟瑶(朝阳区)	王梓瑄(海淀区)
29组	11日	11:15	15-16	李美萱(海淀区)	毛舒函(昌平区)
30组	11日	11:15	17-18	彭熙媛(丰台区)	韩佳怡(房山区)
31组	11日	11:15	19-20	王若希(西城区)	刘轩睿(朝阳区)
32组	11日	11:15	21-22	彭歆然(怀柔区)	吴美娴(朝阳区)

男子双打第一阶段（丁组）

序号	日期	时间	台号	分组情况	
				张冠豪(徐天翊(昌平区)	许宸硕(温贤铮(通州区)
1组	11日	14:45	1-2	郭宸宇(胡宇辰(海淀区) <td>许宸硕(温贤铮(通州区) </td>	许宸硕(温贤铮(通州区)
2组	11日	14:45	3-4	李雨桐(王子航(昌平区) <td>刘启霄(杨若冲(东城区) </td>	刘启霄(杨若冲(东城区)
3组	11日	14:45	5-6	胡少辰(肖冠宇(朝阳区) <td>解廷易(叶晨阳(门头沟) </td>	解廷易(叶晨阳(门头沟)
4组	11日	14:45	7-8	熊茂铮(李释然(昌平区) <td>高伟(瞿正宇(西城区) </td>	高伟(瞿正宇(西城区)
5组	11日	14:45	11-12	左然松(刘云博(昌平区) <td>刘云龙(刘钟远(顺义区) </td>	刘云龙(刘钟远(顺义区)
6组	11日	14:45	13-14	吴欣宇(程可适(西城区) <td>张子皓(月/刘嘉树(东城区) </td>	张子皓(月/刘嘉树(东城区)
7组	11日	14:45	15-16	孟凡航(贺子洋(朝阳区) <td>李林锐(刘高辰(顺义区) </td>	李林锐(刘高辰(顺义区)
8组	11日	14:45	17-18	胡潇磊(李浚硕(海淀区) <td>毛志宁(王高辰(平谷区) </td>	毛志宁(王高辰(平谷区)

女子双打第一阶段（丁组）

序号	日期	时间	台号	分组情况	
				沈舒心(田婧琪(昌平区)	徐静涵(周天艾(西城区)
1组	10日	14:00	9-10	王依诺(殷寒漪(丰台区) <td>徐静涵(周天艾(西城区) </td>	徐静涵(周天艾(西城区)
2组	10日	14:00	11-12	高亦佳(高艺桐(丰台区) <td>安怡康(崔新然(平谷区) </td>	安怡康(崔新然(平谷区)
3组	10日	14:00	13-14	李美萱(王梓瑄(海淀区) <td>谢恬雅(张湘童(经开区) </td>	谢恬雅(张湘童(经开区)
4组	10日	14:00	15-16	吴美娴(李汀兰(朝阳区) <td>徐悦涵(王顺安(西城区) </td>	徐悦涵(王顺安(西城区)
5组	10日	14:00	17-18	赵靛祺(郝明(经济开发区) <td>何羽熙(隆妙涵(怀柔区) </td>	何羽熙(隆妙涵(怀柔区)
6组	10日	14:00	19-20	李沂桓(王嘉艺(丰台区) <td>杜思源(高洋(东城区) </td>	杜思源(高洋(东城区)
7组	10日	14:00	21-22	姚梦羽(程可逸(西城区) <td>赵伊迪(郭芷汝(顺义区) </td>	赵伊迪(郭芷汝(顺义区)
8组	10日	14:45	21-22	韩琦心(庞惜文(朝阳区) <td>柴悦儿(赵泽宣(海淀区) </td>	柴悦儿(赵泽宣(海淀区)



“中国体育彩票杯” 2023年北京市青少年乒乓球锦标赛

男子单打第二阶段（甲组）

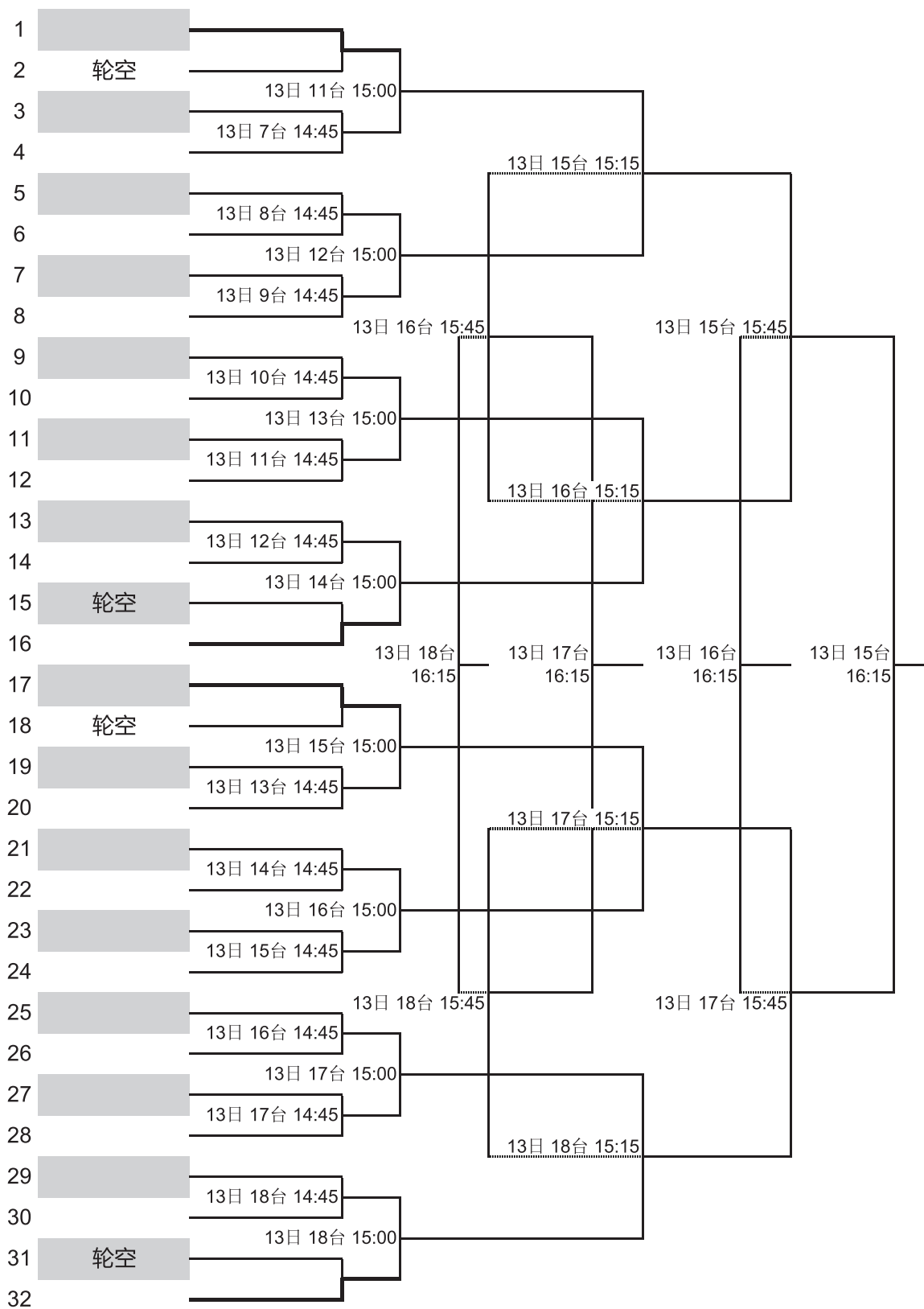



“中国体育彩票杯” 2023年北京市青少年乒乓球锦标赛

男子双打第二阶段（甲组）

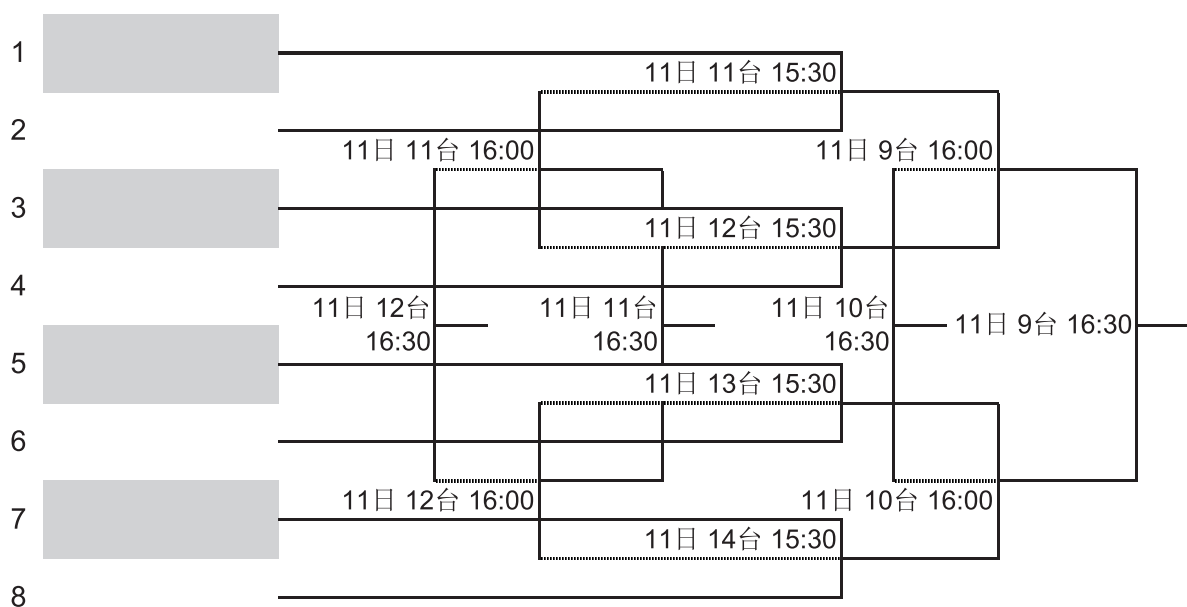

混合双打第二阶段（甲组）

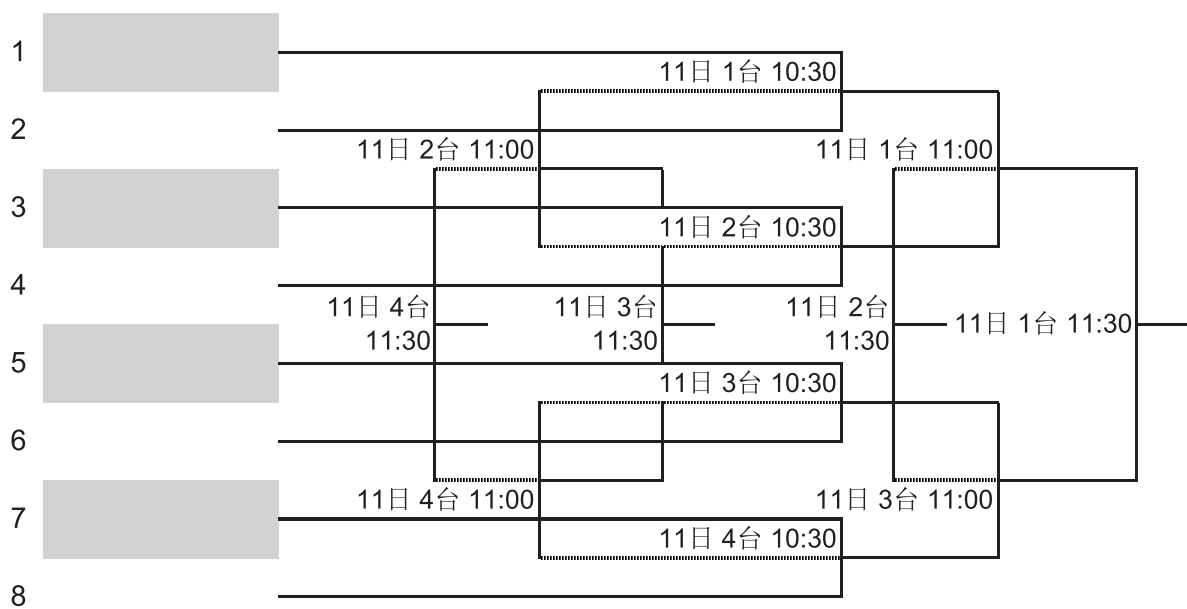



“中国体育彩票杯” 2023年北京市青少年乒乓球锦标赛

女子单打第二阶段（甲组）

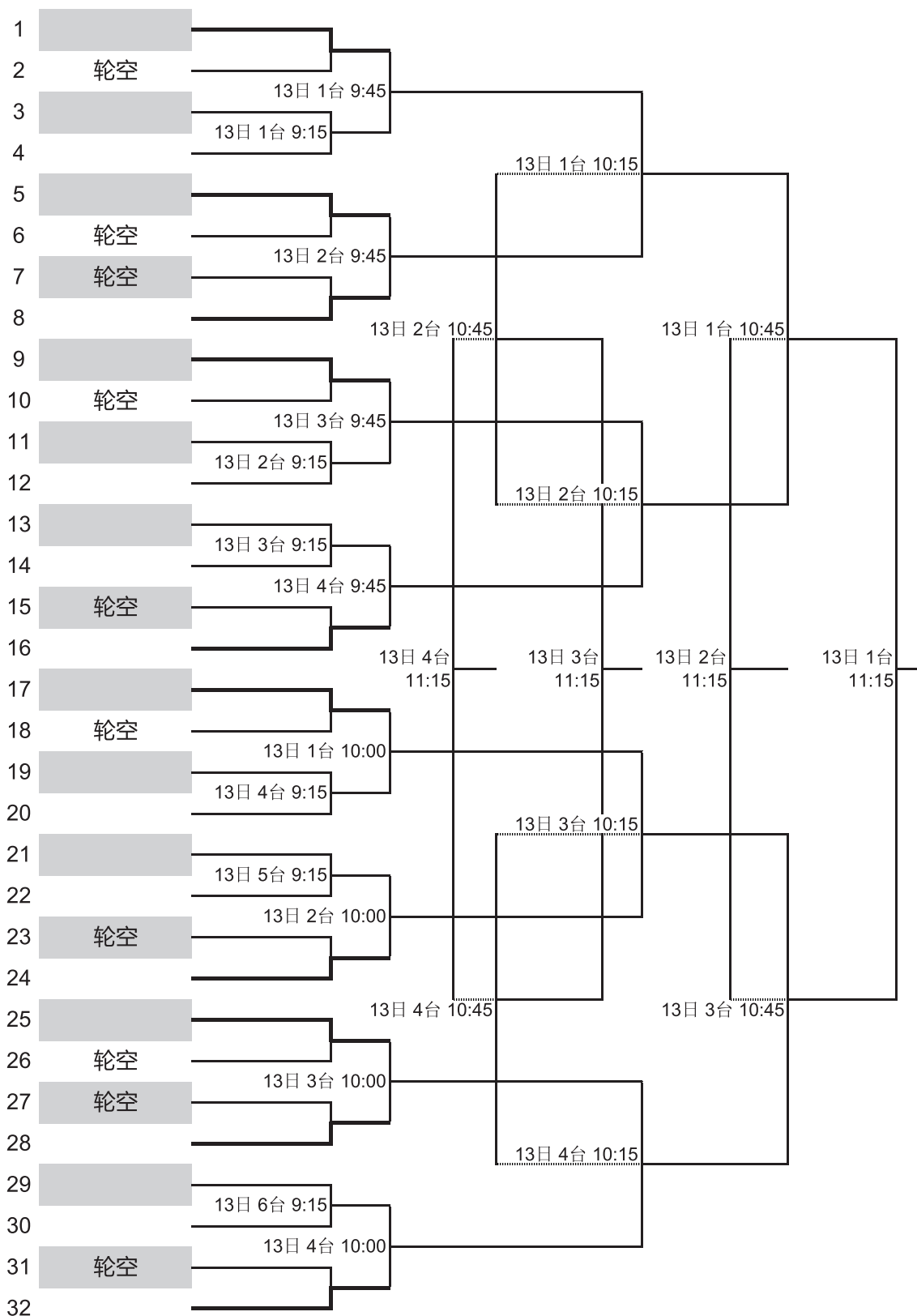



“中国体育彩票杯” 2023年北京市青少年乒乓球锦标赛

女子双打第二阶段决1-4名（甲组）

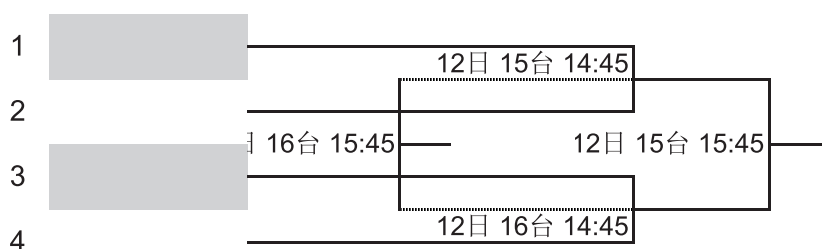

女子双打第二阶段决5-8名（甲组）

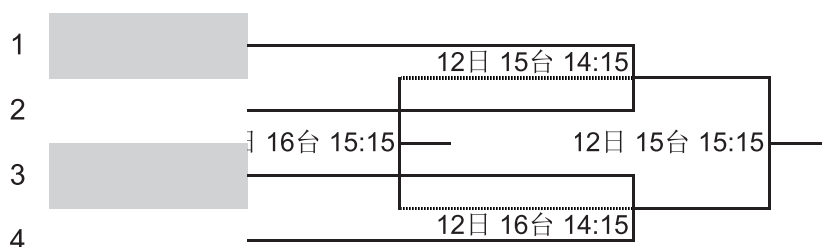

女子双打第二阶段（乙组）

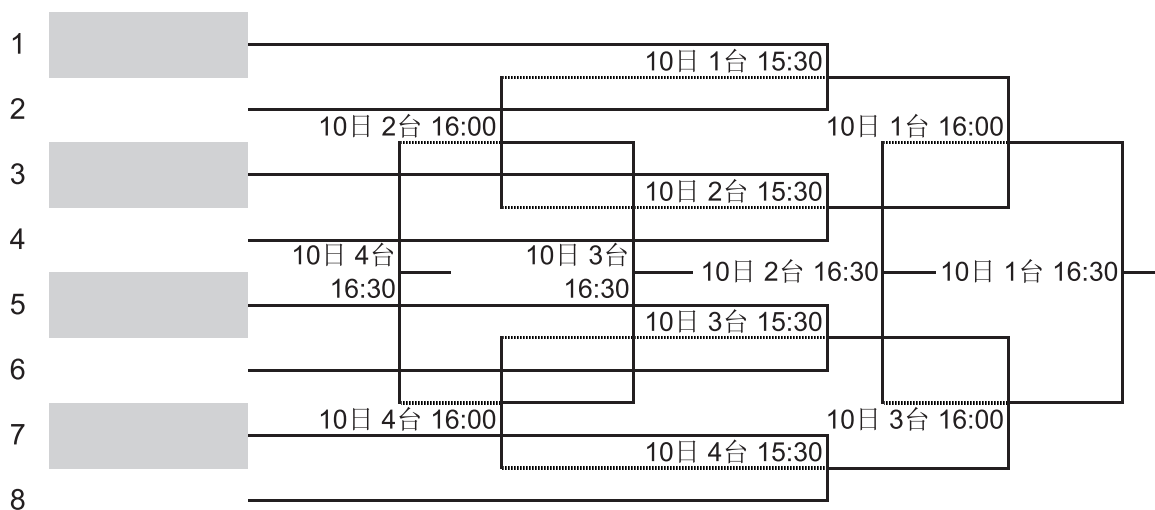



“中国体育彩票杯” 2023年北京市青少年乒乓球锦标赛

男子单打第二阶段（乙组）

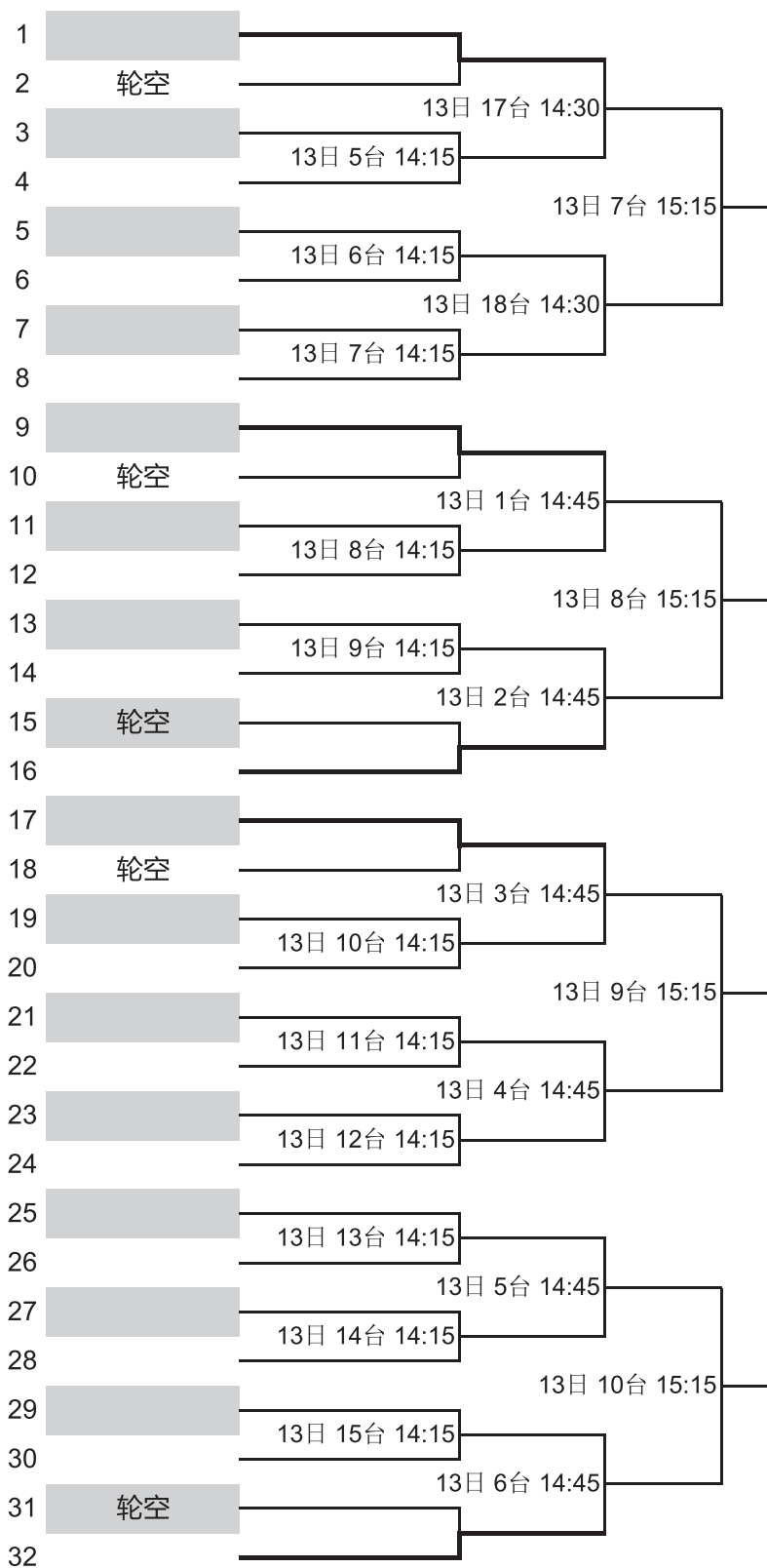



“中国体育彩票杯” 2023年北京市青少年乒乓球锦标赛

男子单打第二阶段（乙组）

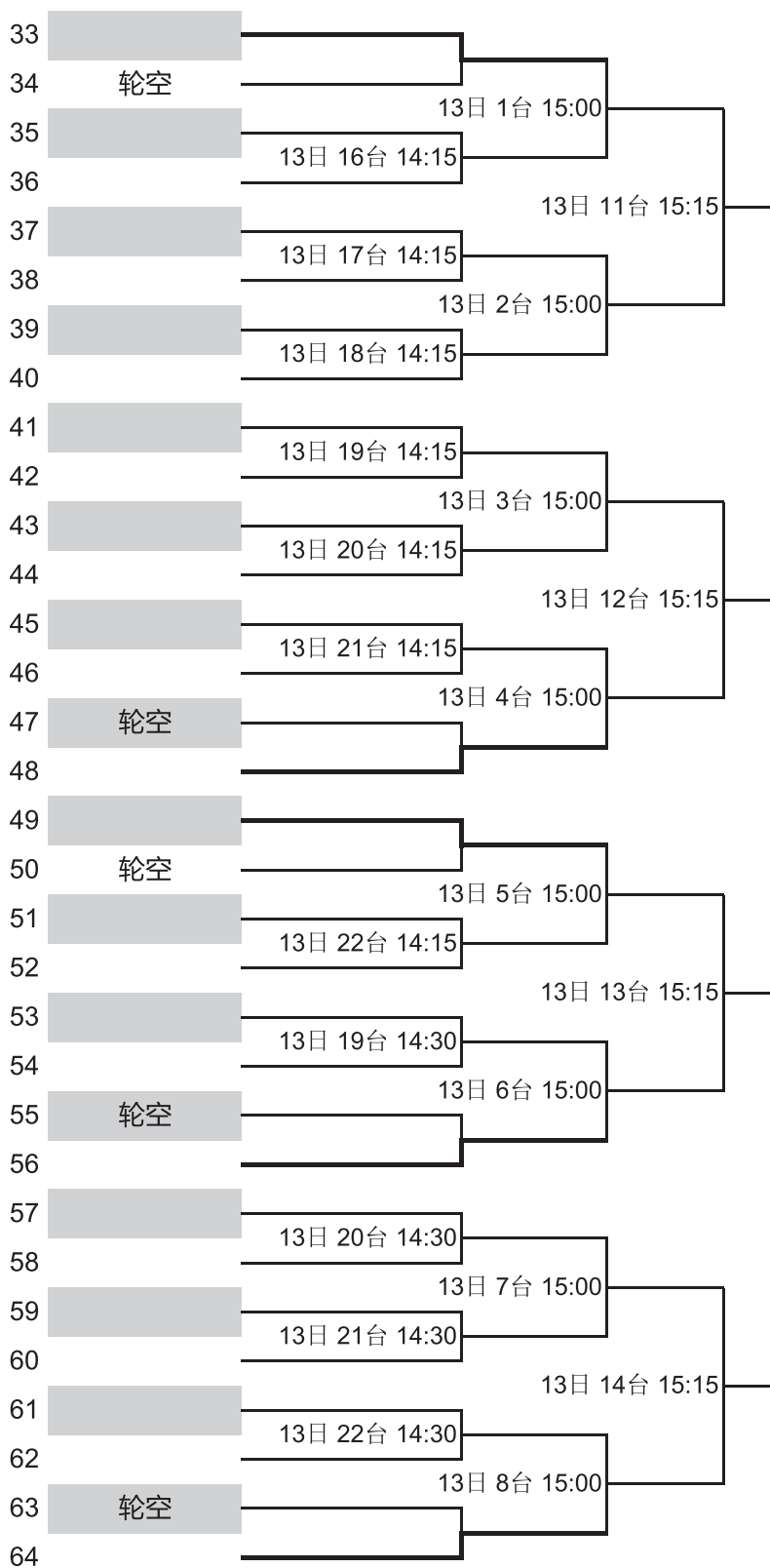



“中国体育彩票杯” 2023年北京市青少年乒乓球锦标赛

男子单打第二阶段（丙组）

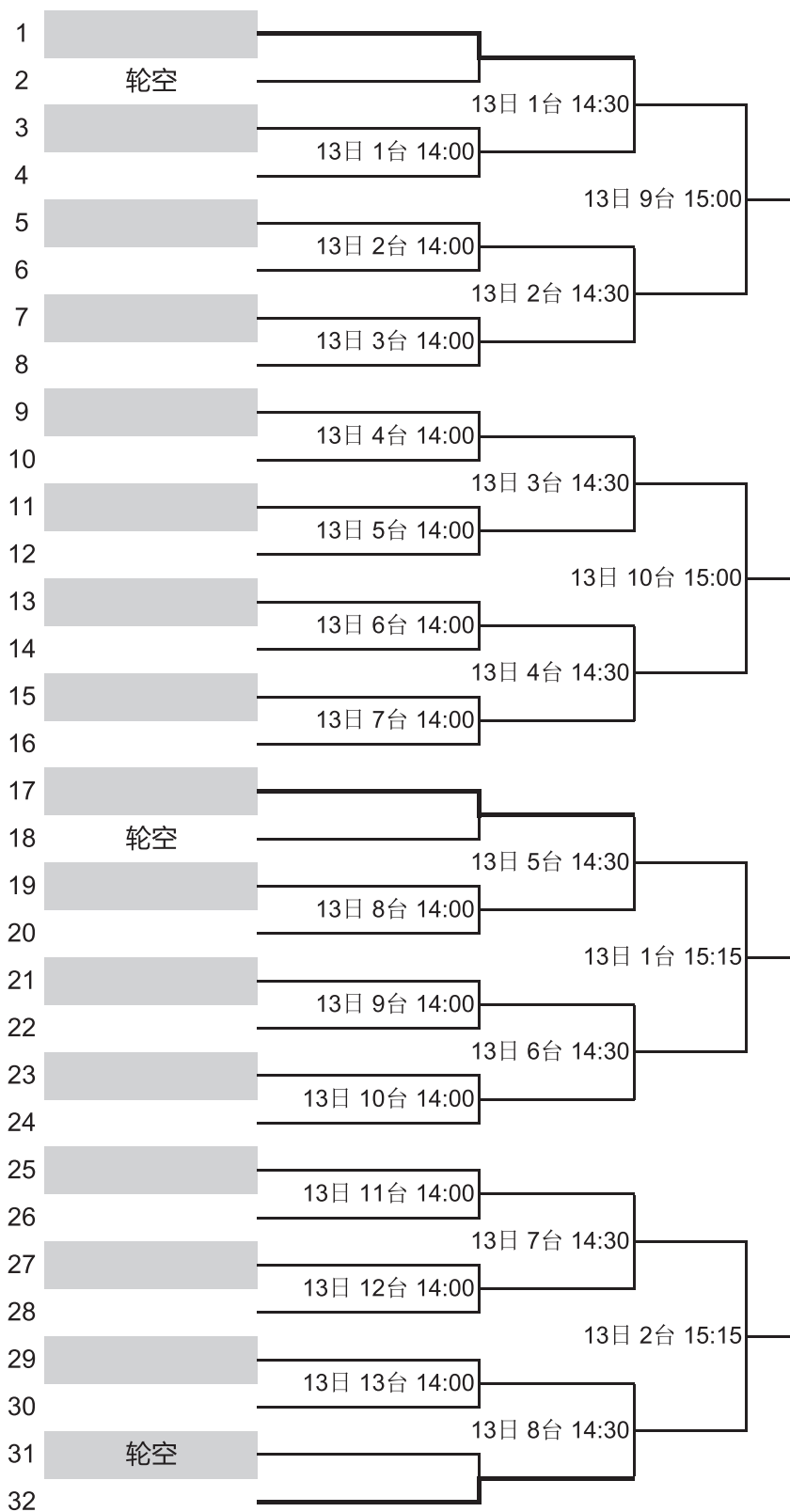



“中国体育彩票杯” 2023年北京市青少年乒乓球锦标赛

男子单打第二阶段（丙组）

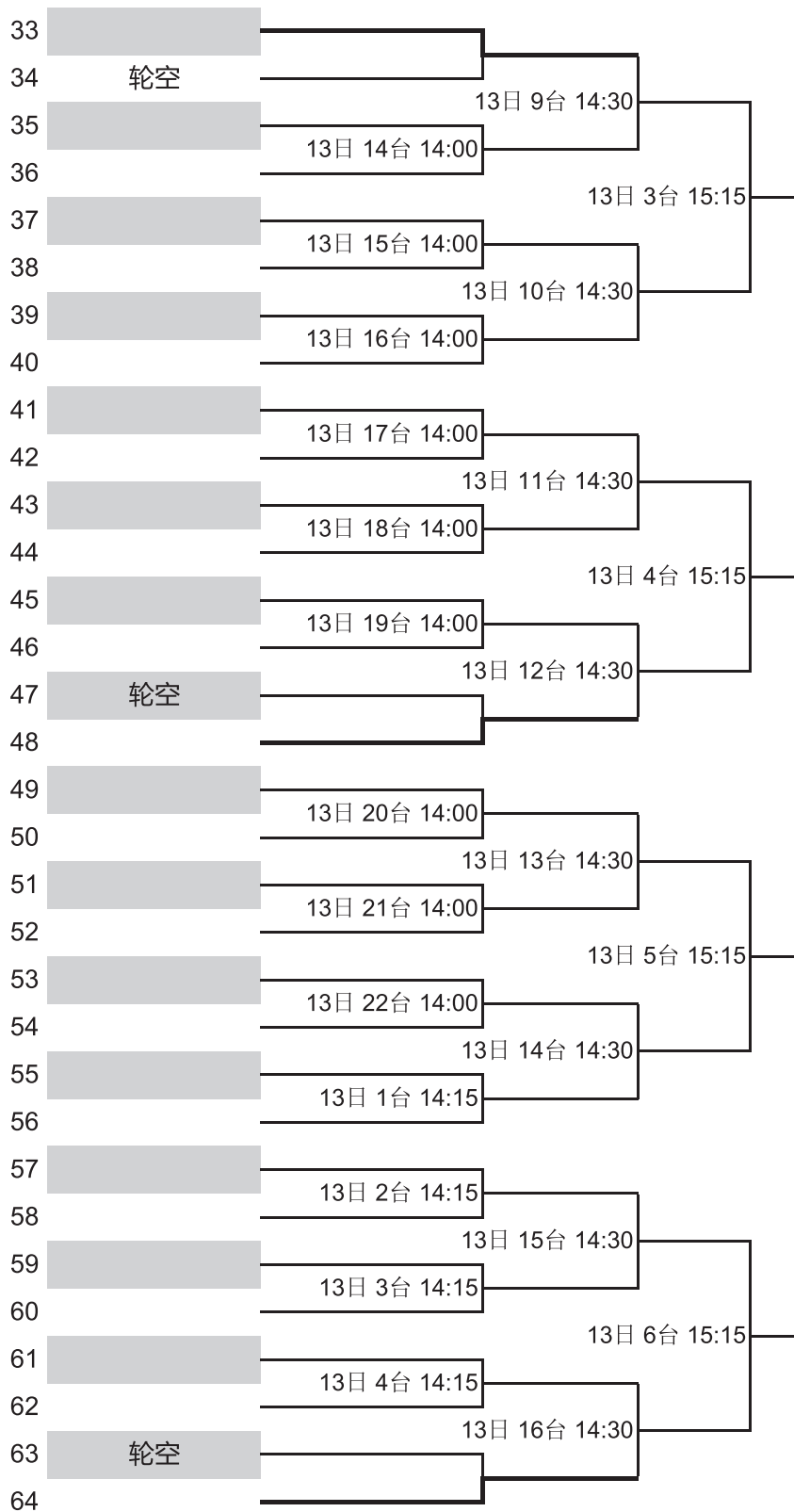



“中国体育彩票杯” 2023年北京市青少年乒乓球锦标赛

男子单打第二阶段（乙组）

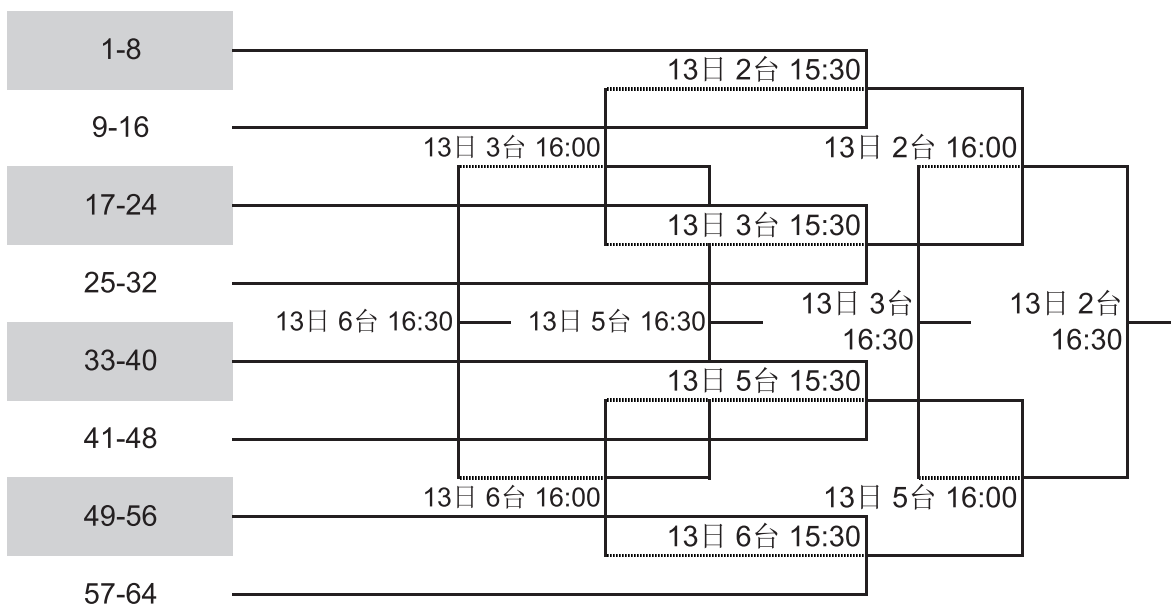

男子单打第二阶段（丙组）

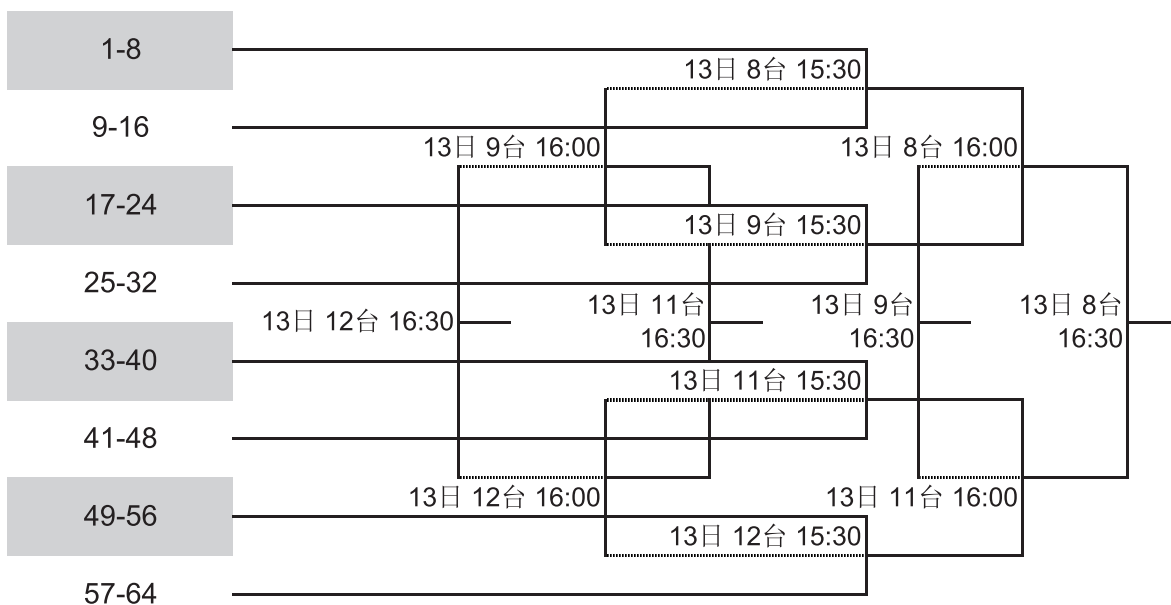



“中国体育彩票杯” 2023年北京市青少年乒乓球锦标赛

男子双打第二阶段（乙组）

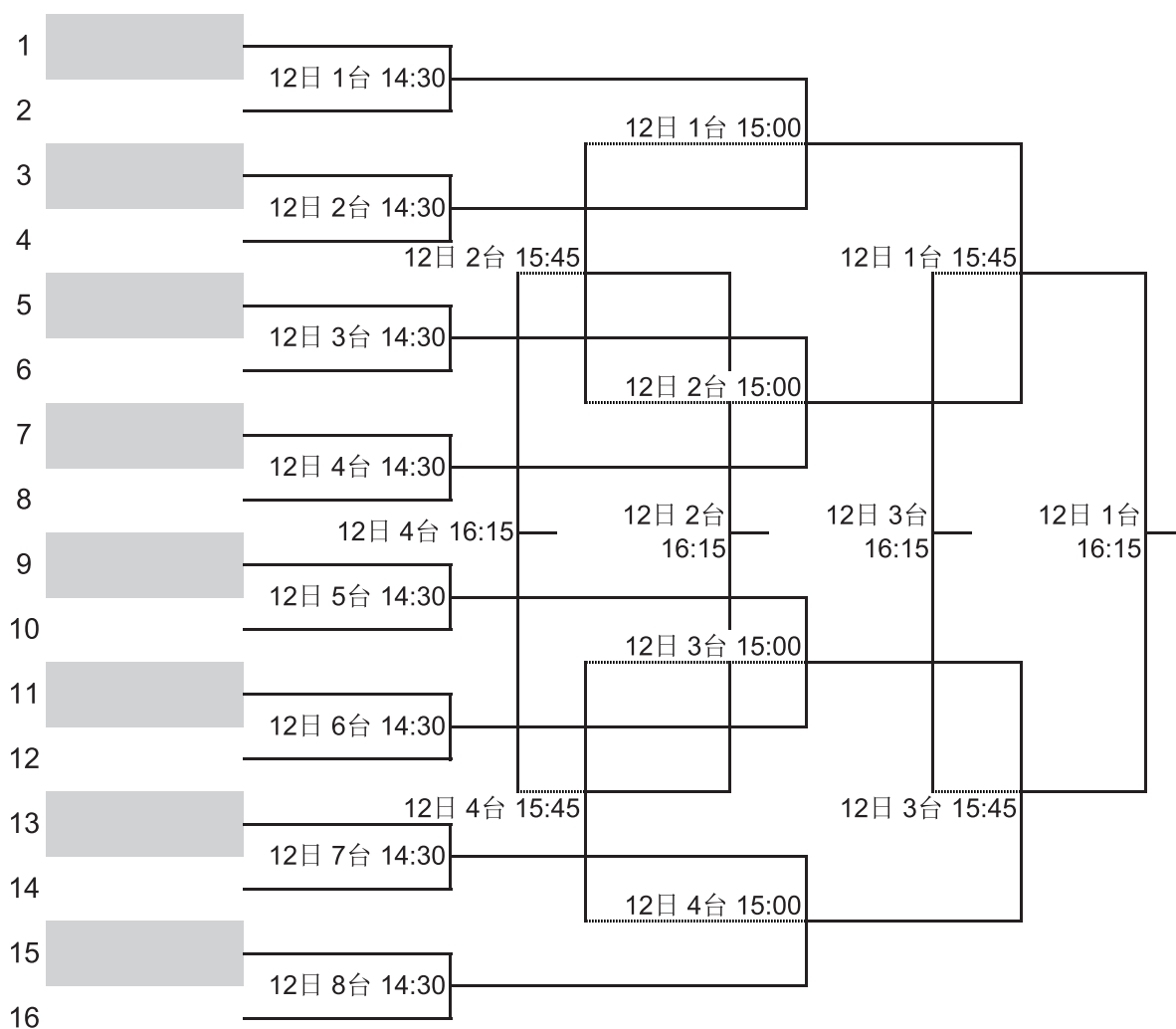



“中国体育彩票杯” 2023年北京市青少年乒乓球锦标赛

女子单打第二阶段（乙组）

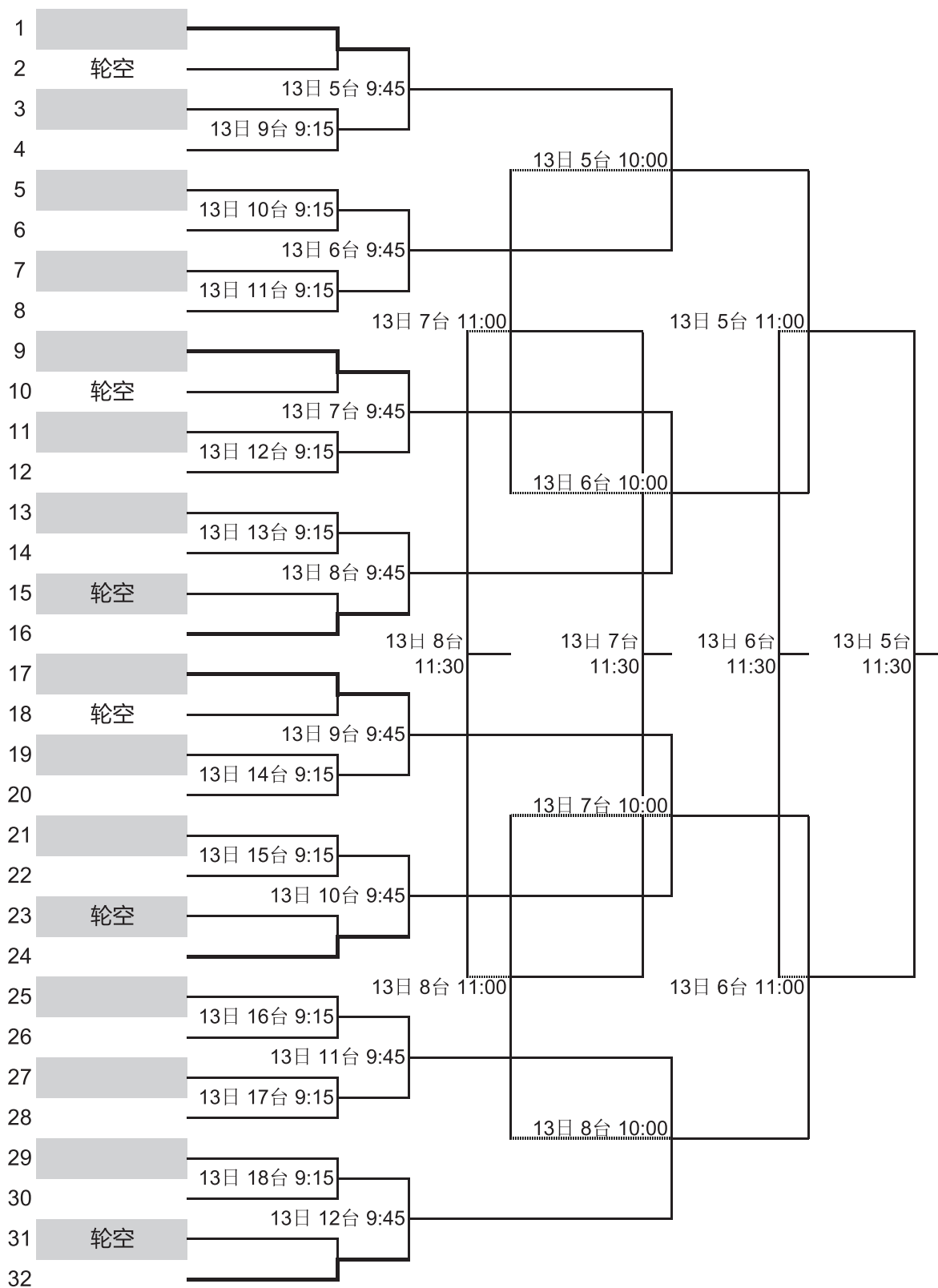



“中国体育彩票杯” 2023年北京市青少年乒乓球锦标赛

混合双打第二阶段（乙组）

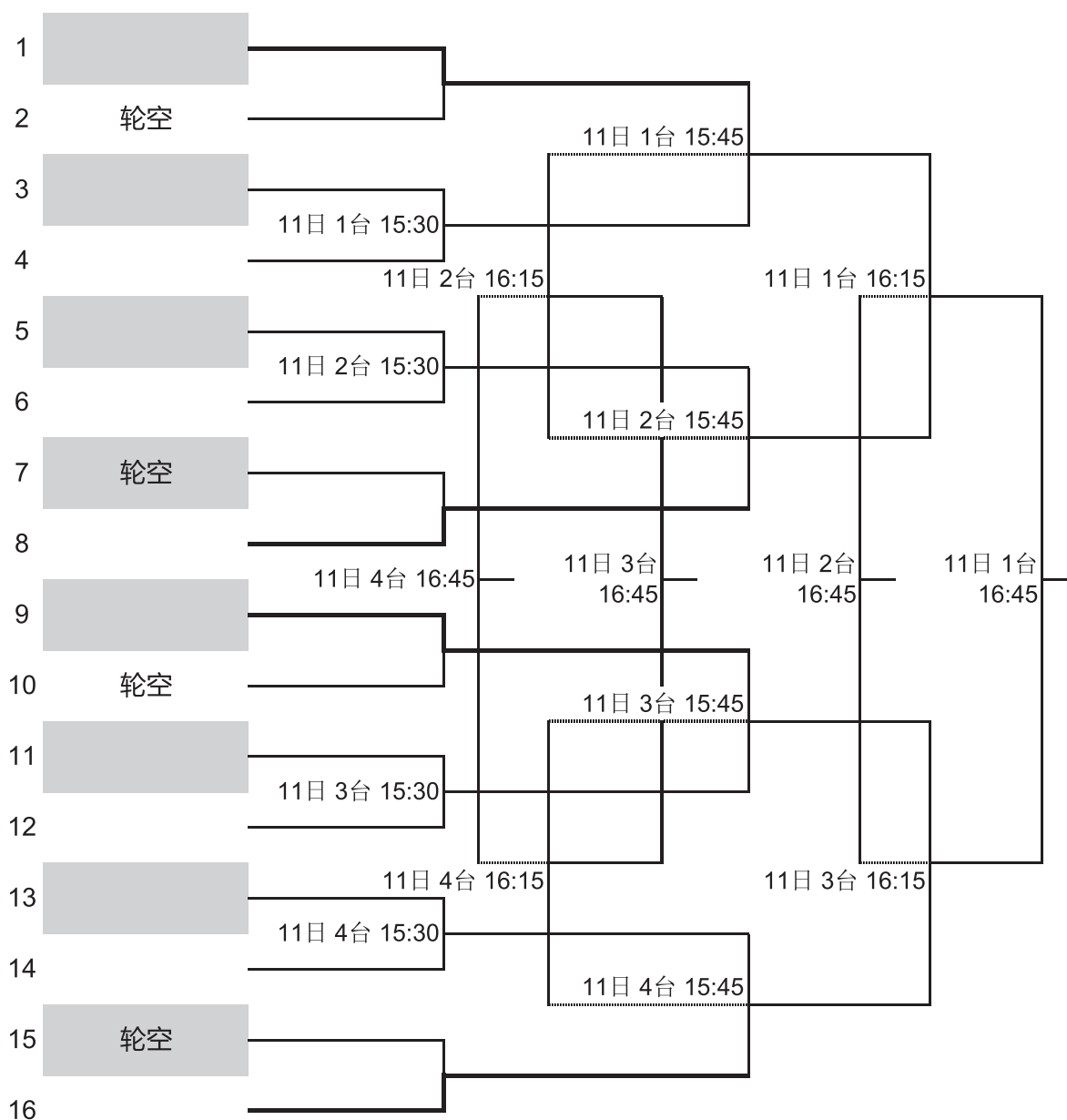



“中国体育彩票杯” 2023年北京市青少年乒乓球锦标赛

男子双打第二阶段（丙组）

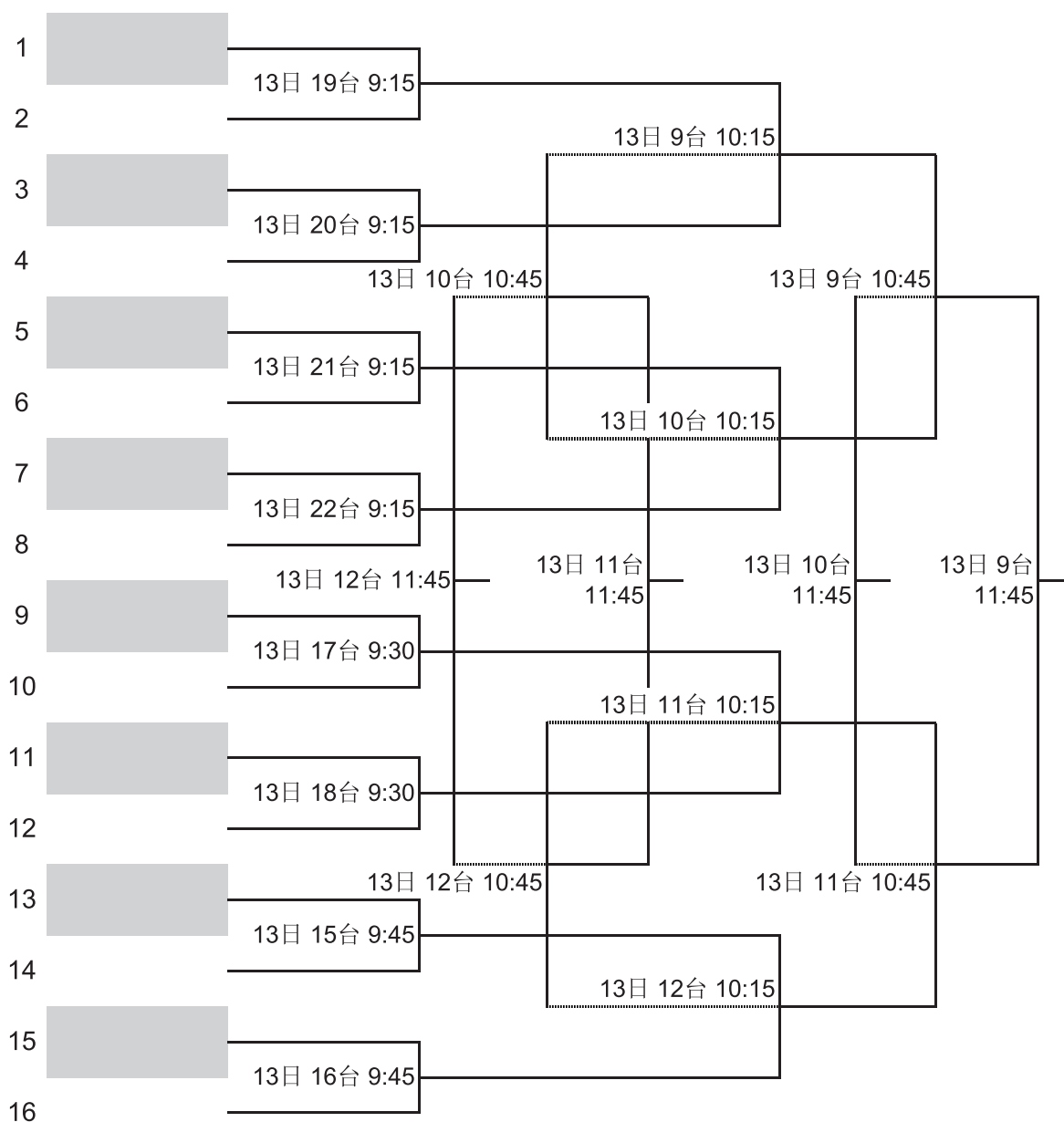



“中国体育彩票杯” 2023年北京市青少年乒乓球锦标赛

女子单打第二阶段（丙组）

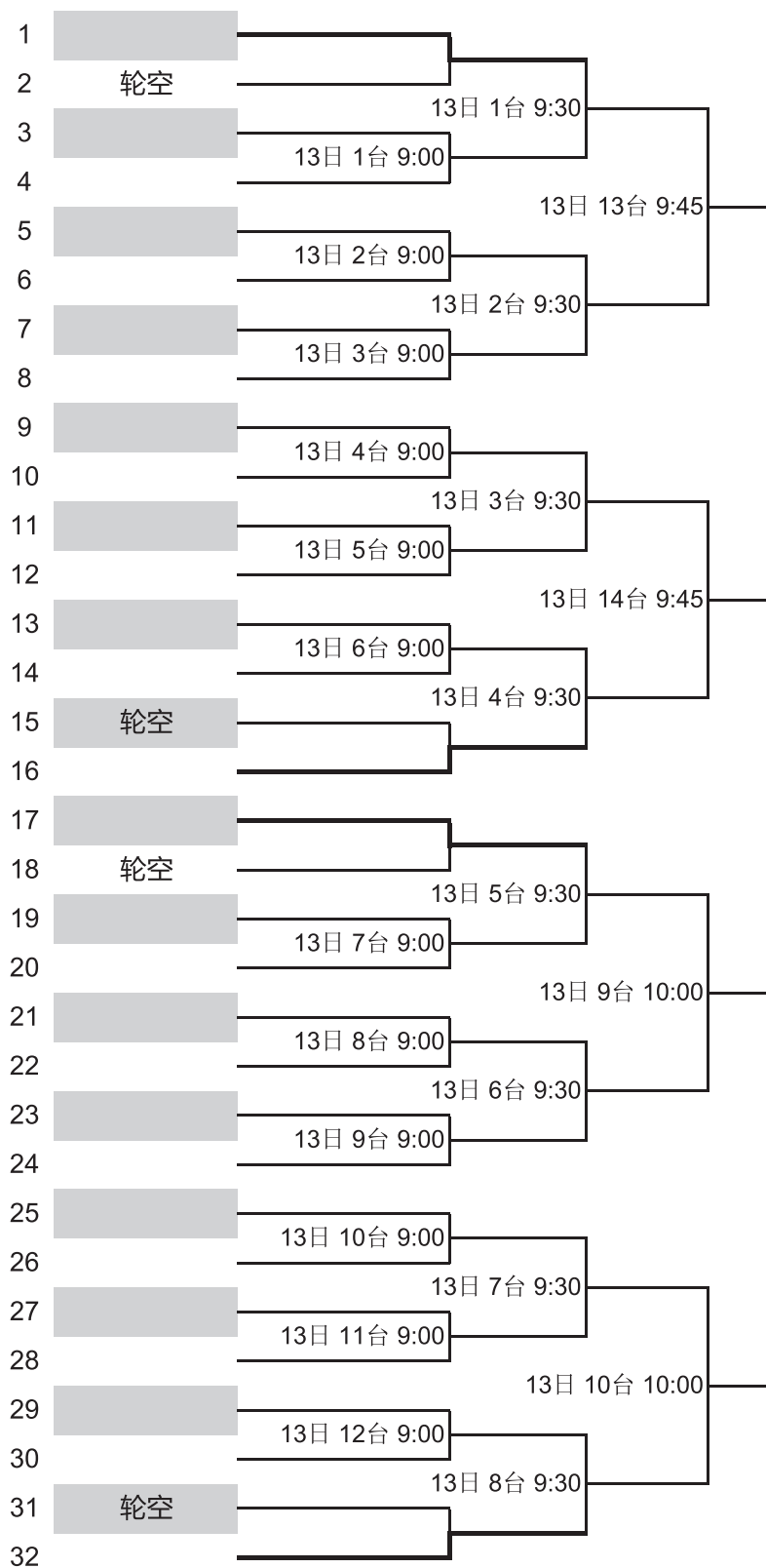



“中国体育彩票杯” 2023年北京市青少年乒乓球锦标赛

女子单打第二阶段（丙组）

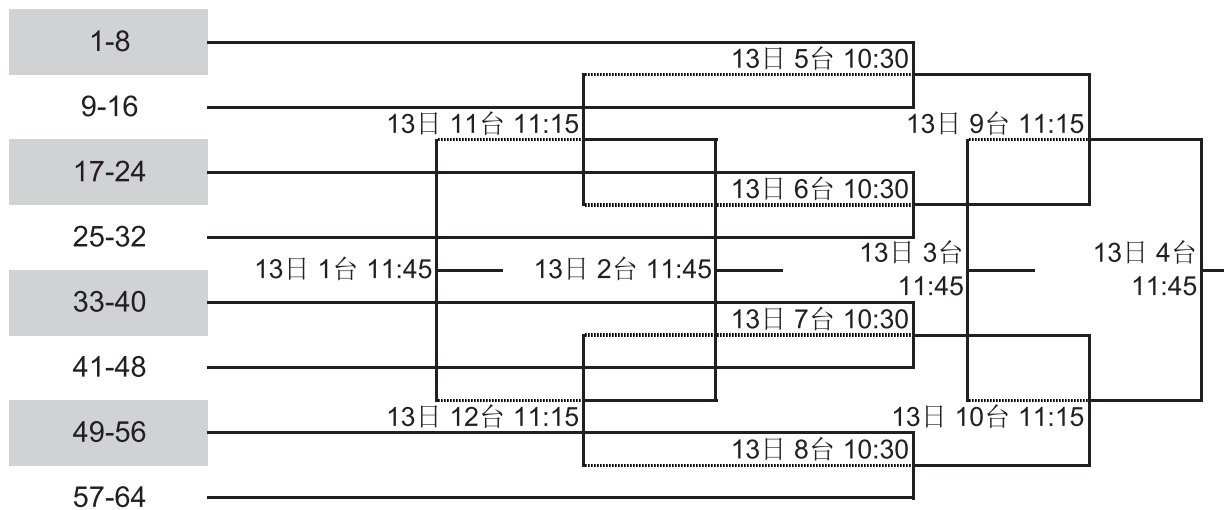



“中国体育彩票杯” 2023年北京市青少年乒乓球锦标赛

女子双打第二阶段（丙组）

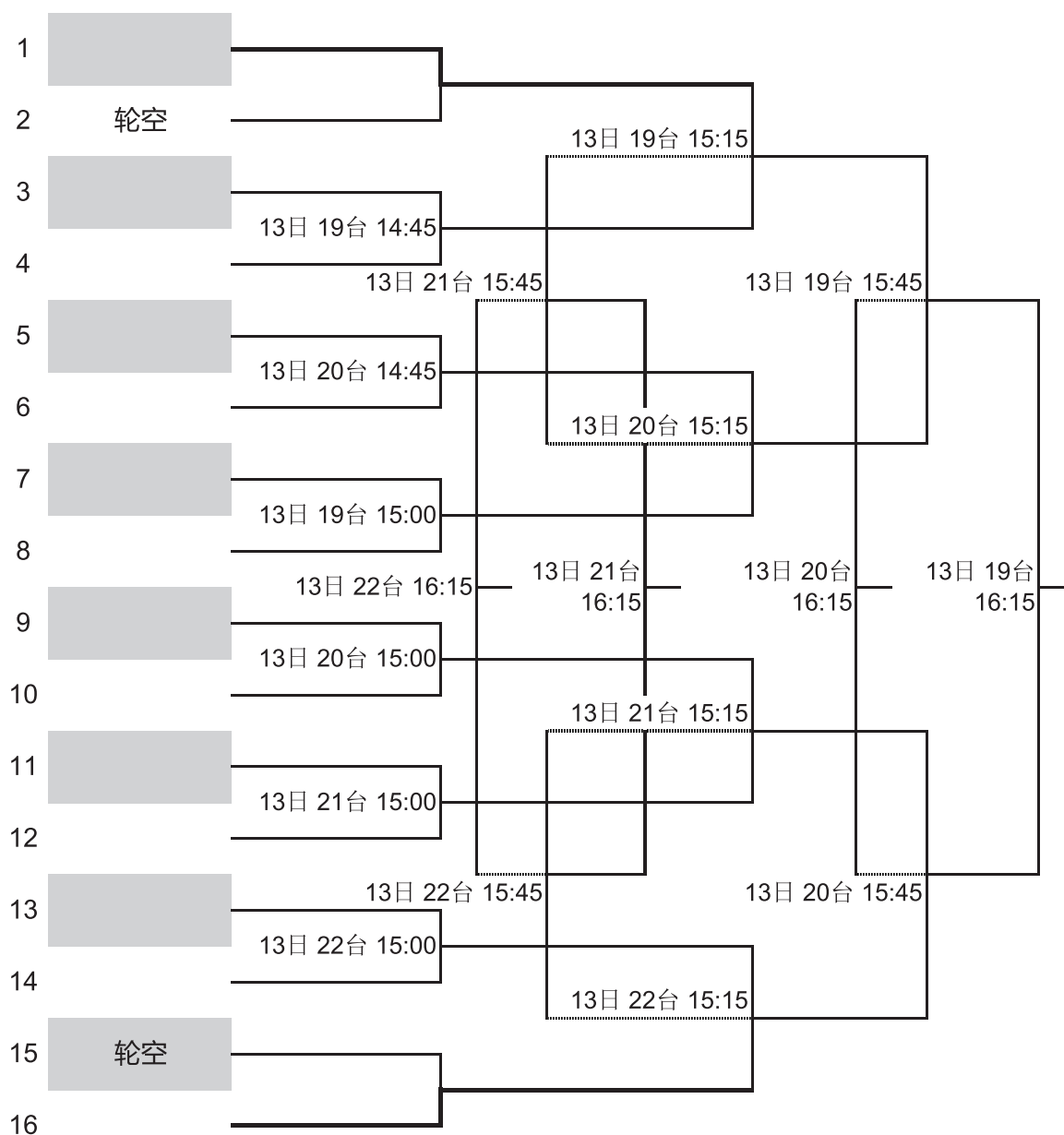



“中国体育彩票杯” 2023年北京市青少年乒乓球锦标赛

混合双打第二阶段（丙组）

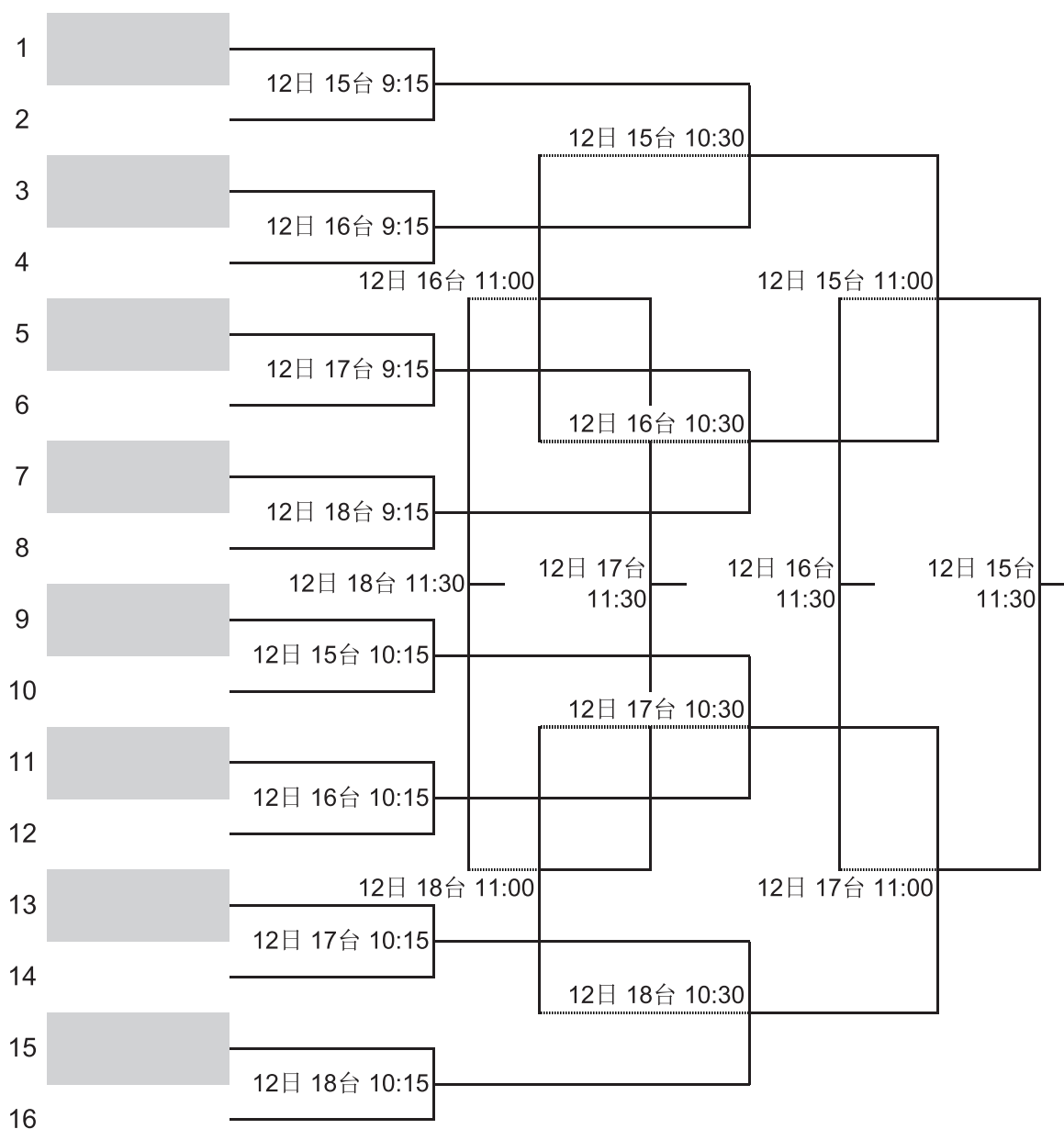



“中国体育彩票杯” 2023年北京市青少年乒乓球锦标赛

男子单打第二阶段（丁组）

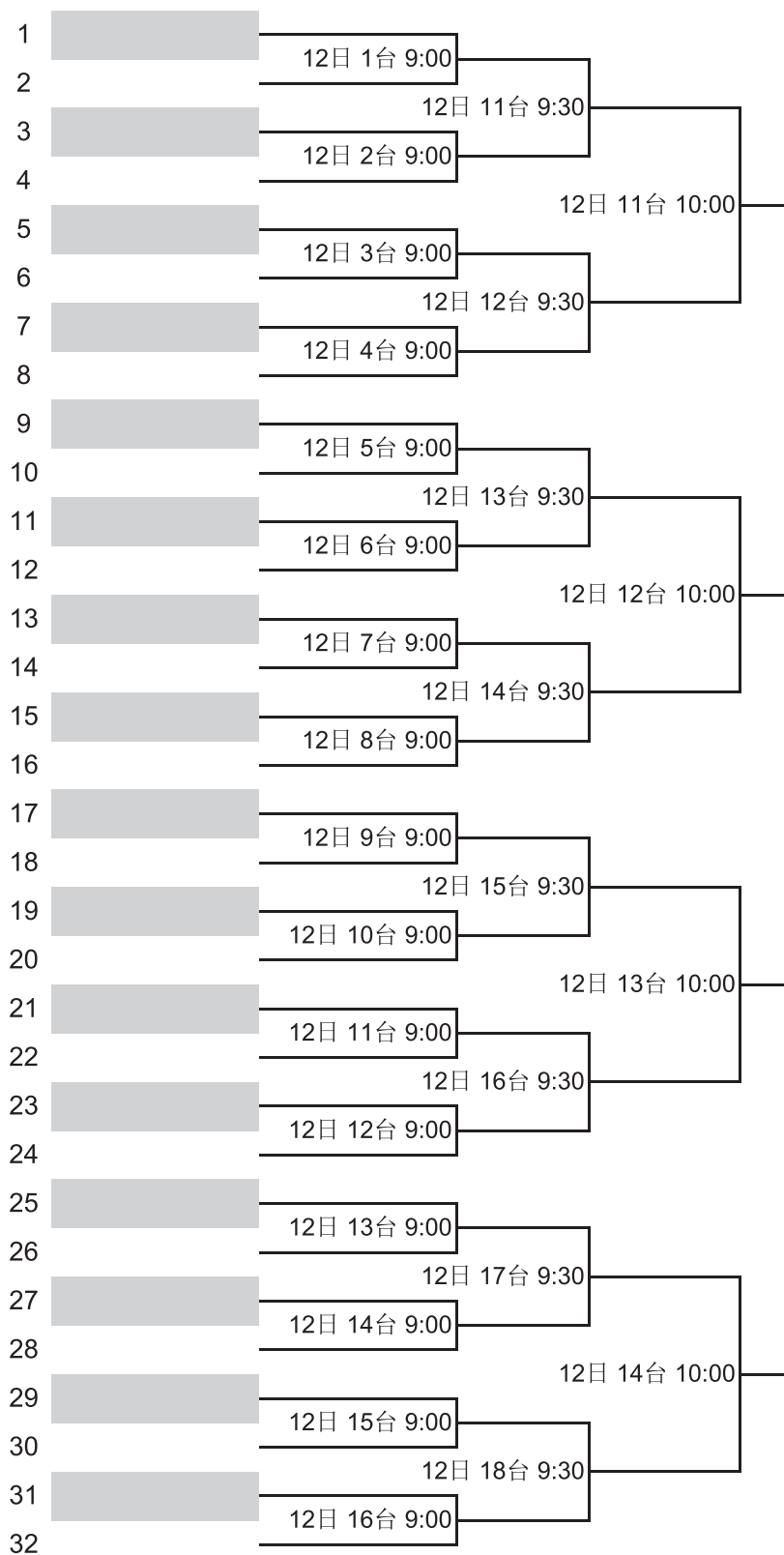



“中国体育彩票杯” 2023年北京市青少年乒乓球锦标赛

男子单打第二阶段（丁组）

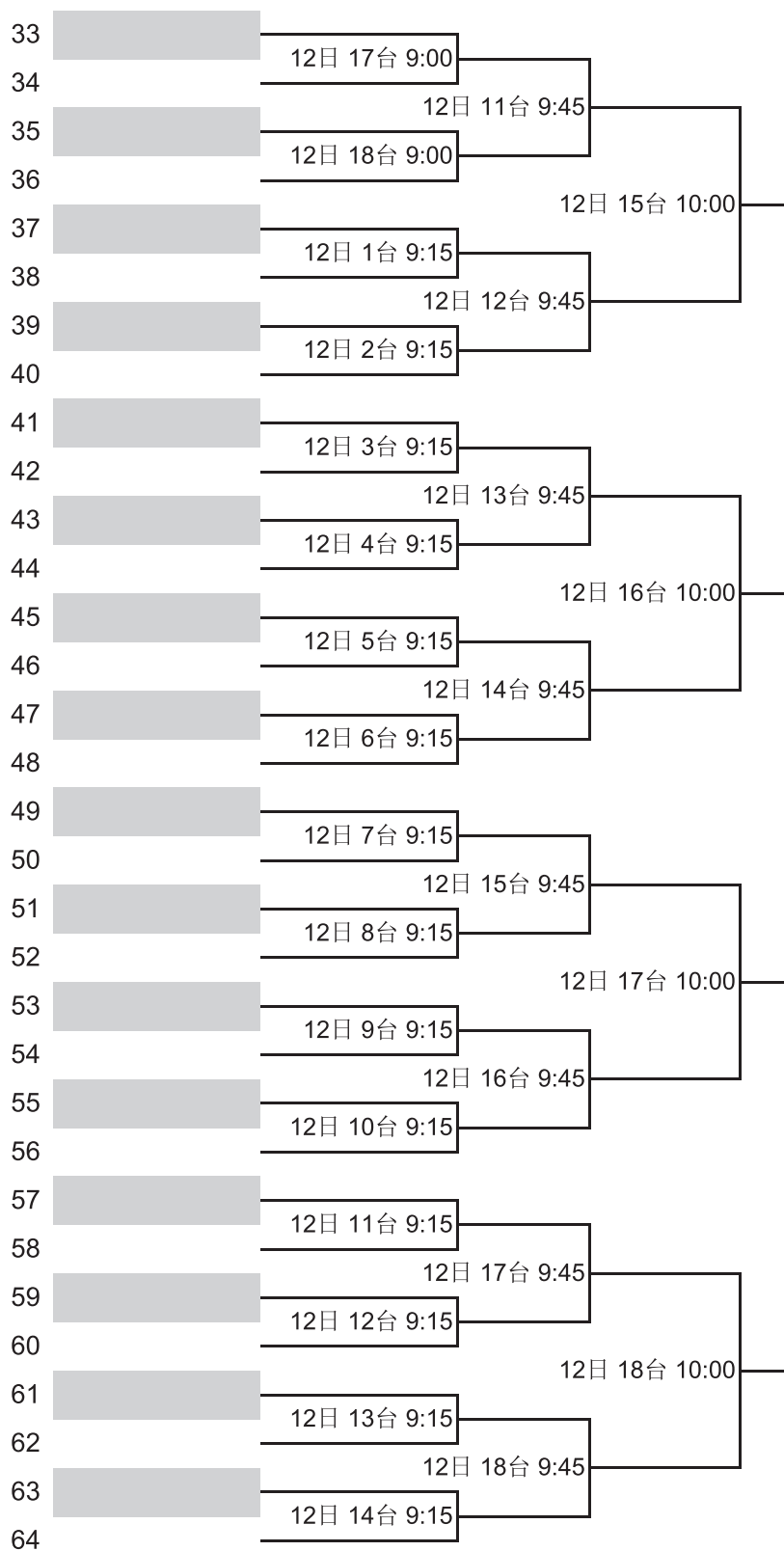



“中国体育彩票杯” 2023年北京市青少年乒乓球锦标赛

女子单打第二阶段（丁组）

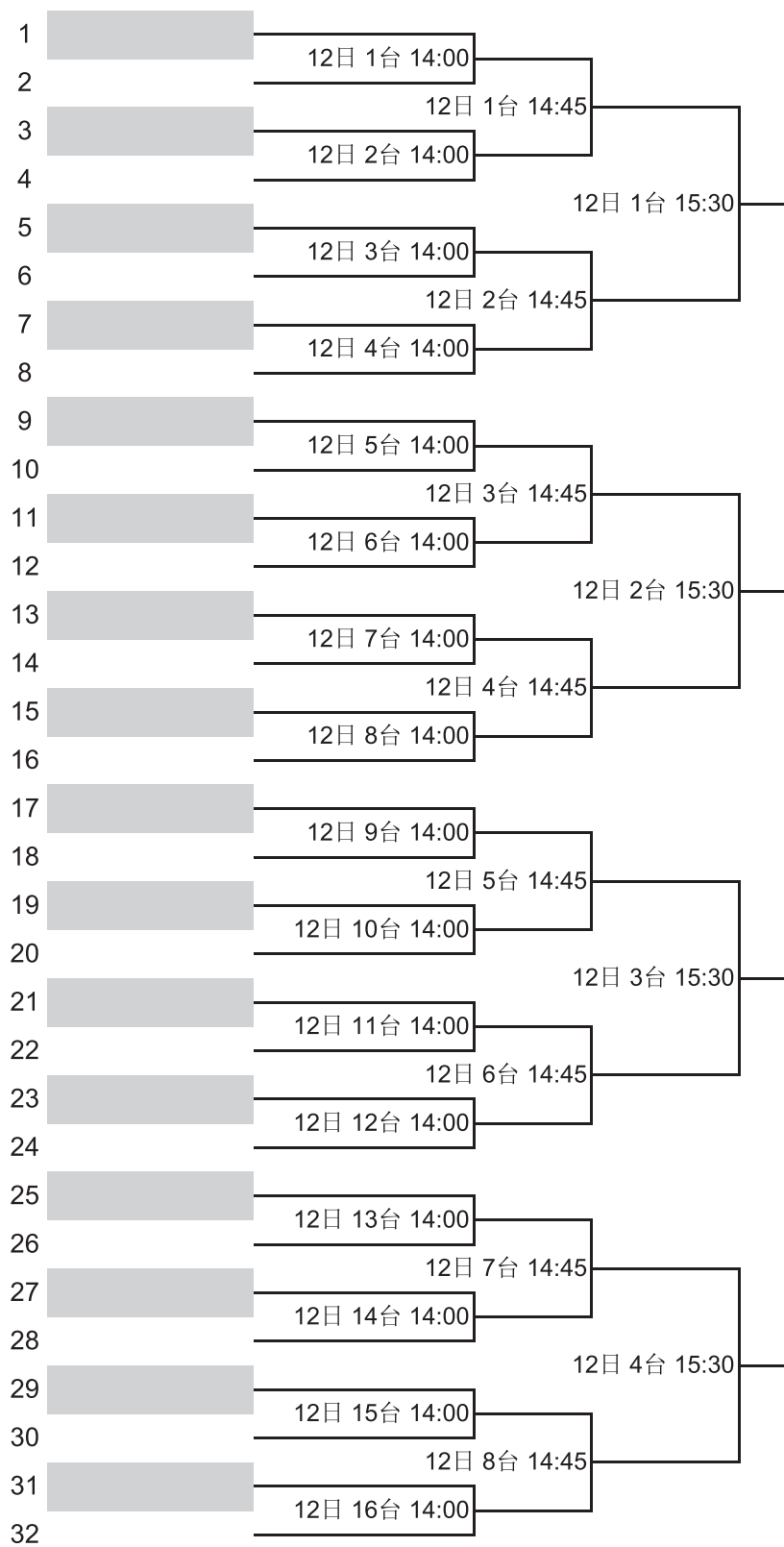



“中国体育彩票杯” 2023年北京市青少年乒乓球锦标赛

女子单打第二阶段（丁组）

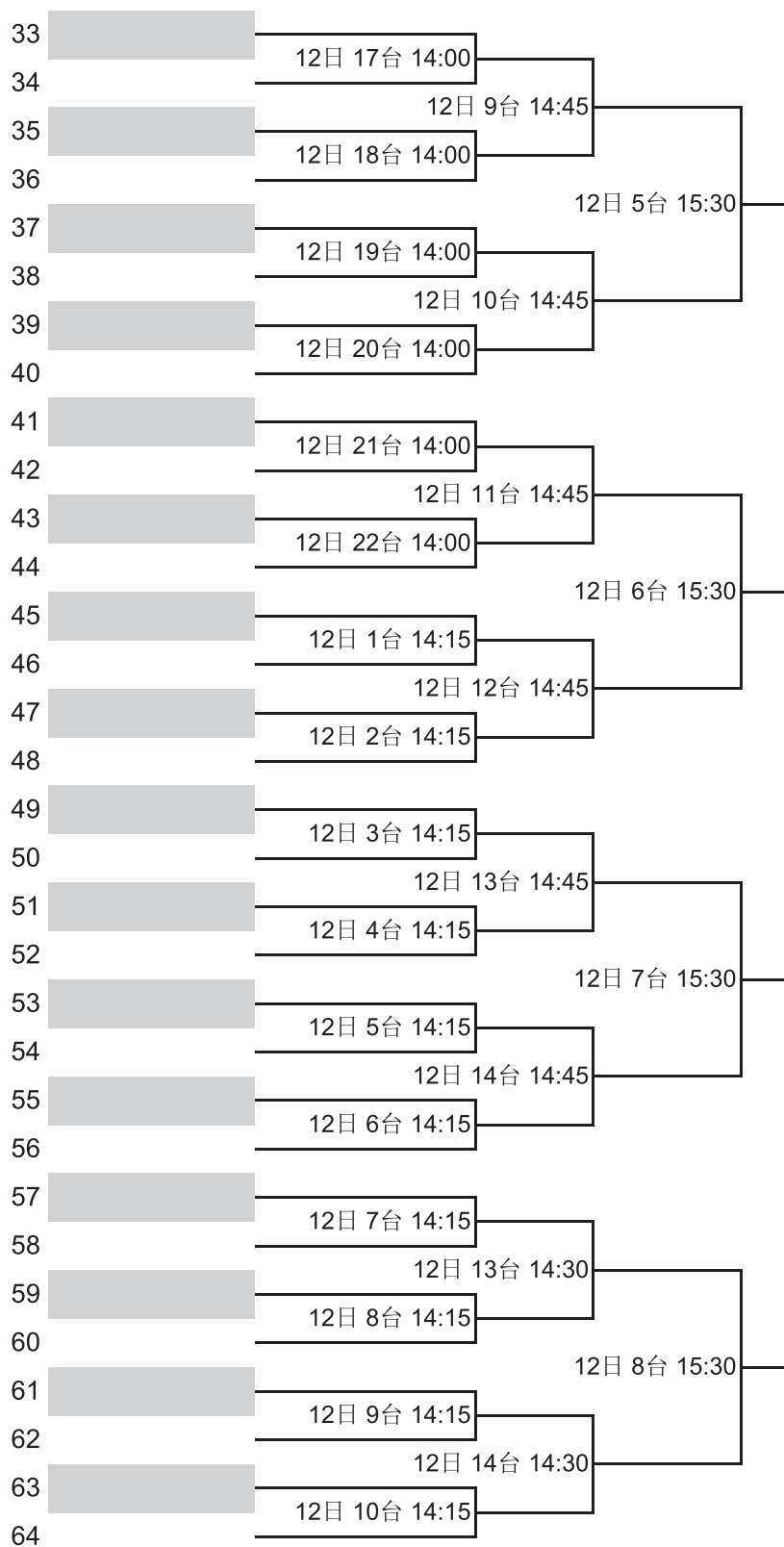



“中国体育彩票杯” 2023年北京市青少年乒乓球锦标赛

男子单打第二阶段（丁组）

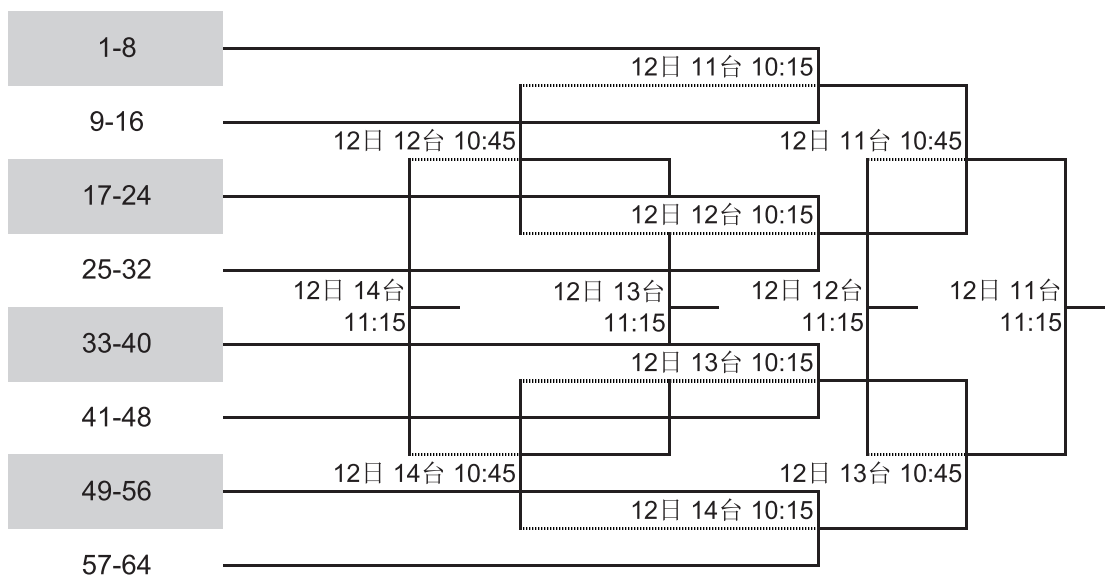

女子单打第二阶段（丁组）

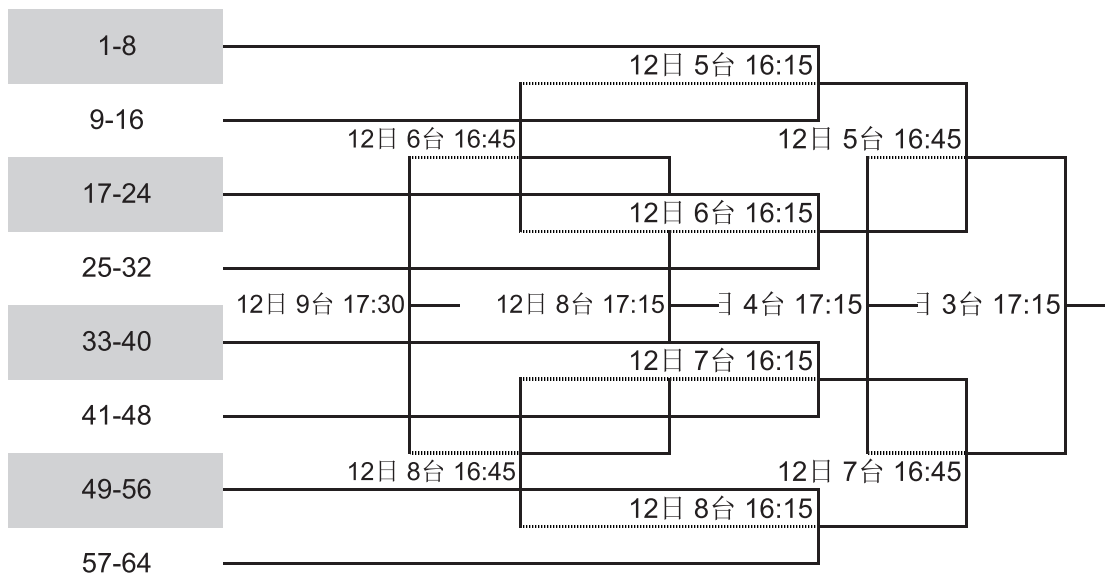



“中国体育彩票杯” 2023年北京市青少年乒乓球锦标赛

男子双打第二阶段（丁组）

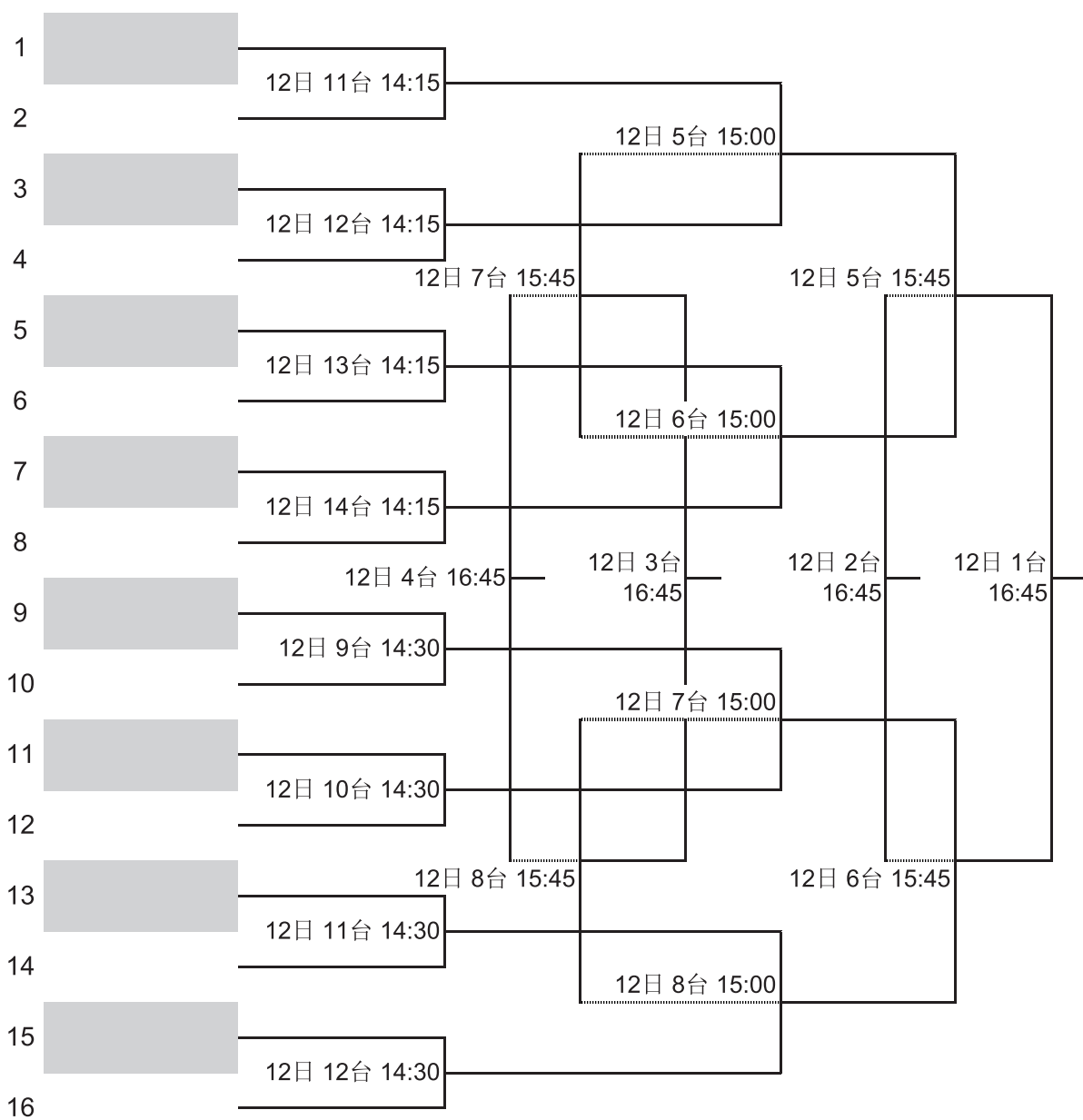



“中国体育彩票杯” 2023年北京市青少年乒乓球锦标赛

女子双打第二阶段（丁组）

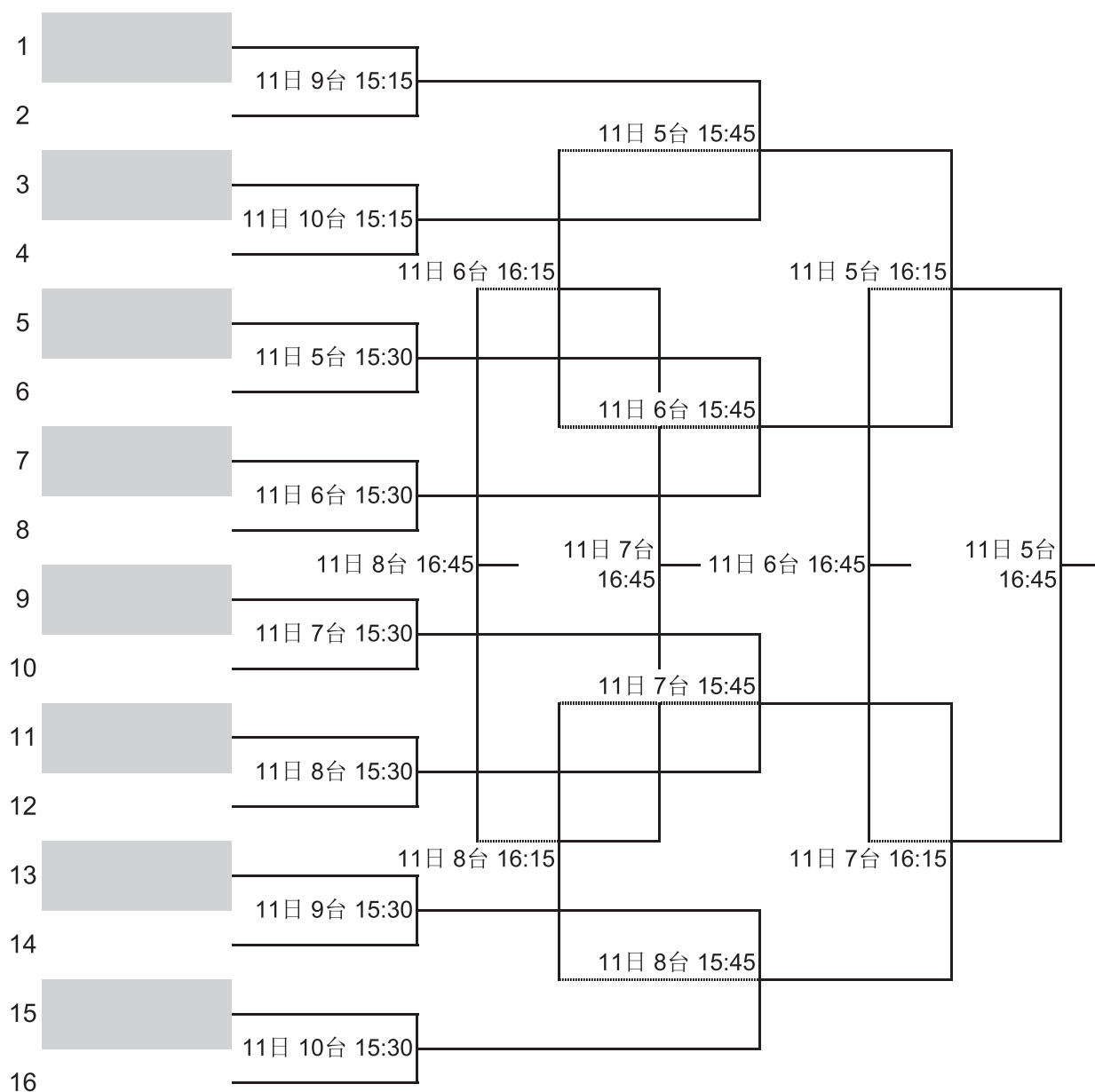



北京竞技场

赛事全方位矩阵



北京竞技场订阅号



北京体育竞赛管理
和国际交流服务号



官方新浪微博

赛事因你而精彩

北京市西城区先农坛体育场2号楼

010-63041036





激昂的青春
奔跑吧·少年
Passionate youth



乒乓球

