



# 2026年北京市体育传统项目学校 乒乓球比赛

# 秩序册

主办单位：北京市体育局、北京市教育委员会

承办单位：北京谦友体育发展有限公司

比赛时间：2026年6月13、14日

# 目 录

一、 竞赛规程.....	1
二、 竞赛委员会.....	7
三、 裁判委员会.....	8
四、 运动员名单.....	9
五、 比赛日程.....	27
六、 统计表.....	100
七、 场地图.....	102

# 2026年北京市体育传统项目学校乒乓球比赛 竞赛规程

一、主办单位：北京市体育局、北京市教育委员会

二、承办单位：北京谦友体育发展有限公司

三、竞赛时间：2026年6月13日-14日

四、比赛地点：昌平体育馆（昌平区南环西路1号）

## 五、参赛资格

（一）各级乒乓球体育传统项目学校，以学校为单位报名参赛，不接受个人报名参赛。

（二）参加比赛的运动员必须为具有北京市正式学籍，身体健康，适合参加本项目比赛的在校学生，参赛单位或家长为运动员投保专门的比赛人身意外伤害事故保险，否则不能参加比赛。参赛单位对报名的运动员进行安全教育并对其健康状况必须严格把关，如发生意外安全事故，由参赛单位负责与保险公司解决。

（三）参赛学校需严格按照要求进行报名，不得临时调校组队，严禁冒名顶替、弄虚作假，未按照参赛资格要求报名的队伍，将取消其比赛成绩。

## 六、竞赛分组

竞赛分组：小学乙组（1-4年级）、小学甲组（5-6年级）、初中组、高中组

比赛项目：男子单打、女子单打、男子双打、女子双打、团体赛和混合双打。

报名人数：

团体比赛：每个学校每个组别限报一个团体，其中领队1人、教练1人、队员5人。

男、女单打比赛：每个学校每个组别限报 5 人。

双打和混双比赛：每个学校每个组别限报 2 对。

各单项（单打、双打、混双）只可以是报名团体者参加，报双打不能兼项混双。

## 七、竞赛办法

（一）比赛采用中国乒乓球协会审定的最新比赛规则。

（二）团体采用分组分阶段进行，第一阶段采用分组循环赛，小组取前两名进入第二阶段；第二阶段采用淘汰附加赛。团体比赛采用新斯韦思林杯赛制，即 5 场单打，由 3 名运动员组成，比赛顺序是：1. A-X、2. B-Y、3. C-Z、4. A-Y、5. B-X。每场团体比赛采用五场三胜，每场三局二胜制，每局 11 分。

（三）男、女单项比赛（单打、双打、混双）采用分组分阶段进行，第一阶段采用循环赛，第二阶段采用淘汰附加赛。单项比赛采用三局二胜制，每局 11 分。

（四）比赛时参赛运动员应持二代身份证原件、学籍卡原件检录，无证视为弃权。

（五）比赛过程中如发现冒名顶替、弄虚作假等资格问题，一经查实，取消学校全部比赛资格和成绩。

（六）比赛迟到 10 分钟判弃权。

（七）比赛中，如向仲裁委员会提出申诉，申诉单位必须交出书面报告。

## 八、奖励办法

各组别单项前 3 名颁发奖牌、前 8 名颁发证书。

## 九、报名办法

（一）报名截止时间：2026 年 6 月 4 日（周四）12:00。

（二）各单位填写比赛报名表时须电脑打印，手写无效。由学校法人校长审核资格后签字并加盖学校公章及医务章。

(三) 报名时请同步上传下述资料:

请各校将报名表(电子版)、经校长签字后并加盖学校公章及医务章的报名表扫描件或照片、参赛学生本人身份证、学生卡(带照片)及人身意外伤害事故保险单或学生保单证明凭证、打印并签字的参赛承诺书及自愿参赛声明的扫描件或照片,打包备注单位名称一起发送到指定邮箱:[598848966@qq.com](mailto:598848966@qq.com),报名以纸质盖公章报名表为准。没有有效保单不可以报名。

上传的所有文件的纸质版材料,务必于比赛当天上交,以备查验。

(四) 报名信息核对时间:2026年6月5日-6日17:00,之后不再接受补报和项目更改。

(五) 报名要求

各学校可报领队1人,各参赛队可报教练员1-2人。教练员对本单位报名的运动员资格负责,违纪现象一经查处,将取消该校所有比赛成绩。

(六) 联系人

报名系统咨询:张老师 15910473350 (同步微信)

**十、领队会:**2026年6月11日(周四)14:30,在腾讯会议线上举行。

**十一、仲裁和裁判员**由北京市体育竞赛管理中心统一选派。

**十二、免责声明**

比赛期间,出现任何人身意外受伤和其他安全问题及参加此活动而引发的一切包括财产损失、遗失等带来的后果及责任由参赛队自行负责,主办及承办单位不承担连带的法律责任。四、六、八年级参赛运动员应避免受伤,若因此影响中考体育考试,主办及承办单位不承担法律责任。

**十三、本规程解释权归赛事组委会。未尽事宜,另行通知。**

附件1

## 2026年北京市体育传统项目学校乒乓球比赛 报名表

报名单位  
(公章):

组别:

领队:

教练:

手机:

	序号	运动员姓名	报名项目				备注
			男团	男单	男双 配对 队员	混双配 对队员	
男 队 报 名	1		√	√	/	/	
	2						
	3						
	4						
	5						
	序号	运动员姓名	报名项目				备注
			女团	女单	女双 配对 队员	混双配 对队员	
女 队 报 名	1		√	√	/	/	
	2						
	3						
	4						
	5						
备 注							

医务章:

## 附件 2

# 2026 年北京市体育传统项目学校乒乓球比赛 参赛承诺书

\_\_\_\_\_（以下简称“本单位”）自愿组队参加 2026 年北京市体育传统项目学校乒乓球比赛（以下简称“赛事”或“比赛”）。

为严肃赛风赛纪，维护正常、有序的赛场秩序，保障比赛期间本单位参赛运动员的人身安全，营造良好、和谐的比赛环境，保证比赛圆满成功，特签订本参赛承诺书。

一、本单位服从赛事工作安排，全面理解并同意遵守赛事组委会、主办单位及承办单位等所制定的各项规程、规则、规定、要求及采取的各项措施。

二、本单位明确了解参加赛事可能发生的一切风险，并承担本单位运动员参加赛事可能存在的风险和 responsibility。保证本单位运动员均已通过正规医疗机构进行身体检查，脑电图、心电图、血压、脉搏指标正常，确保本单位运动员的身体和精神状况均符合参加赛事的条件，无不适宜参赛的身体疾病。如因本单位或本单位运动员存在隐瞒不报等相关问题，本单位运动员若在赛事中出现任何伤害事故，由本单位及运动员本人负责，赛事组委会无需承担任何形式的责任。且本单位承诺已为本单位运动员、教练员、领队或派出参加赛事的工作人员购置足额保险，前述相关人员的安全、意外伤害事故、财产损失等由本单位及其本人自行负责。

三、本单位将向赛事组委会、主办单位及承办单位等提供本单位运动员的身份证件，用于核实运动员本人身份及参赛资格，本单位保证提交的运动员身份证件和文件资料真实有效，不存在弄虚作假、冒名顶替等现象。

四、保证本单位运动员在比赛过程中遵守赛风赛纪等规定，遵守裁判、医疗人员和安保人员的要求，不辱骂裁判、对手及工作人员，不打架斗殴，如有违反，将接受赛事组委会处罚及承担因此产生的所有法律责任和后果，若赛事组委会、主办单位及承办单位等因此遭受任何损失，本单位将承担赔偿责任。

五、保证本单位运动员在比赛过程中，如因身体不适或发生突发状况，主动退出比赛。因本单位运动员本人坚持比赛所产生的全部责任及后果均由本单位及运动员本人承担。

六、保证本单位运动员在比赛期间发生受伤或突发疾病等情况时接受赛事主、承办单位在赛事期间提供的现场急救性质的医务治疗，但在医院救治期间发生的相关费用均由本单位及运动员本人自行承担。

七、保证本单位运动员在比赛期间注意食品安全问题，尽量减少在外用餐，如因在外用餐引起安全问题，由本单位或运动员承担责任，赛事组委会及其关联方不承担任何责任；本单位保证运动员在使用比赛期间的宾馆设施、设备时应当尽到必要的注意义务，且本单位同意，对于因入住宾馆等第三方的设施、设备的原因给本单位或运动员造成的损失，赛事组委会及组委会关联方不承担任何责任。

八、本单位保证未成年运动员的监护人知晓并同意该运动员参加本赛事。本单位保证运动员（如未满 18 周岁，包括其监护人）授权赛事组委会及其指定媒体无偿使用运动员的集体肖像（三人或三人以上）、姓名、声音和其他个人资料用于比赛的组织、宣传和推广。

九、本单位确认并同意，如本单位或本单位运动员违反上述任何一项承诺，本单位及本单位运动员将承担因此产生的所有法律责任和后果，如因此导致赛事组委会及其关联方、赛事主办单位、承办单位等遭受任何损失，本单位将承担全额赔偿责任。

领队签字：

学校（盖章）

年 月 日



# 2026 年北京市体育传统项目学校乒乓球比赛 竞赛委员会名单

主 任：张朝晖 北京市体育局二级巡视员  
周 凯 北京市教育委员会体卫艺处处长

副 主 任：于海艳 北京市体育局青少处副处长  
张志华 北京市教育委员会体卫艺处副处长

委 员：贾有雄 北京市体育局青少处四级调研员  
王昊天 北京市教育委员会体卫艺处专干

# 2026 年北京市体育传统项目学校乒乓球比赛

## 裁判委员会名单

仲 裁： 金 鑫 聂 磊 邱素轩

裁 判 长： 邱素轩

副裁判长： 董英姿 金 颖 吴 思 张 杰

编 排 组： 李纪坤 高 峰 刘玉娇 唐 令 栾盛斌 陈安雅

裁 判 员： 朱 琳 杨春雷 冯广龙 王 锋 蒋子昂 马莉莉

崔国清 姜作霞 谢 静 张建奎 吴桂敏 刘若兰

王 月 李 斌 李 军 刘彦君 赵 捷 程 成

王广和 王立德 李彩容 马子俊 孙艳萍 余长春

王建强 朱 林 张 启 高培源 朱昕民 秦玉荣

高 旭 王冠利 刘 乐 薛 莉 马嘉女 吴寿钢

金 磊 陈 芳 刘振起 张建新 李秀荣 孟庆荣

袁利民 崔亚珍 李增良 李小乐 闫海山 赵 勇

金旭泉 陈 新 徐军伟 冯 博 郑笑明 杨 艺

张立柱 徐长城 徐广发 杨万宝 赵晶晶 吴小川

孙玉亭 马有龙 赵雪松 冯金楠 高建龙 孟宪勇

朴艳霞 赵 霞 漆玉蓉 薛海鹏

## 运动队名单

### 1. 北京市第二十二中学

领队:	刘博	邵彦锟	联系方式:	17778085957		
教练:	杨彦		联系方式:	13701099537		
教练:	刘佳		联系方式:	13911332836		
高中组	男子团体	赵珏堃	王宗一	王泽乾	潘信信	贾梓洋
高中组	女子团体	王思棋	韩宁彧	卜诗宣	安晗瑞	郭禹萌
高中组	男子单打	赵珏堃	王宗一	王泽乾	潘信信	贾梓洋
高中组	女子单打	王思棋	韩宁彧	卜诗宣	安晗瑞	郭禹萌
高中组	男子双打	赵珏堃/潘信信		王泽乾/贾梓洋		
高中组	女子双打	韩宁彧/安晗瑞		卜诗宣/郭禹萌		
高中组	混合双打	王宗一/王思棋				
初中组	男子团体	马一茗	李正好	姚淳羽	刘奕尧	吴思衡
初中组	女子团体	丁沫含	陶可逸	孟祥缘	刘奕萱	彭浩岚
初中组	男子单打	马一茗	李正好	姚淳羽	刘奕尧	吴思衡
初中组	女子单打	丁沫含	陶可逸	孟祥缘	刘奕萱	彭浩岚
初中组	男子双打	李正好/刘奕尧		姚淳羽/吴思衡		
初中组	女子双打	丁沫含/刘奕萱		孟祥缘/彭浩岚		
初中组	混合双打	马一茗/陶可逸				

### 2. 北京市第五中学

领队:	王蕾		联系方式:			
教练:	李颖		联系方式:	13691099661		
教练:	王子晴		联系方式:			
高中组	男子团体	郝世诚	张启超	刁梓潼		
高中组	女子团体	刘艾依	谢炎君	王思琪		
高中组	男子单打	郝世诚	张启超	刁梓潼		
高中组	女子单打	刘艾依	谢炎君	王思琪		
高中组	男子双打	张启超/刁梓潼				
高中组	女子双打	谢炎君/王思琪				
高中组	混合双打	郝世诚/刘艾依				
初中组	男子团体	常裕昕	王金源	贾浩宇		
初中组	女子团体	王子恬	吴紫曦	李佳瞳		
初中组	男子单打	常裕昕	王金源	贾浩宇		
初中组	女子单打	王子恬	吴紫曦	李佳瞳		
初中组	男子双打	王金源/贾浩宇				

初中组 混合双打 常裕昕/王子恬

### 3、北京市广渠门中学

领队: 马 珞 联系方式:  
教练: 魏发团 联系方式: 18811673987  
教练: 刘睿思 联系方式:  
教练: 刘海滨 联系方式:  
高中组 女子团体 史蓉涵 张舒涵 徐霖妍  
高中组 女子单打 史蓉涵 张舒涵 徐霖妍  
高中组 女子双打 史蓉涵/张舒涵

初中组 男子团体 杨浩轩 贾皓迪 肖 然 郑子宸  
初中组 女子团体 黑子濡 高亦佳 魏熙茜 李子琪 阎奕然  
初中组 男子单打 杨浩轩 贾皓迪 肖 然 郑子宸  
初中组 女子单打 黑子濡 高亦佳 魏熙茜 李子琪 阎奕然  
初中组 男子双打 贾皓迪/肖 然 杨浩轩/郑子宸  
初中组 女子双打 高亦佳/魏熙茜 李子琪/阎奕然

### 4、北京市中关村中学

领队: 魏 全 联系方式: 18514400378  
教练: 徐龙月 联系方式: 13521372878  
高中组 男子团体 赵明远 李泰祺 程傲然 彭瑜达 安祉睿  
高中组 男子单打 赵明远 李泰祺 程傲然 彭瑜达 安祉睿  
高中组 男子双打 赵明远/李泰祺 彭瑜达/安祉睿  
  
初中组 男子团体 魏昌健 吉彦达 胡锦涛  
初中组 男子单打 魏昌健 吉彦达 胡锦涛  
初中组 男子双打 魏昌健/吉彦达

### 5、北京市第四十四中学

领队: 郭 莹 联系方式:  
教练: 闫 宁 联系方式: 15801535211  
初中组 男子团体 马天泽 李昊桓 吴彦彤 赵汉青  
初中组 女子团体 杜思源 杨一伊 石雨欣 孔祥凝  
初中组 男子单打 马天泽 李昊桓 吴彦彤 赵汉青  
初中组 女子单打 杜思源 杨一伊 石雨欣 孔祥凝  
初中组 男子双打 李昊桓/吴彦彤  
初中组 女子双打 杨一伊/石雨欣  
初中组 混合双打 马天泽/杜思源 赵汉青/孔祥凝

## 6、北京市第二中学

领队:	周传章	联系方式:				
教练:	李明	联系方式:	13810313903			
高中组	男子团体	陈正心	洪启洲	赵天翼	李之远	高鹏飞
高中组	女子团体	刘欣玥	包知怡	张锦悦	董轩铭	
高中组	男子单打	陈正心	洪启洲	赵天翼	李之远	高鹏飞
高中组	女子单打	刘欣玥	包知怡	张锦悦	董轩铭	
高中组	男子双打	陈正心/洪启洲		赵天翼/高鹏飞		
高中组	女子双打	刘欣玥/包知怡		张锦悦/董轩铭		

## 7、北京市第二中学分校

领队:	梁燕	联系方式:				
教练:	李明	联系方式:	13810313903			
初中组	男子团体	牧子越	刘昊杨	李沛儒	文浩棠	
初中组	男子单打	牧子越	刘昊杨	李沛儒	文浩棠	
初中组	男子双打	牧子越/刘昊杨			李沛儒/文浩棠	

## 8、北京市第六十六中学

领队:	丁倩	张坤坤	联系方式:			
教练:	刘柳浩森		联系方式:	13501228328		
教练:	李珊珊		联系方式:	13910990876		
高中组	男子团体	王豪博	高瑞博	朱思铭	邵一鑫	俞俊杰
高中组	女子团体	黄斯琪	潘玥	朱佳颖	赵梓涵	陆珺梓嫣
高中组	男子单打	王豪博	高瑞博	朱思铭	邵一鑫	俞俊杰
高中组	女子单打	黄斯琪	潘玥	朱佳颖	赵梓涵	陆珺梓嫣
高中组	男子双打	高瑞博/朱思铭		邵一鑫/俞俊杰		
高中组	女子双打	黄斯琪/朱佳颖		赵梓涵/陆珺梓嫣		
高中组	混合双打	王豪博/潘玥				
初中组	男子团体	于一宸	张子皓月	刘笑坤	周钰钧	
初中组	女子团体	吴昊阳	王嘉艺	邓若琳		
初中组	男子单打	于一宸	张子皓月	刘笑坤	周钰钧	
初中组	女子单打	吴昊阳	王嘉艺	邓若琳		
初中组	男子双打	刘笑坤/周钰钧				
初中组	混合双打	于一宸/吴昊阳		张子皓月/王嘉艺		

## 9、北京市第八中学

领队:	卢艳青	联系方式:	
-----	-----	-------	--

教 练: 卢艳青 范志超 联系方式: 15601206685  
 高中组 男子团体 程禹瑞 闫锦文 向 坤 张琛浩 陈瑜凝  
 高中组 女子团体 魏惑然 石 音 齐馨悦 赵敬予 潘秋媛  
 高中组 男子单打 程禹瑞 闫锦文 向 坤 张琛浩 陈瑜凝  
 高中组 女子单打 魏惑然 石 音 齐馨悦 赵敬予 潘秋媛  
 高中组 男子双打 闫锦文/向 坤 张琛浩/陈瑜凝  
 高中组 女子双打 潘秋媛/魏惑然 石音/齐馨悦

初中组 男子团体 于浩轩 汪一凡 陈昊阳 解雨松 秦子诚  
 初中组 女子团体 杨思涵 董子涵 赵浚尧 程可逸 唐紫萝  
 初中组 男子单打 于浩轩 汪一凡 陈昊阳 解雨松 秦子诚  
 初中组 女子单打 杨思涵 董子涵 赵浚尧 程可逸 唐紫萝  
 初中组 男子双打 解雨松/陈昊阳  
 初中组 女子双打 董子涵/程可逸  
 初中组 混合双打 于浩轩/杨思涵 汪一凡/赵浚尧

#### 10、北京市海淀实验中学

领 队: 刘 博 联系方式:  
 教 练: 蒋 琛 杨岳岷 联系方式: 13810302923  
 初中组 男子团体 曹天泽 谢天豪 巩子溪 范瀚誉  
 初中组 女子团体 郑婷月 马一晨 辛书涵  
 初中组 男子单打 曹天泽 谢天豪 巩子溪  
 初中组 女子单打 郑婷月 马一晨 辛书涵  
 初中组 男子双打 谢天豪/曹天泽  
 初中组 女子双打 马一晨/辛书涵  
 初中组 混合双打 巩子溪/郑婷月

#### 11、北京航空航天大学实验学校

领 队: 孙 英 联系方式:  
 教 练: 石 磊 联系方式: 15810381237  
 教 练: 何 可 联系方式:  
 教 练: 刘 智 联系方式:  
 高中组 男子团体 王梓阔 徐柏和 李圣哲 王瑞晨  
 高中组 女子团体 孙语衡 王一伊 刘子琪  
 高中组 男子单打 王梓阔 徐柏和 李圣哲 王瑞晨  
 高中组 女子单打 孙语衡 王一伊 刘子琪  
 高中组 男子双打 王梓阔/王瑞晨  
 高中组 混合双打 李圣哲/王一伊 徐柏和/孙语衡

初中组	女子团体	郭思遥	徐佳铃	李沐阳
初中组	女子单打	郭思遥	徐佳铃	李沐阳
初中组	女子双打	郭思遥/李沐阳		

### 12、北京师范大学第二附属中学

领队:	于海飞	联系方式:				
教练:	侯威	联系方式:	15600916162			
教练:	刘焱	联系方式:				
高中组	男子团体	单奕超	陈铭垚	侯梓童	王博鋆	李铭博
高中组	女子团体	贾子彧	刘梦嫻	李芊禹	赵心媛	吴润萱
高中组	男子单打	单奕超	陈铭垚	侯梓童	王博鋆	李铭博
高中组	女子单打	贾子彧	刘梦嫻	李芊禹	赵心媛	吴润萱
高中组	男子双打	陈铭垚/王博鋆		单奕超/李铭博		
高中组	女子双打	赵心媛/李芊禹		贾子彧/吴润萱		
高中组	混合双打	侯梓童/刘梦嫻				

### 13、北京市三帆中学

领队:	于海飞	联系方式:				
教练:	郝琳	联系方式:	18811192727			
教练:	刘人赫	联系方式:				
初中组	男子团体	葛云溪	张淳翔	谢君泽	陈思远	池钰谦
初中组	女子团体	秦佳音	杨瑀曦	徐悦涵	谷沁燃	程梓晗
初中组	男子单打	葛云溪	张淳翔	谢君泽	陈思远	池钰谦
初中组	女子单打	秦佳音	杨瑀曦	徐悦涵	谷沁燃	程梓晗
初中组	男子双打	葛云溪/谢君泽		张淳翔/池钰谦		
初中组	女子双打	秦佳音/徐悦涵		谷沁燃/程梓晗		
初中组	混合双打	陈思远/杨瑀曦				

### 14. 北京市昌平区第一中学

领队:	薛秋湖	联系方式:	13910887522			
教练:	王焯	联系方式:	13833979909			
教练:	邱雷	联系方式:	13601065883			
初中组	男子团体	杨一凡	刘瑞光	吕佑成	张晨阳	
初中组	女子团体	刘依美	杨一菲	邱若凝	李蕙依	孟凡菲
初中组	男子单打	杨一凡	刘瑞光	吕佑成	张晨阳	
初中组	女子单打	刘依美	杨一菲	邱若凝	李蕙依	孟凡菲
初中组	男子双打	吕佑成/张晨阳				
初中组	女子双打	邱若凝/李蕙依		刘依美/孟凡菲		
初中组	混合双打	杨一凡/杨一菲				

## 15. 北京市第十八中学

领 队:	马永学	联系方式:				
教 练:	柔克石	联系方式:	13683688818			
高中组	男子团体	瞿子轶	侯延宗	董嘉翔	赵天贺	
高中组	女子团体	郑皓阳	周锦仪	邵雨芊		
高中组	男子单打	瞿子轶	侯延宗	董嘉翔	赵天贺	
高中组	女子单打	郑皓阳	周锦仪	邵雨芊		
高中组	女子双打	郑皓阳/周锦仪				
初中组	男子团体	宁羽奇	常梦晨	穆泽阳		
初中组	女子团体	曹美欣	邓逸可	苗景雯	丁一航	
初中组	男子单打	宁羽奇	常梦晨	穆泽阳		
初中组	女子单打	曹美欣	邓逸可	苗景雯	丁一航	
初中组	混合双打	宁羽奇/曹美欣				

## 16. 北京市十一学校顺义学校（杨镇一中）

领 队:	常 伟	联系方式:				
教 练:	杨 齐	联系方式:	13601161137			
教 练:	王树利	联系方式:	13601161137			
高中组	男子团体	王宇轩	汤润泽	赵 言	王程灏	石宇哲
高中组	女子团体	赵欣铭	刘羽萱	孙艺珈		
高中组	男子单打	王宇轩	汤润泽	赵 言	王程灏	石宇哲
高中组	女子单打	赵欣铭	刘羽萱			
高中组	男子双打	王宇轩/汤润泽		王程灏/石宇哲		
高中组	混合双打	赵 言/赵欣铭				
初中组	男子团体	王逸峰	齐俊毓	杨富森	张峻宇	高辰龙
初中组	女子团体	孔令洁	单伊彤	周璋明仪		
初中组	男子单打	王逸峰	齐俊毓	杨富森	张峻宇	高辰龙
初中组	女子单打	孔令洁				
初中组	男子双打	齐俊毓/张峻宇		杨富森/高辰龙		
初中组	混合双打	王逸峰/孔令洁				

## 17. 北京市西城区育翔小学分校

领 队:	刘孟璠	联系方式:			
教 练:	白兆恒	联系方式:	15011526928		
	孙浩然				

小学甲组	男子团体	李明轩	杜先骅	张恩瑞	马睿琛	
小学甲组	女子团体	邢梦曦	徐昕玥	谢昕芮	齐予晴	曹誉恩
小学甲组	男子单打	李明轩	杜先骅	张恩瑞	马睿琛	
小学甲组	女子单打	邢梦曦	徐昕玥	谢昕芮	齐予晴	曹誉恩
小学甲组	男子双打	张恩瑞/马睿琛				
小学甲组	女子双打	徐昕玥/谢昕芮		齐予晴/曹誉恩		
小学甲组	混合双打	杜先骅/邢梦曦				

小学乙组	男子团体	吴沐宸	刘宸轩	郭栩宸	曾思贤	崔云开
小学乙组	女子团体	张牧莢	周柏铭	杨静晞	殷嘉励	常灵晞
小学乙组	男子单打	吴沐宸	刘宸轩	郭栩宸	曾思贤	崔云开
小学乙组	女子单打	张牧莢	周柏铭	杨静晞	殷嘉励	常灵晞
小学乙组	男子双打	曾思贤/刘宸轩				
小学乙组	女子双打	周柏铭/杨静晞				
小学乙组	混合双打	崔云开/常灵晞		吴沐宸/张牧莢		

## 18、北京市顺义区仇家店中心小学

领 队：	高松海		联系方式：			
教 练：	高松海	尹长林	联系方式：	13716679688		
小学甲组	男子团体	单轩麒	张鸣硕	孙晓奇	汪嘉乐	
小学甲组	男子单打	单轩麒	张鸣硕	孙晓奇	汪嘉乐	
小学甲组	男子双打	单轩麒/张鸣硕		孙晓奇/汪嘉乐		

## 19、北京育翔小学回龙观学校

领 队：	王志宇		联系方式：			
教 练：	左阿明		联系方式：	15501274050		
教 练：	单 威		联系方式：	18811438343		
小学甲组	男子团体	刘思承	丁小马	王恺威	丛嘉木	唐承安
小学甲组	女子团体	陈姝凝	陈思瑾	崔 茜	梁依诺	李可易
小学甲组	男子单打	刘思承	丁小马	王恺威	丛嘉木	唐承安
小学甲组	女子单打	陈姝凝	陈思瑾	崔 茜	梁依诺	李可易
小学甲组	男子双打	丁小马/王恺威		丛嘉木/唐承安		
小学甲组	女子双打	陈思瑾/梁依诺		崔 茜/李可易		
小学甲组	混合双打	刘思承/陈姝凝				
小学乙组	男子团体	高铭祺	左翊伯	邱叙铮	康艺凌	陈霖寅
小学乙组	女子团体	凌小满	王紫依	白瑞欣	高天悦	杨渐雯
小学乙组	男子单打	高铭祺	左翊伯	邱叙铮	康艺凌	陈霖寅
小学乙组	女子单打	凌小满	王紫依	白瑞欣	高天悦	杨渐雯

小学乙组 男子双打 邱叙铮/康艺凌  
 小学乙组 女子双打 白瑞欣/高天悦  
 小学乙组 混合双打 高铭祺/王紫依 左翊伯/凌小满

## 20、北京市海淀区中关村第二小学万泉河分校

领 队： 魏来来 联系方式： 18610788275  
 教 练： 谢 朴 联系方式： 13601102266  
 教 练： 冯梦楠 王博文 联系方式： 13581964717  
 小学甲组 男子团体 郇景晖 杨佳磊 赵佳宜  
 小学甲组 女子团体 曹雅熙 张希沐 欧芸菡  
 小学甲组 男子单打 郇景晖 杨佳磊 赵佳宜  
 小学甲组 女子单打 曹雅熙 张希沐 欧芸菡  
 小学甲组 女子双打 曹雅熙/张希沐  
 小学甲组 混合双打 郇景晖/欧芸菡

小学乙组 男子团体 李翌希 闻 钊 孙怀远 李铭晟  
 小学乙组 女子团体 丁荟心 何 兮 吴瑾雯  
 小学乙组 男子单打 李翌希 闻 钊 孙怀远 李铭晟  
 小学乙组 女子单打 丁荟心 何 兮 吴瑾雯  
 小学乙组 男子双打 闻 钊/孙怀远  
 小学乙组 混合双打 李翌希/丁荟心

## 21、北京市怀柔区第三小学

领 队： 刘鑫丽 联系方式：  
 教 练： 赫革兰 田宇 联系方式： 18601123082  
 部浩然  
 小学甲组 男子团体 王骁喆 郭家源 白 扬  
 小学甲组 女子团体 隆妙涵 彭歆然 高子媛 宋思娴 高悦祎  
 小学甲组 男子单打 王骁喆 郭家源 白 扬  
 小学甲组 女子单打 隆妙涵 彭歆然 高子媛 宋思娴 高悦祎  
 小学甲组 女子双打 隆妙涵/彭歆然 高悦祎/宋思娴  
 小学甲组 混合双打 王骁喆/高子媛  
 小学乙组 男子团体 于双硕 齐梓嘉 张家琪 李方浩 孟凡申  
 小学乙组 女子团体 赵梦瑜 周佳乐 邢珈伊 徐泽涵 任柏孜  
 小学乙组 男子单打 于双硕 齐梓嘉 张家琪 李方浩 孟凡申  
 小学乙组 女子单打 赵梦瑜 周佳乐 邢珈伊 徐泽涵 任柏孜  
 小学乙组 男子双打 齐梓嘉/李方浩  
 小学乙组 女子双打 徐泽涵/邢珈伊

小学乙组 混合双打 于双硕/赵梦瑜 张家琪/周佳乐

## 22、北京市西城区三义里小学

领队： 刘 倩 联系方式：  
教练： 裴天硕 联系方式： 13120093628  
教练： 郝 红  
小学甲组 男子团体 刘启霄 赵奕茗 陈泊宇 尉少羲 王 战  
小学甲组 男子单打 刘启霄 赵奕茗 陈泊宇 尉少羲 王 战  
小学甲组 男子双打 刘启霄/赵奕茗  
  
小学乙组 男子团体 蒙善祎 王鸣谦 张贺然 丁子木  
小学乙组 男子单打 蒙善祎 王鸣谦 张贺然 丁子木  
小学乙组 男子双打 蒙善祎/王鸣谦

## 23. 北京市第五中学分校附属方家胡同小学

领队： 蔡 莉 联系方式：  
教练： 毕 胜 联系方式： 15901099817  
小学甲组 男子团体 吕恩熠 李宗泽 郭一墨  
小学甲组 女子团体 刘乐遥 刘静恬 杨娅伦 张雅晴  
小学甲组 男子单打 吕恩熠 李宗泽 郭一墨  
小学甲组 女子单打 刘乐遥 刘静恬 杨娅伦 张雅晴  
小学甲组 男子双打 吕恩熠/李宗泽  
小学甲组 女子双打 杨娅伦/张雅晴  
小学甲组 混合双打 郭一墨/刘静恬  
  
小学乙组 男子团体 刘博涵 张奕帆 秦睿远 王若飞  
小学乙组 女子团体 吴欣玥 郑怡婷 陈伊昕  
小学乙组 男子单打 刘博涵 张奕帆 秦睿远 王若飞  
小学乙组 女子单打 吴欣玥 郑怡婷 陈伊昕  
小学乙组 男子双打 刘博涵/秦睿远 张奕帆/王若飞  
小学乙组 女子双打 吴欣玥/郑怡婷

## 24、北京市西城区阜成门外第一小学

领队： 楼 谨 王昊辰 联系方式：  
教练： 赵 晴 联系方式： 13021018899  
教练： 赵云琦 联系方式： 15010062065  
小学甲组 男子团体 陈谦祎 赵梓轩 张思艺 庄明泽 石镐仁  
小学甲组 女子团体 庄茜媛 赵梓旭 黄曼迪 曾伊 徐熙雯  
小学甲组 男子单打 陈谦祎 赵梓轩 张思艺 庄明泽 石镐仁

小学甲组	女子单打	庄茜媛	赵梓旭	黄曼迪	曾伊	徐熙雯
小学甲组	男子双打	陈谦祎/赵梓轩				
小学甲组	女子双打	庄茜媛/赵梓旭		曾伊/徐熙雯		
小学甲组	混合双打	张思艺/黄曼迪				

小学乙组	男子团体	罗楠轩	马晟果	侯懿恒	胡逸凡	马若腾
小学乙组	女子团体	黄希玥	滕瑾晗	花嘉奇	张语曦	胡逸菲
小学乙组	男子单打	罗楠轩	马晟果	侯懿恒	胡逸凡	马若腾
小学乙组	女子单打	黄希玥	滕瑾晗	花嘉奇	张语曦	胡逸菲
小学乙组	男子双打	马晟果/侯懿恒		胡逸凡/马若腾		
小学乙组	女子双打	黄希玥/滕瑾晗		花嘉奇/胡逸菲		
小学乙组	混合双打	罗楠轩/张语曦				

## 25、中国人民大学附属小学

领队:	赵春海	联系方式:	
教练:	侯蕊	联系方式:	13621134956
教练:	梁玥莲	联系方式:	
教练:	王卓敏		

小学甲组	男子团体	陈雲谦	陈骏逸	侯文宸	林澍予	郭俊逸
小学甲组	女子团体	尹尔秀	周平平	李乘月	康佳祺	蒋秉心
小学甲组	男子单打	陈雲谦	陈骏逸	侯文宸	林澍予	郭俊逸
小学甲组	女子单打	尹尔秀	周平平	李乘月	康佳祺	蒋秉心
小学甲组	男子双打	侯文宸/陈骏逸		陈雲谦/林澍予		
小学甲组	女子双打	周平平/尹尔秀		康佳祺/李乘月		

小学乙组	男子团体	刘炎炯	杨若琛	刘怡然	李承霖	葛于盛
小学乙组	女子团体	何书瑶	唐瑜乔	王小九	刘润平	崔琪婧
小学乙组	男子单打	刘炎炯	杨若琛	刘怡然	李承霖	葛于盛
小学乙组	女子单打	何书瑶	唐瑜乔	王小九	刘润平	崔琪婧
小学乙组	男子双打	刘炎炯/杨若琛		李承霖/葛于盛		
小学乙组	女子双打	王小九/唐瑜乔		刘润平/崔琪婧		
小学乙组	混合双打	刘怡然/何书瑶				

## 26、北京市东城区府学胡同小学

领队:	张莹莹	联系方式:				
教练:	连二泉	联系方式:	13552035875			
教练:	包志丹	联系方式:	13802111202			
小学甲组	男子团体	王沛芾	张家玮	钱兆星	赵瑞航	陆轩邈
小学甲组	女子团体	高洋	董世允	李奕然	王金萱	

小学甲组	男子单打	王沛芾	张家玮	钱兆星	赵瑞航	陆轩邈
小学甲组	女子单打	高洋	董世允	李奕然	王金萱	
小学甲组	男子双打	王沛芾/钱兆星		张家玮/赵瑞航		
小学甲组	女子双打	高洋/董世允		李奕然/王金萱		

小学乙组	男子团体	祁飞	解传卿	谢秋果	郭天佐	张宸霖
小学乙组	女子团体	田宓	陆轩岚	于书然		
小学乙组	男子单打	祁飞	解传卿	谢秋果	郭天佐	张宸霖
小学乙组	女子单打	田宓	陆轩岚	于书然		
小学乙组	男子双打	解传卿/张宸霖				
小学乙组	女子双打	于书然/田宓				

### 27、北京市顺义区张镇中心小学校

领队:	张敬宇	联系方式:	
教练:	刘博勋 李晓伟	联系方式:	15011227624
小学甲组	女子团体	孙苗淼	李研熙 嵇建慧
小学甲组	女子单打	孙苗淼	李研熙 嵇建慧
小学甲组	女子双打	孙苗淼/李研熙	

### 28、北京市房山区长阳第一小学

领队:	郭然	联系方式:		
教练:	石旭 张校天	联系方式:	13910717181	
小学甲组	男子团体	陈高远	韩灵均 练文璟 刘润棠	
小学甲组	女子团体	杨依宸	徐若诗 陈祎和 陈若菡 叶则君	
小学甲组	男子单打	陈高远	韩灵均 练文璟 刘润棠	
小学甲组	女子单打	杨依宸	徐若诗 陈祎和 陈若菡 叶则君	
小学甲组	男子双打	陈高远/韩灵均 练文璟/刘润棠		
小学甲组	女子双打	杨依宸/徐若诗 陈祎和/陈若菡		
小学乙组	男子团体	刘禹赫	韩承宇 雷皓森 郭议泽	
小学乙组	男子单打	刘禹赫	韩承宇 雷皓森 郭议泽	
小学乙组	男子双打	刘禹赫/韩承宇 雷皓森/郭议泽		

### 29、北京市西城区厂桥小学

领队:	王冬文	联系方式:	
教练:	金鑫	联系方式:	13651097154
教练:	郭翔	联系方式:	13472198741
小学甲组	男子团体	李明轩	金睿 刘柏言 梅译夫 吴广锴
小学甲组	女子团体	郭宸诚	刘佳安 杨佳平 耿吴桐 蔡雨芮

小学甲组	男子单打	李明轩	金睿	刘柏言	梅译夫	吴广锴
小学甲组	女子单打	郭宸诚	刘佳安	杨佳平	耿吴桐	蔡雨芮
小学甲组	男子双打	刘柏言/金睿		梅译夫/吴广锴		
小学甲组	女子双打	刘佳安/杨佳平		耿吴桐/蔡雨芮		
小学甲组	混合双打	李明轩/郭宸诚				

小学乙组	男子团体	王禹骁	徐弘翊	陈泓泽	史明嘉	鄂福林
小学乙组	女子团体	侯嘉盈	王宥粒	赵佳淼	董鑫月	秦浙也
小学乙组	男子单打	王禹骁	徐弘翊	陈泓泽	史明嘉	鄂福林
小学乙组	女子单打	侯嘉盈	王宥粒	赵佳淼	董鑫月	秦浙也
小学乙组	男子双打	徐弘翊/陈泓泽		史明嘉/鄂福林		
小学乙组	女子双打	王宥粒/赵佳淼		董鑫月/秦浙也		
小学乙组	混合双打	王禹骁/侯嘉盈				

### 30、北京市西城区实验小学

领队:	郭蕾	联系方式:				
教练:	武超	联系方式:	18515880103			
教练:	张海琴	联系方式:	15210921548			
小学甲组	男子团体	林立达	唐汉骐	宁君宇	王馨洋	母宗瀚
小学甲组	女子团体	李若水	邓楚萱	刘滢滢	张墨然	
小学甲组	男子单打	唐汉骐	宁君宇	王馨洋	母宗瀚	
小学甲组	女子双打	李若水/邓楚萱				
小学甲组	混合双打	林立达/张墨然		王馨洋/刘滢滢		
小学乙组	男子团体	马跃	沈泽桐	郭健良	顾奕轩	
小学乙组	女子团体	庄雨潼	王紫妍	王梓逸		
小学乙组	男子单打	马跃	沈泽桐	郭健良	顾奕轩	
小学乙组	女子单打	庄雨潼	王紫妍	王梓逸		
小学乙组	男子双打	沈泽桐/顾奕轩				
小学乙组	混合双打	马跃/王紫妍				

### 31、北京市西城区复兴门外第一小学

领队:	陈玲	联系方式:	15811314089			
教练:	屠原毅	联系方式:	13366221504			
教练:	赵梁	联系方式:				
小学甲组	男子团体	杨若冲	张允晰	崔子轩	孟祥祎	王博渊
小学甲组	女子团体	黄子砚	余李心	台若云	任一菲	李昊暄
小学甲组	男子单打	杨若冲	张允晰	崔子轩	孟祥祎	王博渊
小学甲组	女子单打	黄子砚	余李心	台若云	任一菲	李昊暄

小学甲组 混合双打 杨若冲/李昊暄

### 32、北京市大兴区采育镇第一中心小学

领队： 马学刚 联系方式：  
教练： 谭起飞 联系方式： 15010077756  
小学甲组 男子团体 周琮皓 郝章天 韩沛晔 张梓宸  
小学甲组 女子团体 刘新雨 王钰瑶 王明月  
小学甲组 男子单打 周琮皓 郝章天 韩沛晔 张梓宸  
小学甲组 女子单打 刘新雨 王钰瑶 王明月  
小学甲组 男子双打 周琮皓/郝章天 韩沛晔/张梓宸  
小学甲组 女子双打 刘新雨/王明月

### 33、北京市海淀区中关村第二小学（百旺校区）

领队： 杨 杰 联系方式：  
教练： 左阿明 联系方式： 15501274050  
教练： 单 崑 联系方式：  
小学甲组 男子团体 张子政 渠忠岐 高宇琦 李兰青 关云旗  
小学甲组 女子团体 王小菁 周可瑶 王艺霏 王梓鑫 王子衡  
小学甲组 男子单打 张子政 渠忠岐 高宇琦 李兰青 关云旗  
小学甲组 女子单打 王小菁 周可瑶 王艺霏 王梓鑫 王子衡  
小学甲组 男子双打 李兰青/关云旗  
小学甲组 女子双打 王小菁/周可瑶  
小学甲组 混合双打 渠忠岐/王艺霏 张子政/王梓鑫  
  
小学乙组 男子团体 孙勛诚 孙晟轩 李昊轩 任熙禾 谢培恒  
小学乙组 女子团体 马悠悠 徐淮卿 张婉然 李柏霖  
小学乙组 男子单打 孙勛诚 孙晟轩 李昊轩 任熙禾 谢培恒  
小学乙组 女子单打 马悠悠 徐淮卿 张婉然 李柏霖  
小学乙组 男子双打 孙晟轩/李昊轩 任熙禾/谢培恒  
小学乙组 混合双打 孙勛诚/马悠悠

### 34. 北京市东城区史家小学分校

领队： 赵文平 联系方式：  
教练： 张 彤 王照宸 联系方式： 15010721631  
小学甲组 男子团体 朱浩辰 柳亦瑋 何 慕  
小学甲组 男子单打 朱浩辰 柳亦瑋 何 慕  
小学甲组 男子双打 朱浩辰/柳亦瑋  
  
小学乙组 男子团体 佟尉昊 田名硕 敬章澜 李家珩 李石康

小学乙组	男子单打	佟尉昊	田名硕	敬章澜	李家珩	李石康
小学乙组	男子双打	佟尉昊/田名硕		敬章澜/李家珩		

### 35. 北京小学

领 队:	蒲子霖	联系方式:				
教 练:	邵 诚	联系方式:		18600636667		
小学甲组	男子团体	宋涵宇	赵奕成	郭书恺	贾诚致	王禹淳
小学甲组	女子团体	朱牧涵	吴若诗	李书迹	艾玥辰	
小学甲组	男子单打	宋涵宇	赵奕成	郭书恺	贾诚致	王禹淳
小学甲组	女子单打	朱牧涵	吴若诗	李书迹	艾玥辰	
小学甲组	男子双打	赵奕成/贾诚致				
小学甲组	女子双打	李书迹/艾玥辰				
小学甲组	混合双打	宋涵宇/朱牧涵		郭书恺/吴若诗		
小学乙组	男子团体	杨家宁	张茁垚	丁家峻	林思尧	龙远达
小学乙组	女子团体	张梓兮	刘妙荻	李思邈	袁 来	邹宛桐
小学乙组	男子单打	杨家宁	张茁垚	丁家峻	林思尧	龙远达
小学乙组	女子单打	张梓兮	刘妙荻	李思邈	袁 来	邹宛桐
小学乙组	男子双打	杨家宁/丁家峻		林思尧/龙远达		
小学乙组	女子双打	刘妙荻/李思邈		袁 来/邹宛桐		
小学乙组	混合双打	张茁垚/张梓兮				

### 36. 北京市西城区育翔小学

领 队:	王 萌	联系方式:				
教 练:	赵金玉	黄秀彬	联系方式:	15010072583		
	张婷	马明杰				
小学甲组	男子团体	程可适	瞿正宇	瞿光宇	赵潇然	叶袁粼
小学甲组	女子团体	姚梦羽	马牧涵	翟朗乔	王乐萱	贾 然
小学甲组	男子单打	程可适	瞿正宇	瞿光宇	赵潇然	叶袁粼
小学甲组	女子单打	姚梦羽	马牧涵	翟朗乔	王乐萱	贾 然
小学甲组	男子双打	程可适/赵潇然		叶袁粼/瞿光宇		
小学甲组	女子双打	王乐萱/贾然		翟朗乔/马牧涵		
小学甲组	混合双打	瞿正宇/姚梦羽				
小学乙组	男子团体	张嘉树	曲嘉一	张家尔	袁彬	于铂皓
小学乙组	女子团体	张文翊	杨澈	刘慕熙	戈筠瑶	谢忻恬
小学乙组	男子单打	张嘉树	曲嘉一	张家尔	袁彬	于铂皓
小学乙组	女子单打	张文翊	杨澈	刘慕熙	戈筠瑶	谢忻恬
小学乙组	男子双打	张嘉树/于铂皓		曲嘉一/袁彬		

小学乙组 女子双打 刘慕熙/戈筠瑶 张文翊/杨澈  
 小学乙组 混合双打 张家尔/谢忻恬

### 37. 北京市密云区第四小学

领 队： 刘 学 陈 波 联系方式：  
 教 练： 季光辉 姜 华 联系方式： 18611182369

小学甲组 男子团体 杨佳键 王泓泽 李铭朔  
 小学甲组 女子团体 孙雯芯 王艺涵 肖文茵  
 小学甲组 男子单打 杨佳键 王泓泽 李铭朔  
 小学甲组 女子单打 孙雯芯 王艺涵 肖文茵  
 小学甲组 混合双打 杨佳键/孙雯芯 王泓泽/王艺涵

小学乙组 男子团体 赵元睿 丁治硕 田凯蒂 高子杰 于嘉垚  
 小学乙组 女子团体 冯熙航 王艺苒 赵嘉航 陈若兮 王梦琪  
 小学乙组 男子单打 赵元睿 丁治硕 田凯蒂 高子杰 于嘉垚  
 小学乙组 女子单打 冯熙航 王艺苒 赵嘉航 陈若兮 王梦琪  
 小学乙组 男子双打 丁治硕/田凯蒂  
 小学乙组 女子双打 赵嘉航/陈若兮  
 小学乙组 混合双打 高子杰/王艺苒 赵元睿/冯熙航

### 38. 北京市昌平第二实验小学

领 队： 柳东红 联系方式：  
 教 练： 包敬一 联系方式： 18600736161  
 教 练： 甄筱苒 王劲松 联系方式： 18600736161

小学甲组 男子团体 黄睿凡 李禹墨 杨明泽 李皓岩 马一铭  
 小学甲组 女子团体 唐依宸 毛舒菡 邵子洋 冯晋珂 胡晨曦  
 小学甲组 男子单打 黄睿凡 李禹墨 杨明泽 李皓岩 马一铭  
 小学甲组 女子单打 唐依宸 毛舒菡 邵子洋 冯晋珂 胡晨曦  
 小学甲组 男子双打 李皓岩/杨明泽 李禹墨/马一铭  
 小学甲组 女子双打 唐依宸/毛舒菡 冯晋珂/胡晨曦  
 小学甲组 混合双打 黄睿凡/邵子洋

小学乙组 男子团体 张晨曦 王晨宇 唐楚宸 王冠凯 郝致远  
 小学乙组 女子团体 张楚晗 方艺馨 王文甯 唐梦宸 王琰哲  
 小学乙组 男子单打 张晨曦 王晨宇 唐楚宸 王冠凯 郝致远  
 小学乙组 女子单打 张楚晗 方艺馨 王文甯 唐梦宸 王琰哲  
 小学乙组 男子双打 张晨曦/郝致远 唐楚宸/王冠凯  
 小学乙组 女子双打 张楚晗/王文甯 唐梦宸/王琰哲  
 小学乙组 混合双打 王晨宇/方艺馨

### 39. 北京第一实验小学

领队:	周乐	联系方式:				
教练:	刘佳祥	联系方式:	13581583293			
教练:	孙佳锋	联系方式:				
小学甲组	男子团体	张敬文	王梓睿	刘镇铭	付恒瑞	王通悦
小学甲组	女子团体	李宇婧	郭宇霏	王洛媛	陈紫轩	宋夏
小学甲组	男子单打	张敬文	王梓睿	刘镇铭	付恒瑞	王通悦
小学甲组	女子单打	李宇婧	郭宇霏	王洛媛	陈紫轩	宋夏
小学甲组	男子双打	张敬文/王梓睿		刘镇铭/付恒瑞		
小学甲组	女子双打	李宇婧/郭宇霏		王洛媛/陈紫轩		
小学乙组	男子团体	叶起嘉	李晟哲	王汉宇	马培元	张智胤
小学乙组	女子团体	马思阳	戴泽菡	黄祎陶	王若晞	孙嘉依
小学乙组	男子单打	叶起嘉	李晟哲	王汉宇	马培元	张智胤
小学乙组	女子单打	马思阳	戴泽菡	黄祎陶	王若晞	孙嘉依
小学乙组	男子双打	马培元/王汉宇				
小学乙组	女子双打	戴泽菡/王若晞				
小学乙组	混合双打	李晟哲/黄祎陶		马思阳/叶起嘉		

### 40. 北京市怀柔区实验小学

领队:	孙红林	联系方式:				
教练:	张宇	联系方式:	13581554522			
教练:	丁峰	刘丹	联系方式:			
小学甲组	男子团体	彭梓墨	徐启蕴	丁艺峻		
小学甲组	女子团体	刘赫榆	单诗雯	宋铭悦	王靖涵	
小学甲组	男子单打	彭梓墨	徐启蕴	丁艺峻		
小学甲组	女子单打	刘赫榆	单诗雯	宋铭悦	王靖涵	
小学甲组	男子双打	彭梓墨/徐启蕴				
小学甲组	女子双打	宋铭悦/王靖涵				
小学甲组	混合双打	丁艺峻/单诗雯				
小学乙组	男子团体	刘泽扬	王晨鹤	何扬焯	李芙源	牛浩程
小学乙组	女子团体	潘卓爾	赫硕	孙悦杨	郭雨桐	赫珈萱
小学乙组	男子单打	刘泽扬	王晨鹤	何扬焯	李芙源	牛浩程
小学乙组	女子单打	潘卓爾	赫硕	孙悦杨	郭雨桐	赫珈萱
小学乙组	男子双打	何扬焯/李芙源				
小学乙组	女子双打	潘卓爾/郭雨桐				
小学乙组	混合双打	王晨鹤/赫珈萱		刘泽扬/赫硕		

#### 41. 北京市通州区东方小学

领队：张婷婷 郑春蕾 联系方式：  
教练：胡艳伟 联系方式：13521551218  
教练：单兆国 联系方式：  
小学甲组 男子团体 霍靖轩 刘蕴宽 扶彧辰 王致远  
小学甲组 女子团体 丁靖菡 刘格妃 魏嘉洋 张语宸  
小学甲组 男子单打 霍靖轩 刘蕴宽 扶彧辰 王致远  
小学甲组 女子单打 丁靖菡 刘格妃 魏嘉洋 张语宸  
小学甲组 男子双打 霍靖轩/刘蕴宽  
小学甲组 女子双打 丁靖菡/刘格妃  
小学甲组 混合双打 扶彧辰/张语宸

小学乙组 男子团体 杨博皓 吴芮昭 赵思然 秦嘉言 王辰宇  
小学乙组 女子团体 胡奕欣 万佳宁 白晶白 王艺霖  
小学乙组 男子单打 杨博皓 吴芮昭 赵思然 秦嘉言 王辰宇  
小学乙组 女子单打 胡奕欣 万佳宁 白晶白 王艺霖  
小学乙组 男子双打 秦嘉言/王辰宇  
小学乙组 混合双打 赵思然/胡奕欣

#### 42. 北京市第十五中学附属小学

领队：陈 硕 孙 正 联系方式：  
教练：唐 思 联系方式：13716459920  
教练：刘 鹏  
小学甲组 男子团体 张弈驰 贾泽睿 司莽瑀 韩梓逸 刘子涵  
小学甲组 女子团体 陈柏轩 张卉瀛 倪可 王思图 周韵晗  
小学甲组 男子单打 张弈驰 贾泽睿 司莽瑀 韩梓逸 刘子涵  
小学甲组 女子单打 陈柏轩 张卉瀛 倪可 王思图 周韵晗  
小学甲组 男子双打 张弈驰/贾泽睿  
  
小学乙组 男子团体 司莽恩 杜忠宪 李沐泽 周钧澄 赵尚诚  
小学乙组 女子团体 刘敏涵 王适怡 孙筱苒 王路遥 张艺嘉  
小学乙组 男子单打 司莽恩 杜忠宪 李沐泽 周钧澄 赵尚诚  
小学乙组 女子单打 刘敏涵 王适怡 孙筱苒 王路遥 张艺嘉  
小学乙组 男子双打 司莽恩/杜忠宪

#### 43. 北京市西城区华嘉小学

领队：李小莉 联系方式：



## 比赛日程

日期	时段	项目	备注
6月13日 (周六)	上午	高中组男、女团体第一阶段、第二阶段第一轮、7-8名	一阶段结束后进行抽签
		初中组男、女团体第一阶段、第二阶段第一轮	
		小学甲组男、女团体第一阶段、第二阶段第一轮	
		小学乙组男、女团体第一阶段	
	下午	高中组男、女团体第二阶段第二、第三轮	一阶段结束后进行抽签
		初中组男、女团体第二阶段第二、第三轮	
		高中组男双、女双第一阶段	
		高中组混双第一、第二阶段	
		初中组男双、女双、混双第一阶段	
		小学甲组男、女团体第二阶段第二至四轮	
		小学乙组男、女团体第二阶段	
		小学甲组男双、女双、混双第一阶段、第二阶段第一轮	
	小学乙组男双、女双、混双第一阶段、第二阶段第一轮		
	6月14日 (周日)	上午	高中组男单、女单第一阶段
初中组男单、女单第一阶段			
高中组男双、女双第二阶段			
初中组男双、女双、混双第二阶段			
小学甲组男单、女单第一阶段			
小学乙组男单、女单第一阶段			
下午		高中组男单、女单第二阶段	
		初中组男单、女单第二阶段	
		小学甲组男单、女单第二阶段	
		小学乙组男单、女单第二阶段	
		小学甲组男双、女双第二阶段第二至第五轮	
		小学甲组混双第二阶段第二至第四轮	
		小学乙组男双第二阶段第二至第五轮	
		小学乙组女双、混双第二阶段第二至第四轮	

注：具体时间以秩序册中为准

## 高中组男子团体第一阶段

对阵	日期	时间	台号	1 组			积分	计算	名次	
2-3	6-13	8:30	25台	1	六十六中	1	2	3		
1-3	6-13	9:20	25台							
1-2	6-13	10:10	25台							
				2	五中		2	3		
				3	北京市第十八中学			3		

对阵	日期	时间	台号	2 组			积分	计算	名次	
2-3	6-13	8:30	26台	1	二十二中	1	2	3		
1-3	6-13	9:20	26台							
1-2	6-13	10:10	26台							
				2	十一学校 顺义学校 (杨镇一中)		2	3		
				3	中关村中学			3		

对阵	日期	时间	台号	3 组				积分	计算	名次
1-4	6-13	8:30	27台	1	师大二附	1	2	3	4	
2-3			28台							
1-3	6-13	9:20	27台	2	北京八中		2	3	4	
4-2			28台							
1-2	6-13	10:10	27台	3	北航实验学校			3	4	
3-4			28台							
				4	北京二中				4	

## 高中组男子团体第二阶段(1-6名)

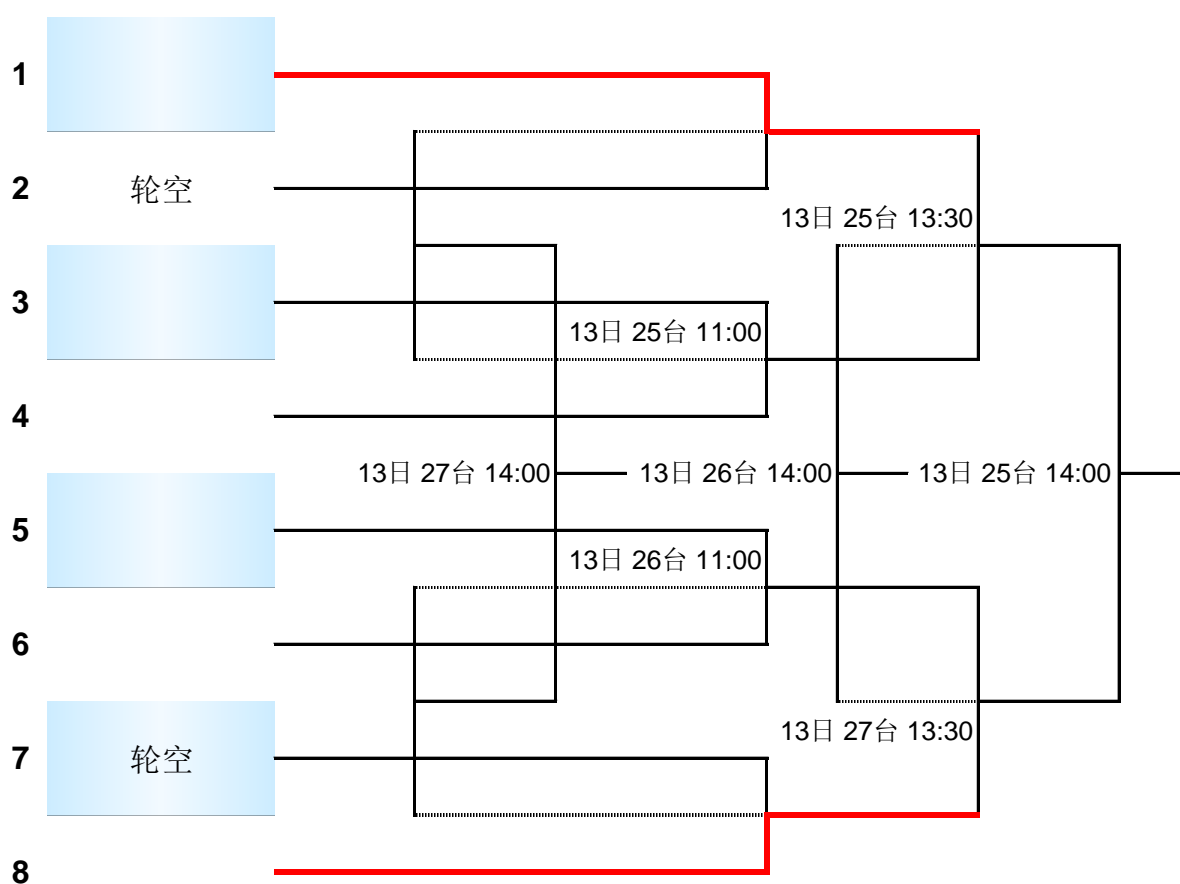

## 高中组男子团体第二阶段(7-8名)

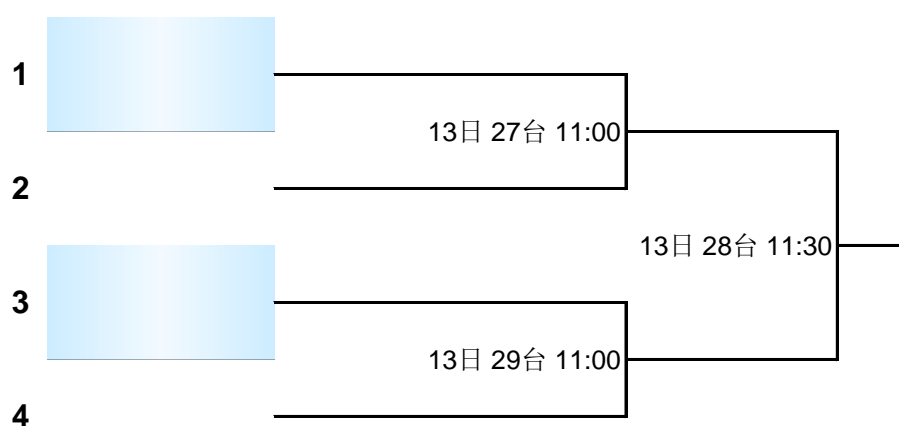

## 高中组女子团体第一阶段

对阵	日期	时间	台号	1 组			积分	计算	名次			
2-3	6-13	8:30	29台	1	六十六中	1	2	3				
1-3	6-13	9:20	29台				2					
1-2	6-13	10:10	29台					3				
				2	广渠门中学							
				3	北京市第十八中学							

对阵	日期	时间	台号	2 组			积分	计算	名次			
2-3	6-13	8:30	30台	1	二十二中	1	2	3				
1-3	6-13	9:20	30台				2					
1-2	6-13	10:10	30台					3				
				2	北京二中							
				3	北航实验学校							

对阵	日期	时间	台号	3 组				积分	计算	名次		
1-4	6-13	8:30	31台	1	师大二附	1	2	3	4			
2-3			32台									
1-3	6-13	9:20	31台	2	五中		2					
4-2			32台									
1-2	6-13	10:10	31台	3	北京八中			3				
3-4			32台									
				4	十一学校 顺义学校 (杨镇一中)				4			

## 高中组女子团体第二阶段(1-6名)

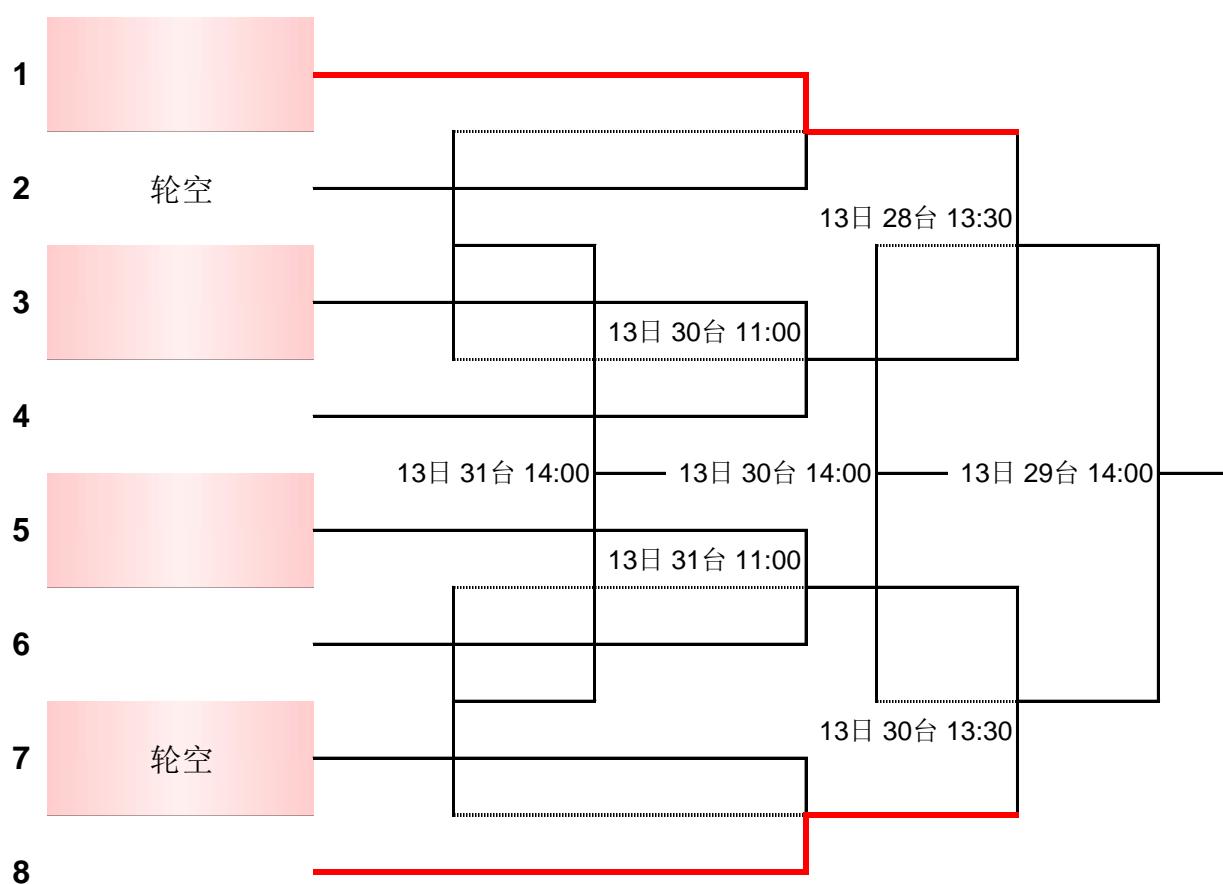

## 高中组女子团体第二阶段(7-8名)

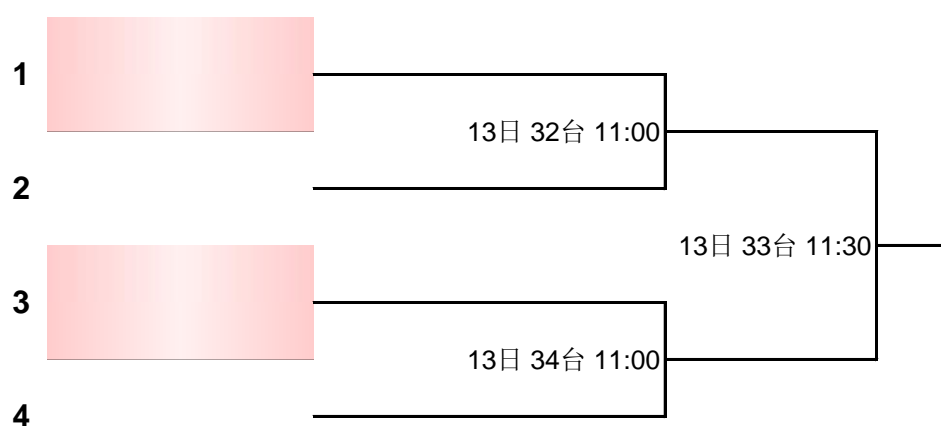

## 高中组男子单打第一阶段（小组取2名）

组别	日期	台号	1	2	3	4
1组	6-14	25	王豪博	王宗一	洪启洲	
	8:30		六十六中	二十二中	北京二中	
2组	6-14	26	高瑞博	安祉睿	王泽乾	
	8:30		六十六中	中关村中学	二十二中	
3组	6-14	27	朱思铭	董嘉翔	侯梓童	
	8:30		六十六中	北京市第十八中学	师大二附	
4组	6-14	28	郝世诚	王宇轩	高鹏飞	
	8:30		五中	十一学校顺义学校 (杨镇一中)	北京二中	
5组	6-14	25	俞俊杰	陈正心	刁梓潼	
	9:00		六十六中	北京二中	五中	
6组	6-14	26	李铭博	侯延宗	赵明远	
	9:00		师大二附	北京市第十八中学	中关村中学	
7组	6-14	27	潘信信	彭瑜达	程禹瑞	
	9:00		二十二中	中关村中学	北京八中	
8组	6-14	28	陈铭垚	程傲然	赵天翼	
	9:00		师大二附	中关村中学	北京二中	
9组	6-14	25	徐柏和	瞿子轶	王博鋆	
	9:30		北航实验学校	北京市第十八中学	师大二附	
10组	6-14	26	李圣哲	邵一鑫	石宇哲	
	9:30		北航实验学校	六十六中	十一学校顺义学校 (杨镇一中)	
11组	6-14	27	闫锦文	王程灏	王梓阔	
	9:30		北京八中	十一学校顺义学校 (杨镇一中)	北航实验学校	
12组	6-14	28	王瑞晨	李之远	单奕超	
	9:30		北航实验学校	北京二中	师大二附	
13组	6-14	29	赵天贺	赵言	张琛浩	
	9:30		北京市第十八中学	十一学校顺义学校 (杨镇一中)	北京八中	
14组	6-14	30	李泰祺	陈瑜凝	赵珏堃	
	9:30		中关村中学	北京八中	二十二中	
15组	6-14	29	汤润泽	张启超	向坤	贾梓洋
	8:30		十一学校顺义学校 (杨镇一中)	五中	北京八中	二十二中

## 高中组男子单打第二阶段

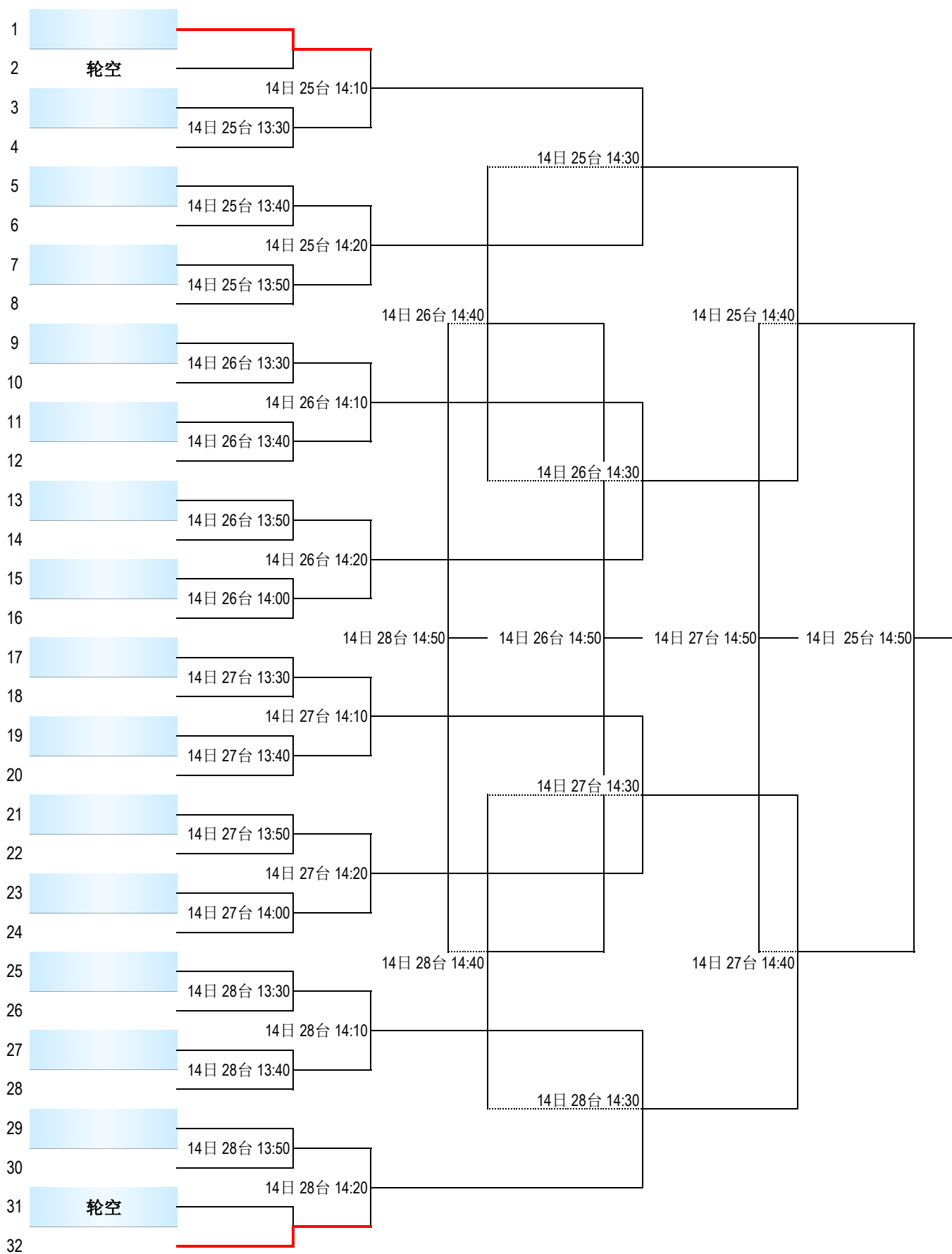

## 高中组女子单打第一阶段（小组取2名）

组别	日期	台号	1	2	3	4
1组	6-14	32	潘 玥	孙语衡	张锦悦	
	8:30		六十六中	北航实验学校	北京二中	
2组	6-14	33	黄斯琪	徐霖妍	赵心媛	
	8:30		六十六中	广渠门中学	师大二附	
3组	6-14	32	安晗瑞	郑皓阳	齐馨悦	
	9:00		二十二中	北京市第十八中学	北京八中	
4组	6-14	33	赵梓涵	王一伊	吴润萱	
	9:00		六十六中	北航实验学校	师大二附	
5组	6-14	31	韩宁彧	包知怡	王思琪	
	9:30		二十二中	北京二中	五中	
6组	6-14	32	刘梦嫒	邵雨芊	刘欣玥	
	9:30		师大二附	北京市第十八中学	北京二中	
7组	6-14	33	陆珺梓嫣	王思棋	刘子琪	
	9:30		六十六中	二十二中	北航实验学校	
8组	6-14	31	刘艾依	卜诗宣	张舒涵	
	10:00		五中	二十二中	广渠门中学	
9组	6-14	32	郭禹萌	董轩铭	石 音	
	10:00		二十二中	北京二中	北京八中	
10组	6-14	33	赵敬予	史蓉涵	贾子彧	
	10:00		北京八中	广渠门中学	师大二附	
11组	6-14	30	刘羽萱	魏惑然	朱佳颖	谢炎君
	8:30		十一学校顺义学校 (杨镇一中)	北京八中	六十六中	五中
12组	6-14	31	李芊禹	周锦仪	赵欣铭	潘秋媛
	8:30		师大二附	北京市第十八中学	十一学校顺义学校 (杨镇一中)	北京八中

## 高中组女子单打第二阶段

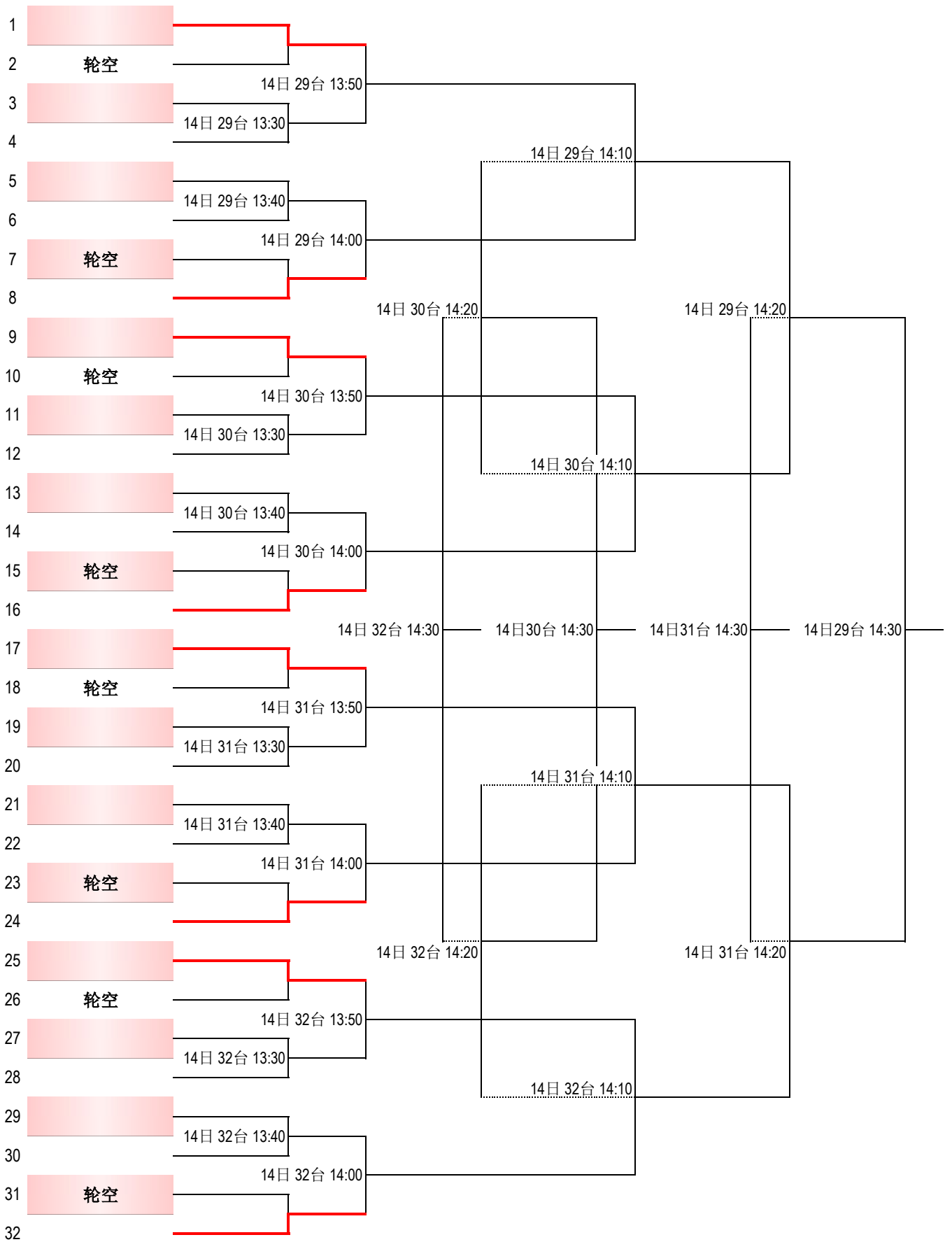

## 高中组男子双打第一阶段（小组取2名）

组别	日期	台号	1	2	3	4
1组	6-13	25	高瑞博/朱思铭	单奕超/李铭博	赵珏堃/潘信信	王程灏/石宇哲
	14:40		六十六中	师大二附	二十二中	十一学校顺义学校 (杨镇一中)
2组	6-13	26	王梓阔/王瑞晨	邵一鑫/俞俊杰	闫锦文/向 坤	赵明远/李泰祺
	14:40		北航实验学校	六十六中	北京八中	中关村中学
3组	6-13	27	王宇轩/汤润泽	陈正心/洪启洲	张琛浩/陈瑜凝	陈铭垚/王博鋆
	14:40		十一学校顺义学校 (杨镇一中)	北京二中	北京八中	师大二附
4组	6-13	28	彭瑜达/安祉睿	张启超/刁梓橦	王泽乾/贾梓洋	赵天翼/高鹏飞
	14:40		中关村中学	五中	二十二中	北京二中

## 高中组女子双打第一阶段（小组取2名）

组别	日期	台号	1	2	3	4
1组	6-13	29	史蓉涵/张舒涵	谢炎君/王思琪	潘秋媛/魏惑然	
	14:40		广渠门中学	五中	北京八中	
2组	6-13	30	韩宁彧/安晗瑞	贾子彧/吴润萱	张锦悦/董轩铭	
	14:40		二十二中	师大二附	北京二中	
3组	6-13	31	黄斯琪/朱佳颖	刘欣玥/包知怡	卜诗宣/郭禹萌	
	14:40		六十六中	北京二中	二十二中	
4组	6-13	29-30	石音/齐馨悦	郑皓阳/周锦仪	赵心媛/李芊禹	赵梓涵/陆珺梓嫣
	15:10		北京八中	北京市第十八中学	师大二附	六十六中

## 高中组混合双打第一阶段（小组取3名）

组别	日期	台号	1	2	3	4
1组	6-13	32	王豪博/潘玥	李圣哲/王一伊	赵 言/赵欣铭	
	14:40		六十六中	北航实验学校	十一学校顺义学校 (杨镇一中)	
2组	6-13	31-32	徐柏和/孙语衡	王宗一/王思棋	郝世诚/刘艾依	侯梓童/刘梦媛
	15:10		北航实验学校	二十二中	五中	师大二附

## 高中组男子双打第二阶段

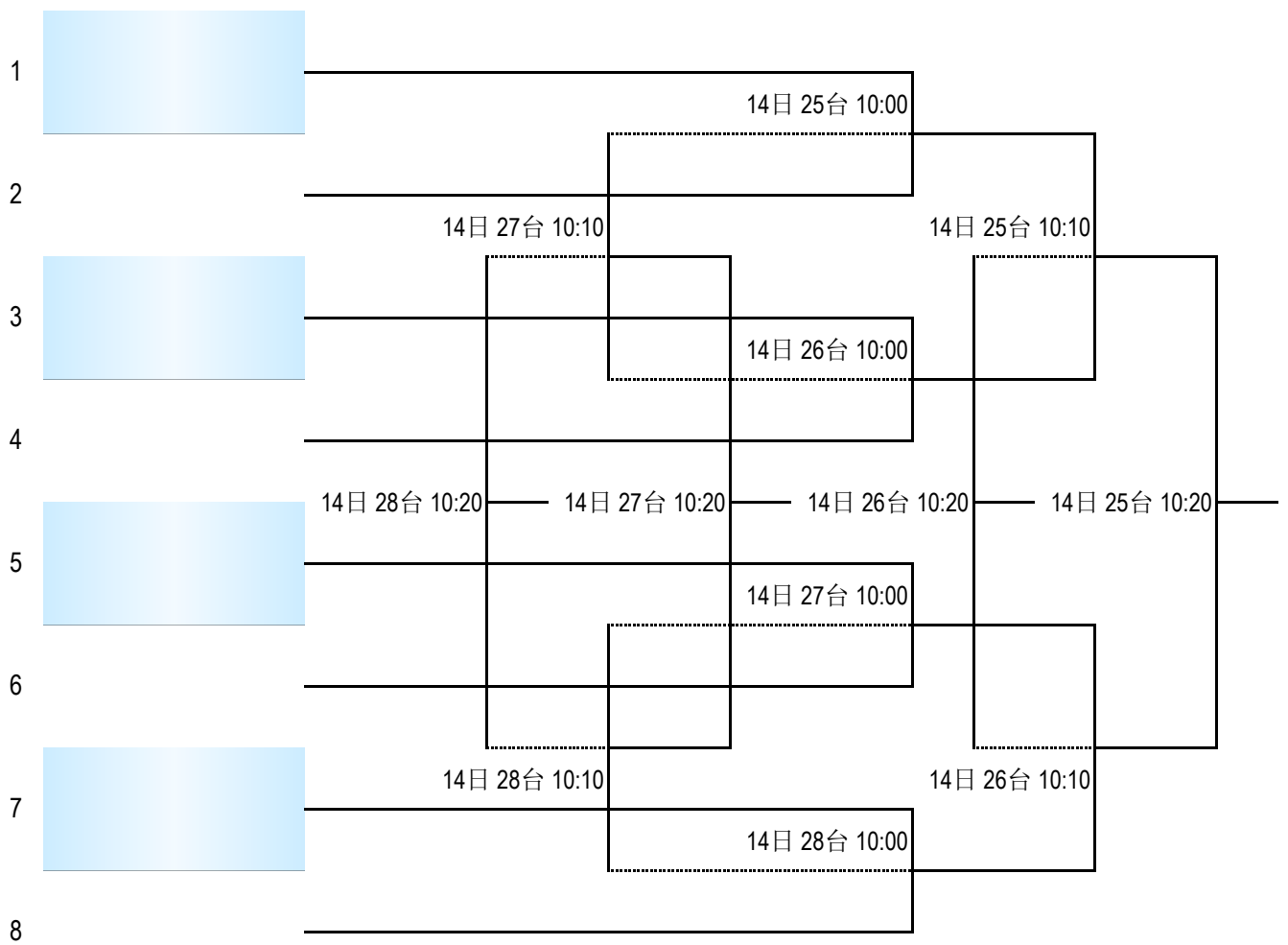

## 高中组女子双打第二阶段

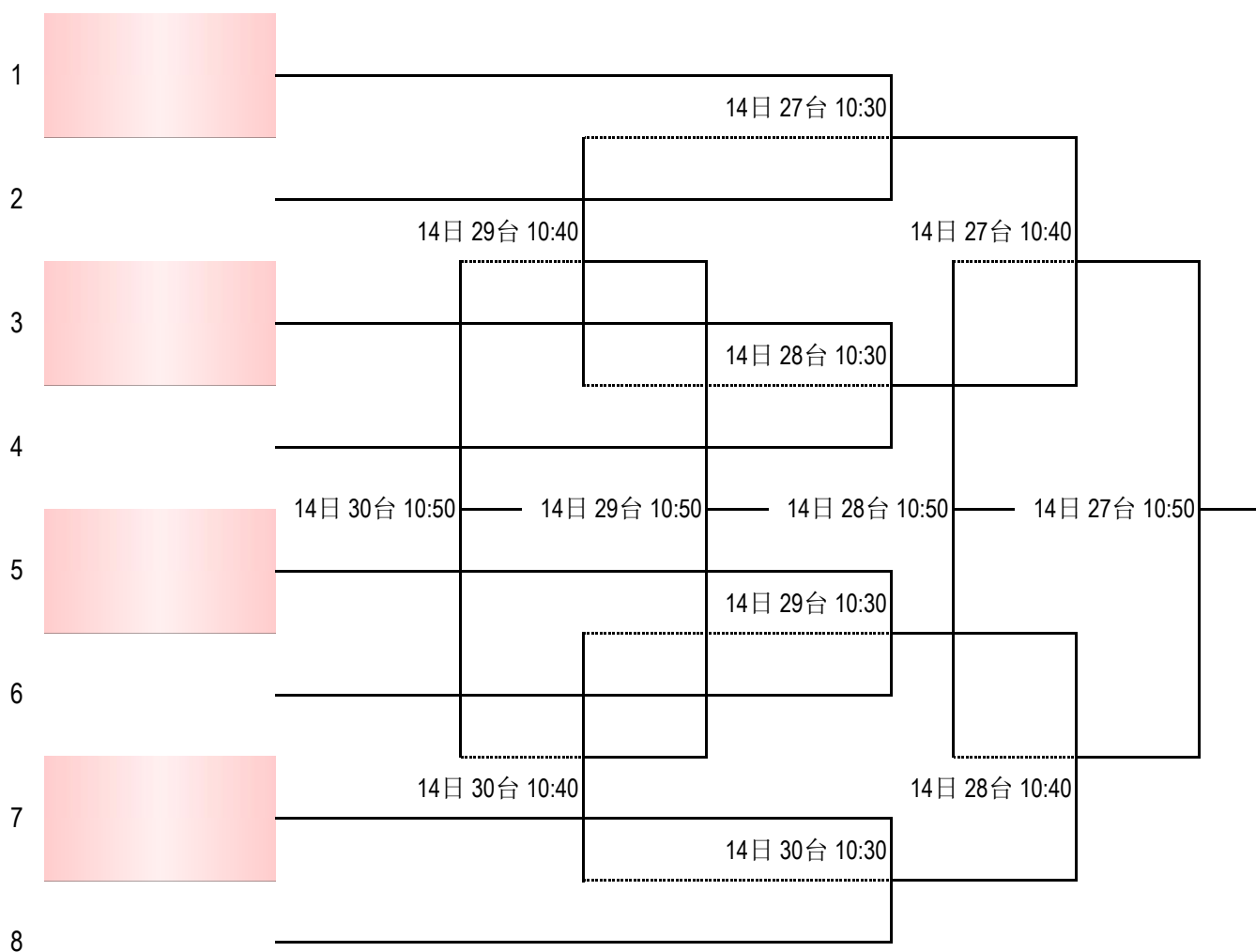

### 高中组混合双打第二阶段 (1-4名)

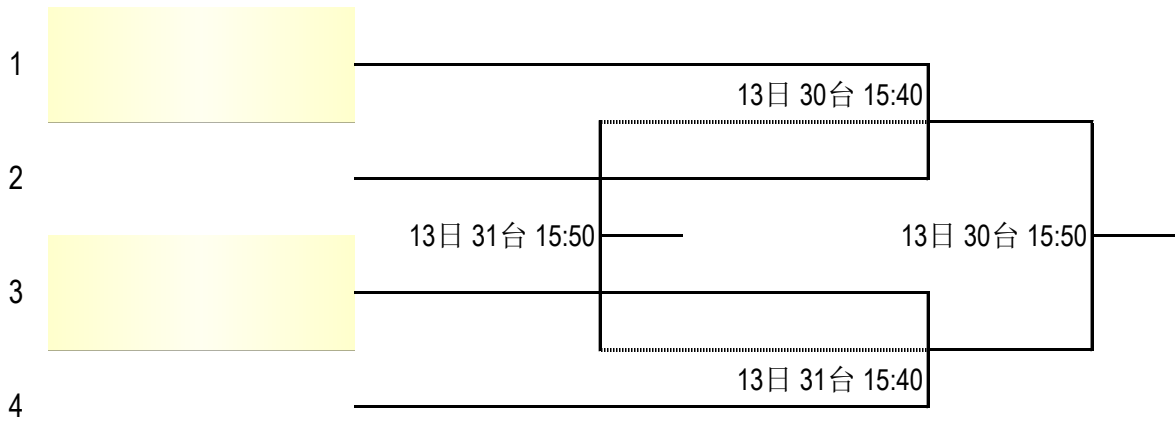

### 高中组混合双打第二阶段 (5-7名)

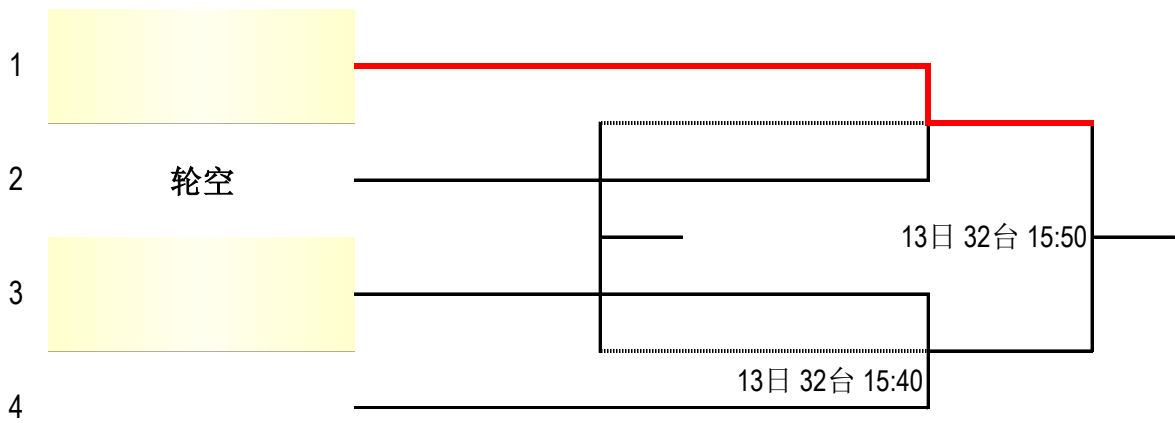

## 初中组男子团体第一阶段（小组取2名）

对阵	日期	时间	台号	1组			积分	计算	名次		
2-3	6-13	8:30	34台	1	二十二中	1	2	3	积分	计算	名次
1-3	6-13	9:20	34台								
1-2	6-13	10:10	34台								
				2	北京八中		2				
				3	十一学校顺义学校 (杨镇一中)			3			

对阵	日期	时间	台号	2组			积分	计算	名次		
2-3	6-13	8:30	35台	1	海淀实验中学	1	2	3	积分	计算	名次
1-3	6-13	9:20	35台								
1-2	6-13	10:10	35台								
				2	四十四中		2				
				3	广渠门中学			3			

对阵	日期	时间	台号	3组			积分	计算	名次		
2-3	6-13	8:30	36台	1	三帆中学	1	2	3	积分	计算	名次
1-3	6-13	9:20	36台								
1-2	6-13	10:10	36台								
				2	昌平区 第一中学		2				
				3	中关村中学			3			

对阵	日期	时间	台号	4组				积分	计算	名次		
1-4	6-13	8:30	37台	1	六十六中	1	2	3	4	积分	计算	名次
2-3			38台									
1-3	6-13	9:20	37台	2	北京二中分校		2					
4-2			38台									
1-2	6-13	10:10	37台	3	五中			3				
3-4			38台									
				4	北京市第十八中学			4				

## 初中组男子团体第二阶段

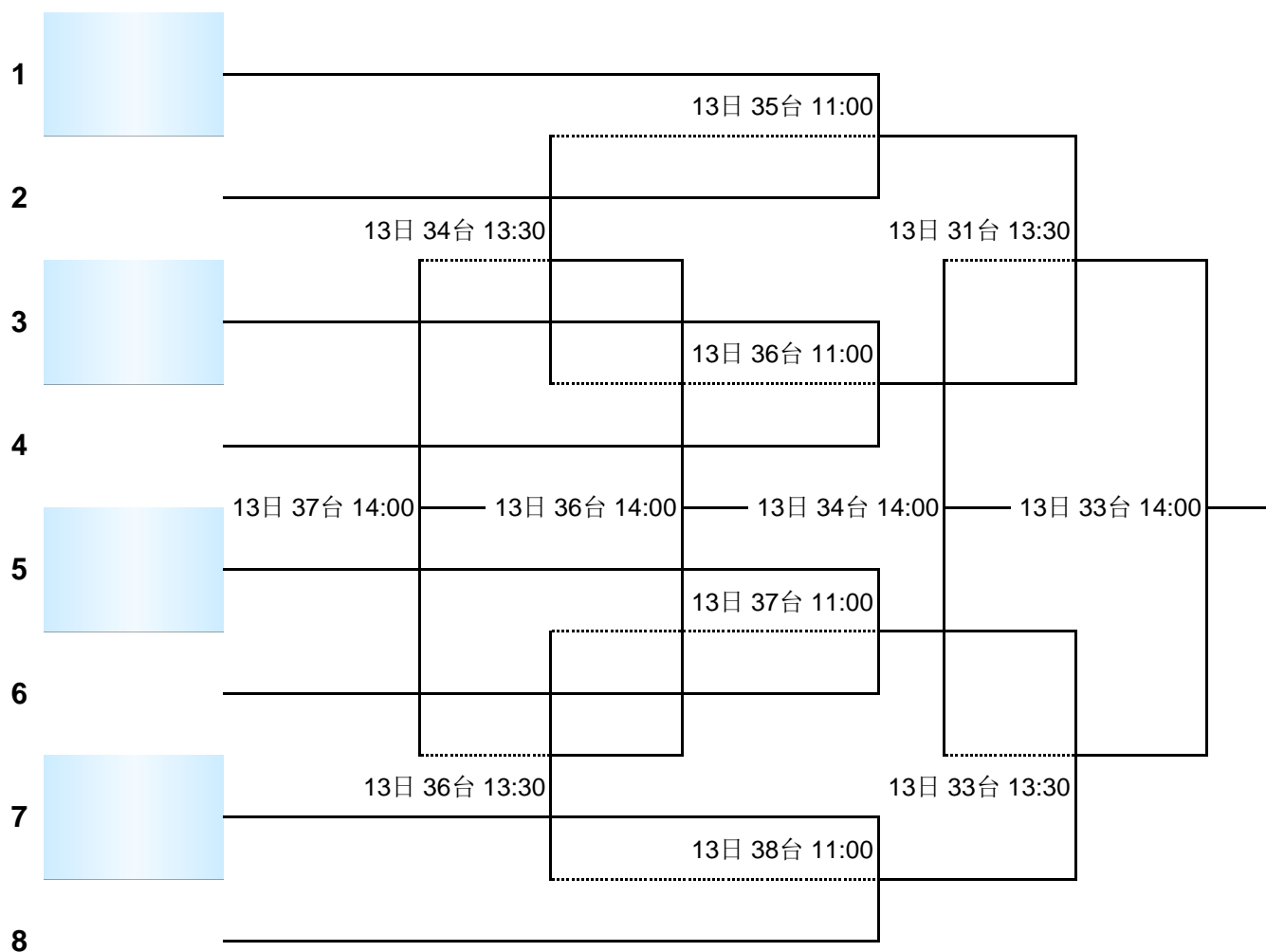

## 初中组女子团体第一阶段（小组取2名）

对阵	日期	时间	台号	1 组			积分	计算	名次
2-3	6-13	8:30	39台	1	二十二中				
1-3	6-13	9:20	39台						
1-2	6-13	10:10	39台						
				2	海淀实验中学				
				3	北京市第十八中学				

对阵	日期	时间	台号	2 组			积分	计算	名次
2-3	6-13	8:30	40台	1	六十六中				
1-3	6-13	9:20	40台						
1-2	6-13	10:10	40台						
				2	广渠门中学				
				3	北航实验学校				

对阵	日期	时间	台号	3 组			积分	计算	名次
2-3	6-13	8:30	41台	1	四十四中				
1-3	6-13	9:20	41台						
1-2	6-13	10:10	41台						
				2	北京八中				
				3	十一学校顺义学校 (杨镇一中)				

对阵	日期	时间	台号	4 组			积分	计算	名次
2-3	6-13	8:30	42台	1	昌平区第一中学				
1-3	6-13	9:20	42台						
1-2	6-13	10:10	42台						
				2	五中				
				3	三帆中学				

## 初中组女子团体第二阶段

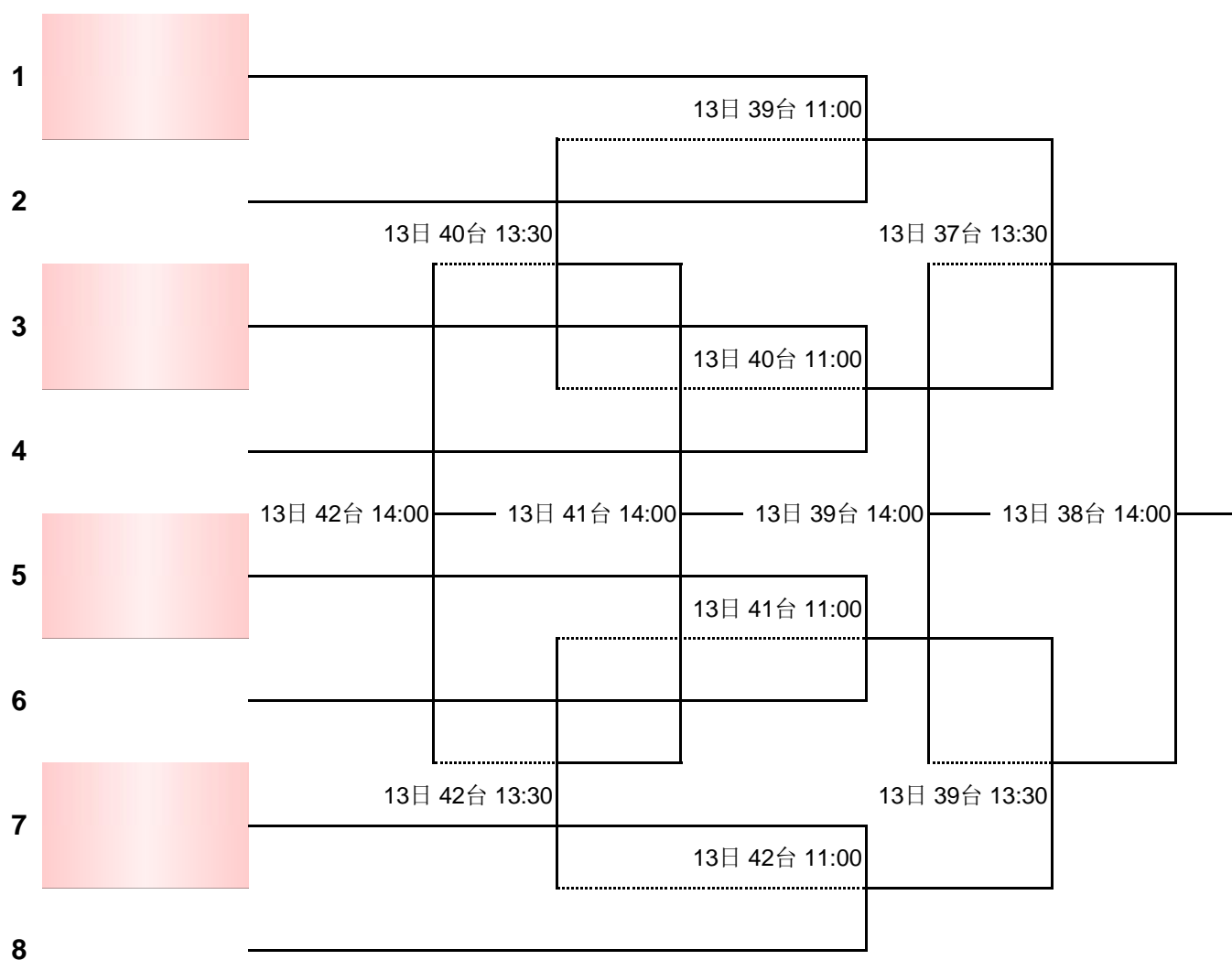

## 初中组男子单打第一阶段（小组取2名）

组别	日期	台号	1	2	3	4
1组	6-14	38	马一茗	于浩轩	魏昌健	
	8:30		二十二中	北京八中	中关村中学	
2组	6-14	39	姚淳羽	巩子溪	肖然	
	8:30		二十二中	海淀实验中学	广渠门中学	
3组	6-14	38	于一宸	张淳翔	吕佑成	
	9:00		六十六中	三帆中学	昌平区第一中学	
4组	6-14	39	葛云溪	常裕昕	刘昊杨	
	9:00		三帆中学	五中	北京二中分校	
5组	6-14	34	谢君泽	常梦晨	秦子诚	
	9:30		三帆中学	北京市第十八中学	北京八中	
6组	6-14	35	刘笑坤	宁羽奇	吴思衡	
	9:30		六十六中	北京市第十八中学	二十二中	
7组	6-14	36	杨浩轩	曹天泽	刘奕尧	
	9:30		广渠门中学	海淀实验中学	二十二中	
8组	6-14	37	李正好	周钰钧	李沛儒	
	9:30		二十二中	六十六中	北京二中分校	
9组	6-14	38	谢天豪	王逸峰	贾浩宇	
	9:30		海淀实验中学	十一学校顺义学校 (杨镇一中)	五中	
10组	6-14	39	牧子越	齐俊毓	刘瑞光	
	9:30		北京二中分校	十一学校顺义学校 (杨镇一中)	昌平区第一中学	
11组	6-14	34	贾皓迪	高辰龙	胡锦涛承	
	10:00		广渠门中学	十一学校顺义学校 (杨镇一中)	中关村中学	
12组	6-14	35	张峻宇	池钰谦	张子皓月	
	10:00		十一学校顺义学校 (杨镇一中)	三帆中学	六十六中	
13组	6-14	34	王金源	杨富森	吉彦达	赵汉青
	8:30		五中	十一学校顺义学校 (杨镇一中)	中关村中学	四十四中
14组	6-14	35	郑子宸	陈思远	陈昊阳	马天泽
	8:30		广渠门中学	三帆中学	北京八中	四十四中
15组	6-14	36	穆泽阳	吴彦彤	杨一凡	汪一凡
	8:30		北京市第十八中学	四十四中	昌平区第一中学	北京八中
16组	6-14	37	李昊桓	张晨阳	解雨松	文浩棠
	8:30		四十四中	昌平区第一中学	北京八中	北京二中分校

## 初中组男子单打第二阶段

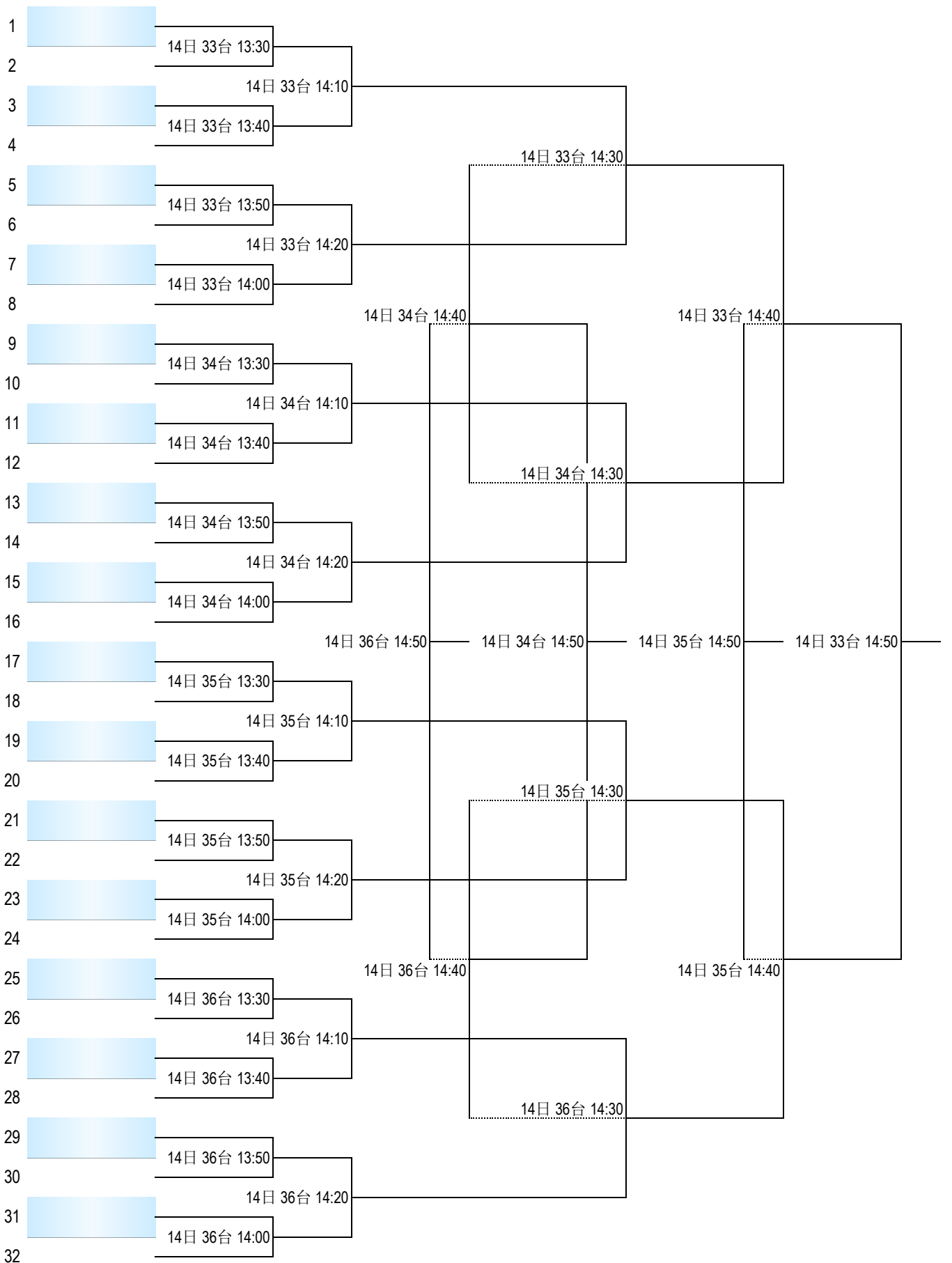

## 初中组女子单打第一阶段（小组取2名）

组别	日期	台号	1	2	3	4
1组	6-14	40	陶可逸	阎奕然	吴紫曦	
	8:30		二十二中	广渠门中学	五中	
2组	6-14	41	刘奕萱	李子琪	程可逸	
	8:30		二十二中	广渠门中学	北京八中	
3组	6-14	40	孟凡菲	董子涵	郭思遥	
	9:00		昌平区第一中学	北京八中	北航实验学校	
4组	6-14	41	杜思源	邓逸可	杨一菲	
	9:00		四十四中	北京市第十八中学	昌平区第一中学	
5组	6-14	40	杨思涵	杨一伊	丁沫含	
	9:30		北京八中	四十四中	二十二中	
6组	6-14	41	刘依美	孟祥缘	曹美欣	
	9:30		昌平区第一中学	二十二中	北京市第十八中学	
7组	6-14	42	高亦佳	谷沁燃	李蕙依	
	9:30		广渠门中学	三帆中学	昌平区第一中学	
8组	6-14	36	杨瑀曦	苗景雯	魏熙茜	
	10:00		三帆中学	北京市第十八中学	广渠门中学	
9组	6-14	37	唐紫萝	程梓晗	李沐阳	
	10:00		北京八中	三帆中学	北航实验学校	
10组	6-14	38	秦佳音	石雨欣	黑子濡	
	10:00		三帆中学	四十四中	广渠门中学	
11组	6-14	39	徐佳铃	徐悦涵	赵浚尧	
	10:00		北航实验学校	三帆中学	北京八中	
12组	6-14	40	邱若凝	孔令洁	邓若琳	
	10:00		昌平区第一中学	十一学校顺义学校 (杨镇一中)	六十六中	
13组	6-14	41	辛书涵	王子恬	王嘉艺	
	10:00		海淀实验中学	五中	六十六中	
14组	6-14	42	马一晨	丁一航	吴昊阳	
	10:00		海淀实验中学	北京市第十八中学	六十六中	
15组	6-14	42	郑婷月	孔祥凝	彭浩岚	李佳瞳
	8:30		海淀实验中学	四十四中	二十二中	五中

## 初中组女子单打第二阶段

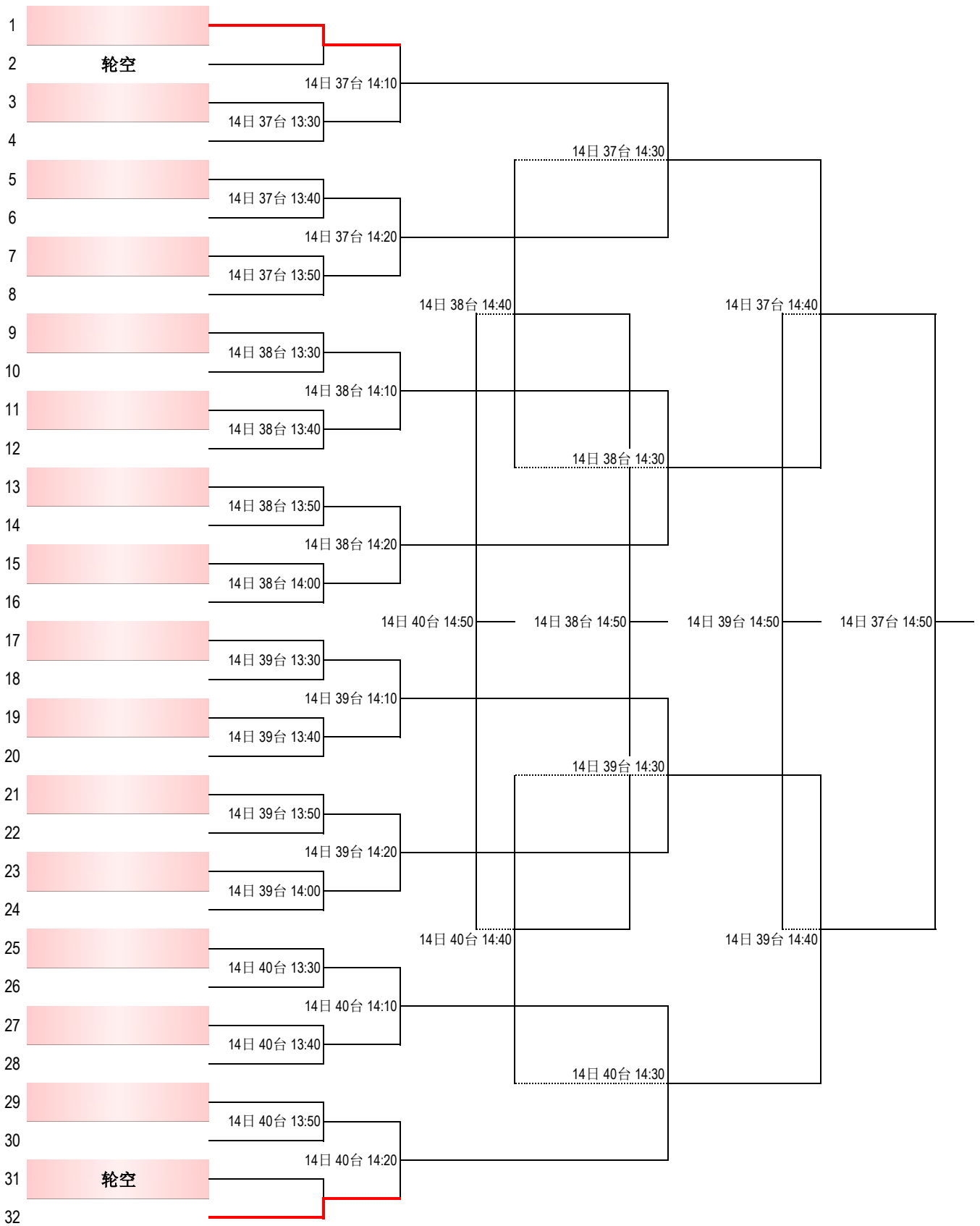

### 初中组男子双打第一阶段（小组取2名）

组别	日期	台号	1	2	3	4
1组	6-13	33	李昊桓/吴彦彤	贾皓迪/肖 然	杨富森/高辰龙	
	14:40		四十四中	广渠门中学	十一学校顺义学校 (杨镇一中)	
2组	6-13	34	魏昌健/吉彦达	解雨松/陈昊阳	吕佑成/张晨阳	
	14:40		中关村中学	北京八中	昌平区第一中学	
3组	6-13	35	王金源/贾浩宇	杨浩轩/郑子宸	李正好/刘奕尧	
	14:40		五中	广渠门中学	二十二中	
4组	6-13	36	葛云溪/谢君泽	姚淳羽/吴思衡	谢天豪/曹天泽	牧子越/刘昊杨
	14:40		三帆中学	二十二中	海淀实验中学	北京二中分校
5组	6-13	37	齐俊毓/张峻宇	李沛儒/文浩棠	张淳翔/池钰谦	刘笑坤/周钰钧
	14:40		十一学校顺义学校 (杨镇一中)	北京二中分校	三帆中学	六十六中

### 初中组女子双打第一阶段（小组取2名）

组别	日期	台号	1	2	3	4
1组	6-13	38	邱若凝/李蕙依	郭思遥/徐佳铃	李子琪/阎奕然	
	14:40		昌平区第一中学	北航实验学校	广渠门中学	
2组	6-13	39	刘依美/孟凡菲	孟祥缘/彭浩岚	董子涵/程可逸	
	14:40		昌平区第一中学	二十二中	北京八中	
3组	6-13	38	杨一伊/石雨欣	谷沁燃/程梓晗	高亦佳/魏熙茜	
	15:10		四十四中	三帆中学	广渠门中学	
4组	6-13	39	马一晨/辛书涵	丁沫含/刘奕萱	秦佳音/徐悦涵	
	15:10		海淀实验中学	二十二中	三帆中学	

### 初中组混合双打第一阶段（小组取3名）

组别	日期	台号	1	2	3	4
1组	6-13	40	于一宸/吴昊阳	赵汉青/孔祥凝	陈思远/杨瑀曦	
	14:40		六十六中	四十四中	三帆中学	
2组	6-13	41	马天泽/杜思源	王逸峰/孔令洁	于浩轩/杨思涵	
	14:40		四十四中	十一学校顺义学校 (杨镇一中)	北京八中	
3组	6-13	41	巩子溪/郑婷月	汪一凡/赵浚尧	杨一凡/杨一菲	
	15:10		海淀实验中学	北京八中	昌平区第一中学	
4组	6-13	42	张子皓月/王嘉艺	宁羽奇/曹美欣	常裕昕/王子恬	马一茗/陶可逸
	14:40		六十六中	北京市第十八中 学	五中	二十二中

## 初中组男子双打第二阶段

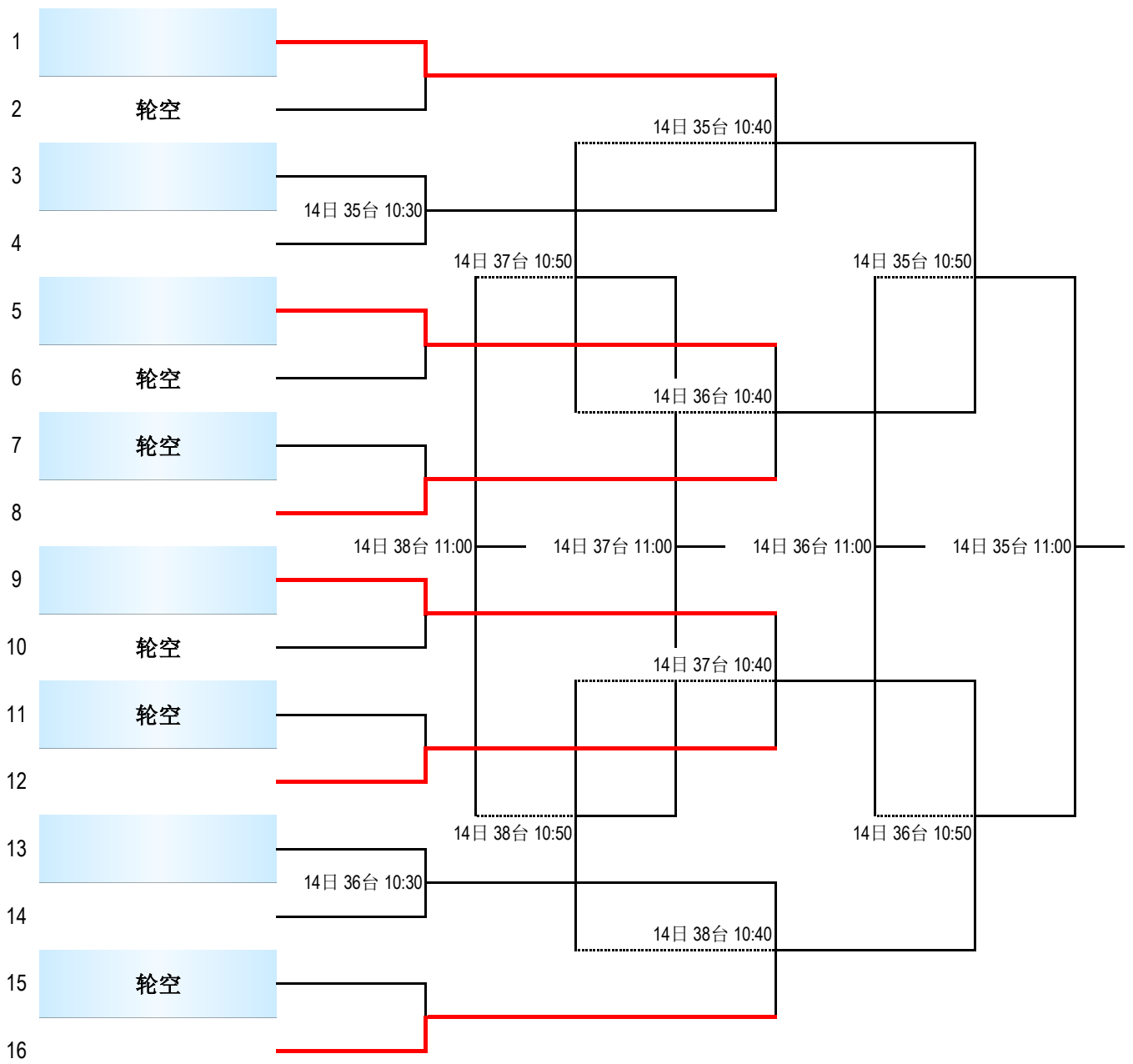

## 初中组女子双打第二阶段

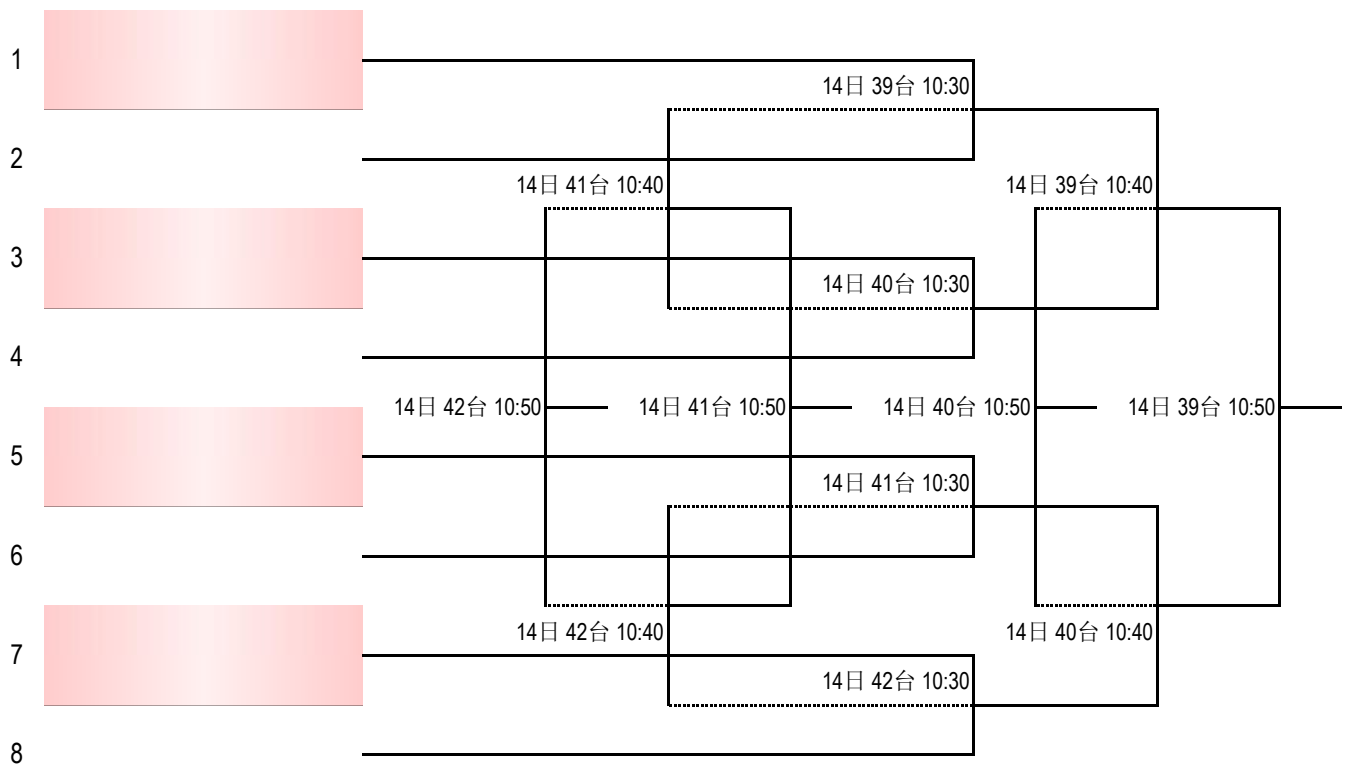

## 初中组混合双打第二阶段

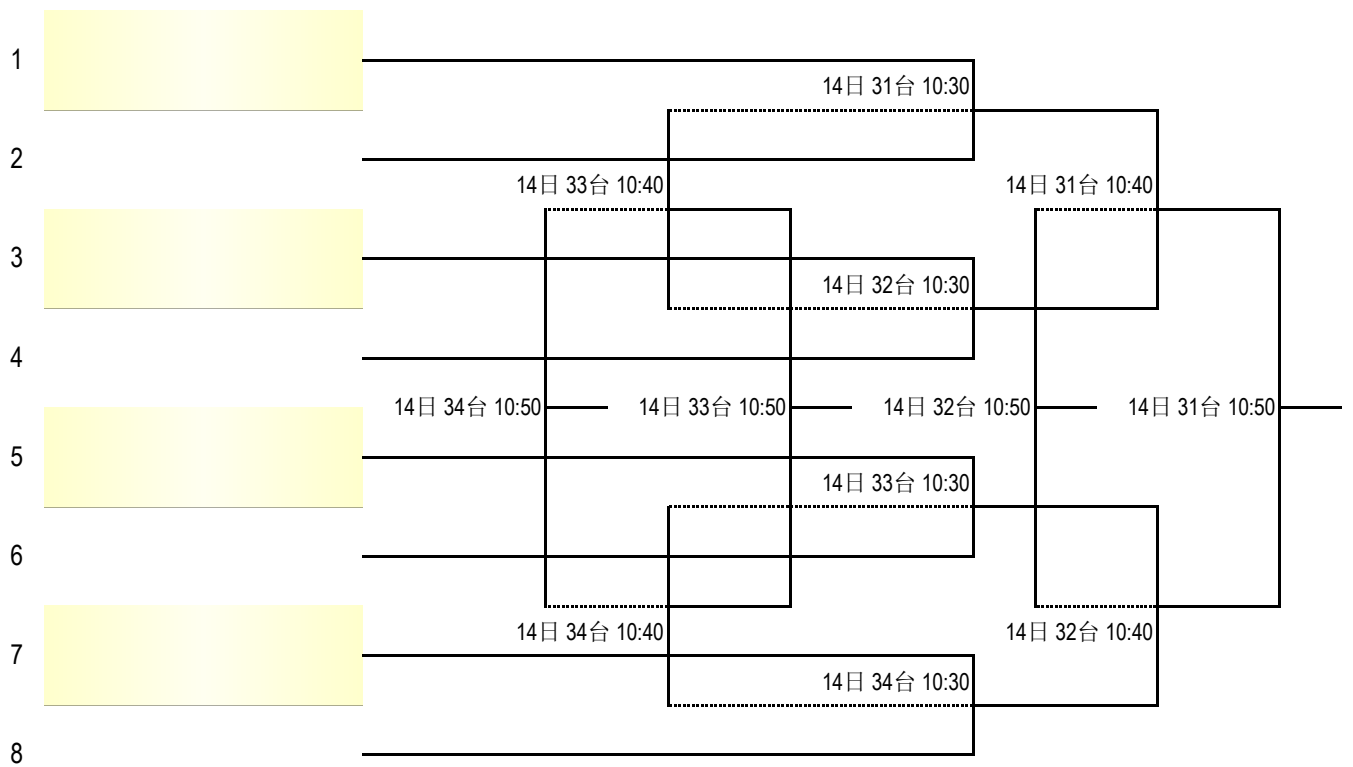

## 小学甲组男子团体第一阶段（小组取2名）

对阵	日期	时间	台号	1 组			积分	计算	名次
2-3	6-13	8:30	1台	1	育翔小学 回龙观学校				
1-3	6-13	9:20	1台						
1-2	6-13	10:10	1台						
				2	西城区 育翔小学				
				3	北京第一 实验小学				

对阵	日期	时间	台号	2 组			积分	计算	名次
2-3	6-13	8:30	2台	1	昌平第二 实验小学				
1-3	6-13	9:20	2台						
1-2	6-13	10:10	2台						
				2	大兴 采育镇一小				
				3	通州区 东方小学				

对阵	日期	时间	台号	3 组			积分	计算	名次
2-3	6-13	8:30	3台	1	第十五中学 附属小学				
1-3	6-13	9:20	3台						
1-2	6-13	10:10	3台						
				2	中关村二小 万泉河分校				
				3	顺义仇家店 中心小学				

对阵	日期	时间	台号	4 组			积分	计算	名次
2-3	6-13	8:30	4台	1	三义里小学				
1-3	6-13	9:20	4台						
1-2	6-13	10:10	4台						
				2	育翔小学分校				
				3	府学胡同小学				

## 小学甲组男子团体第一阶段（小组取2名）

对阵	日期	时间	台号	5组			积分	计算	名次
2-3	6-13	8:30	5台	1	阜成门外一小				
1-3	6-13	9:20	5台						
1-2	6-13	10:10	5台						
				2	中关村二小 百旺校区				
				3	密云四小				

对阵	日期	时间	台号	6组			积分	计算	名次
2-3	6-13	8:30	6台	1	西城区 华嘉小学				
1-3	6-13	9:20	6台						
1-2	6-13	10:10	6台						
				2	北京小学				
				3	怀柔区 实验小学				

对阵	日期	时间	台号	7组				积分	计算	名次
1-4	6-13	8:30	7台	1	人大附小					
2-3			8台							
1-3	6-13	9:20	7台	2	怀柔区 第三小学					
4-2			8台							
1-2	6-13	10:10	7台	3	西城区 实验小学					
3-4			8台							
				4	方家胡同小学					

对阵	日期	时间	台号	8组				积分	计算	名次
1-4	6-13	8:30	9台	1	复兴门外一小					
2-3			10台							
1-3	6-13	9:20	9台	2	房山长阳一小					
4-2			10台							
1-2	6-13	10:10	9台	3	史家小学分校					
3-4			10台							
				4	厂桥小学					

## 小学甲组男子团体第二阶段

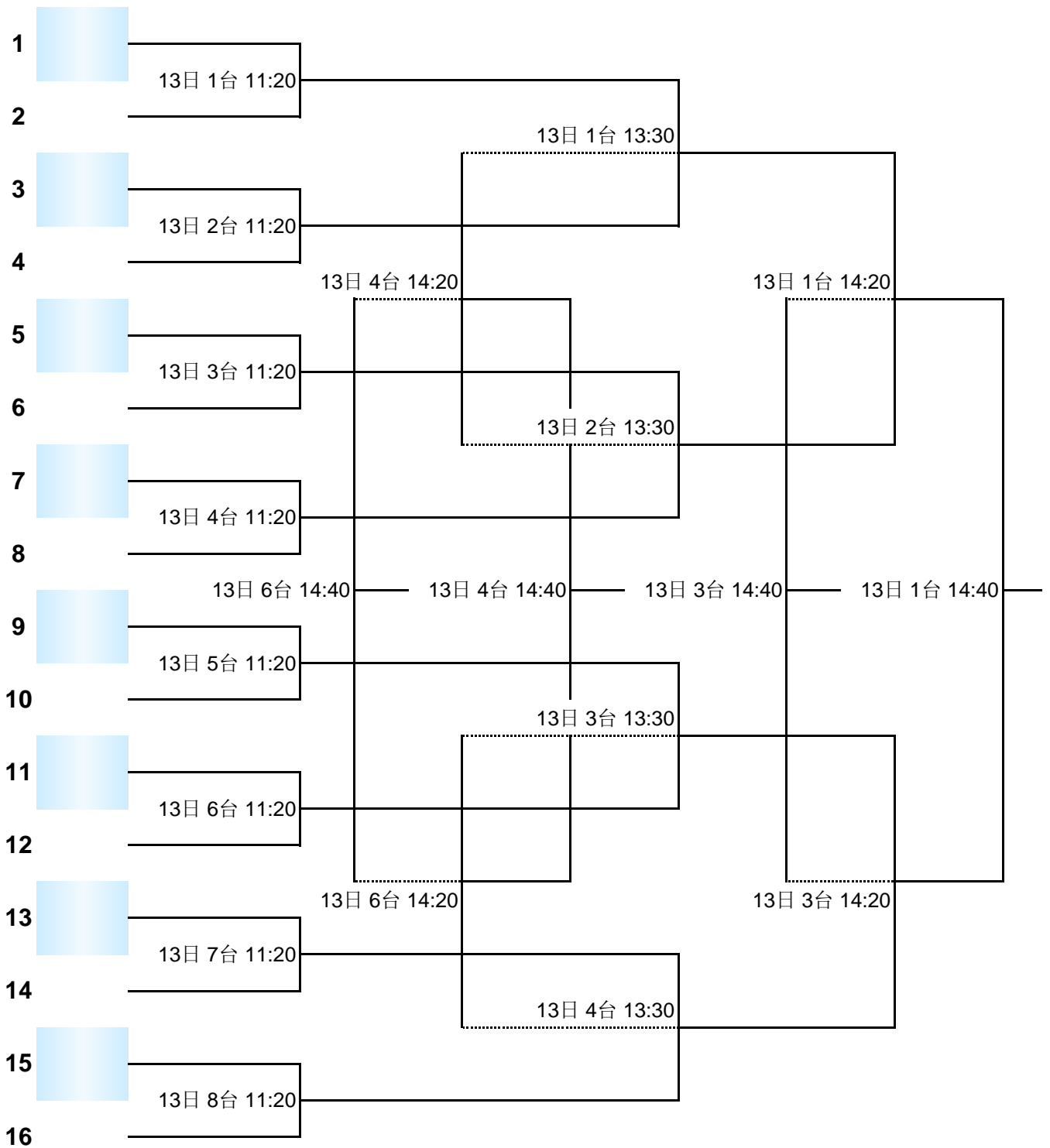

## 小学甲组女子团体第一阶段（小组取2名）

对阵	日期	时间	台号	1 组			1	2	3	积分	计算	名次
2-3	6-13	8:30	11台	1	育翔小学 回龙观学校							
1-3	6-13	9:20	11台									
1-2	6-13	10:10	11台									
				2	第十五中学 附属小学							
				3	人大附小							

对阵	日期	时间	台号	2 组			1	2	3	积分	计算	名次
2-3	6-13	8:30	12台	1	昌平第二 实验小学							
1-3	6-13	9:20	12台									
1-2	6-13	10:10	12台									
				2	西城区 育翔小学							
				3	中关村二小 百旺校区							

对阵	日期	时间	台号	3 组			1	2	3	积分	计算	名次
2-3	6-13	8:30	13台	1	北京小学							
1-3	6-13	9:20	13台									
1-2	6-13	10:10	13台									
				2	怀柔区 实验小学							
				3	育翔小学分校							

对阵	日期	时间	台号	4 组			1	2	3	积分	计算	名次
2-3	6-13	8:30	14台	1	厂桥小学							
1-3	6-13	9:20	14台									
1-2	6-13	10:10	14台									
				2	北京第一 实验小学							
				3	顺义张镇 中心小学校							

## 小学甲组女子团体第一阶段（小组取2名）

对阵	日期	时间	台号	5 组			1	2	3	积分	计算	名次
2-3	6-13	8:30	15台	1	怀柔区 第三小学							
1-3	6-13	9:20	15台									
1-2	6-13	10:10	15台									
				2	方家胡同小学							
				3	通州区 东方小学							

对阵	日期	时间	台号	6 组			1	2	3	积分	计算	名次
2-3	6-13	8:30	16台	1	复兴门外一小							
1-3	6-13	9:20	16台									
1-2	6-13	10:10	16台									
				2	大兴 采育镇一小							
				3	府学胡同小学							

对阵	日期	时间	台号	7 组			1	2	3	积分	计算	名次
2-3	6-13	8:30	17台	1	中关村二小 万泉河分校							
1-3	6-13	9:20	17台									
1-2	6-13	10:10	17台									
				2	房山长阳一小							
				3	密云四小							

对阵	日期	时间	台号	8 组			1	2	3	积分	计算	名次
2-3	6-13	8:30	18台	1	阜成门外一小							
1-3	6-13	9:20	18台									
1-2	6-13	10:10	18台									
				2	西城区 实验小学							
				3	西城区 华嘉小学							

## 小学甲组女子团体第二阶段

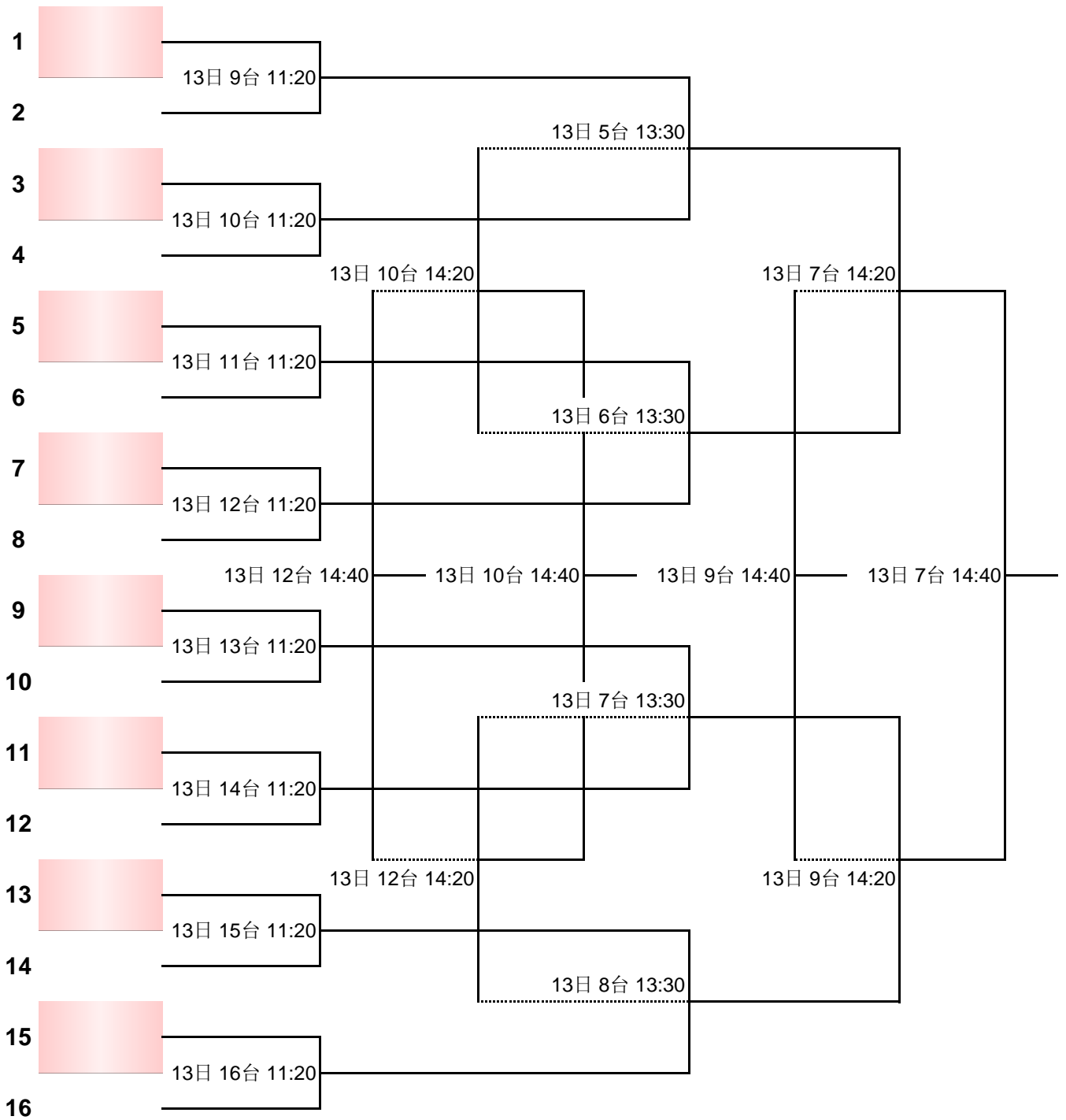

## 小学甲组男子单打第一阶段（小组取2名）

组别	日期	台号	1	2	3	4
1组	6-14	1	宋涵宇	张家玮	郭家源	
	8:30		北京小学	府学胡同小学	怀柔区第三小学	
2组	6-14	2	刘启霄	谷一铭	陈谦祎	
	8:30		三义里小学	西城区华嘉小学	阜成门外一小	
3组	6-14	3	杨若冲	柳亦琿	赵奕成	
	8:30		复兴门外一小	史家小学分校	北京小学	
4组	6-14	4	刘思承	孟祥祎	郝章天	
	8:30		育翔小学回龙观学校	复兴门外一小	大兴采育镇一小	
5组	6-14	5	单轩麒	王禹淳	练文璟	
	8:30		顺义仇家店中心小学	北京小学	房山长阳一小	
6组	6-14	6	彭梓墨	宁君宇	张奔驰	
	8:30		怀柔区实验小学	西城区实验小学	第十五中学附属小学	
7组	6-14	7	刘嘉树	郭一墨	扶彧辰	
	8:30		西城区华嘉小学	方家胡同小学	通州区东方小学	
8组	6-14	1	马一铭	张允晰	关云旗	
	9:00		昌平第二实验小学	复兴门外一小	中关村二小百旺校区	
9组	6-14	2	赵奕茗	贾诚致	杜先骅	
	9:00		三义里小学	北京小学	育翔小学分校	
10组	6-14	3	陈泊宇	王沛芾	杨佳磊	
	9:00		三义里小学	府学胡同小学	中关村二小万泉河分校	
11组	6-14	4	司荞瑀	张恩瑞	尉少羲	
	9:00		第十五中学附属小学	育翔小学分校	三义里小学	
12组	6-14	5	孙晓奇	刘润棠	王 战	
	9:00		顺义仇家店中心小学	房山长阳一小	三义里小学	
13组	6-14	6	朱浩辰	李禹墨	刘临熙	
	9:00		史家小学分校	昌平第二实验小学	西城区华嘉小学	
14组	6-14	7	杨明泽	郭俊逸	霍靖轩	
	9:00		昌平第二实验小学	人大附小	通州区东方小学	
15组	6-14	1	黄睿凡	周琮皓	郇景晖	
	9:30		昌平第二实验小学	大兴采育镇一小	中关村二小万泉河分校	
16组	6-14	2	李皓岩	崔子轩	王致远	
	9:30		昌平第二实验小学	复兴门外一小	通州区东方小学	

## 小学甲组男子单打第一阶段（小组取2名）

组别	日期	台号	1	2	3	4
17组	6-14	3	刘子涵	梅译夫	母宗瀚	
	9:30		第十五中学附属小学	厂桥小学	西城区实验小学	
18组	6-14	4	王骁喆	何 慕	李明轩	
	9:30		怀柔区第三小学	史家小学分校	厂桥小学	
19组	6-14	5	金 睿	庄明泽	王梓睿	
	9:30		厂桥小学	阜成门外一小	北京第一实验小学	
20组	6-14	6	吴广锴	陈骏逸	马睿琛	
	9:30		厂桥小学	人大附小	育翔小学分校	
21组	6-14	7	刘柏言	李宗泽	唐汉骐	
	9:30		厂桥小学	方家胡同小学	西城区实验小学	
22组	6-14	1	杨佳键	侯文宸	石镐仁	
	10:00		密云四小	人大附小	阜成门外一小	
23组	6-14	2	王博渊	丁艺峻	王泓泽	
	10:00		复兴门外一小	怀柔区实验小学	密云四小	
24组	6-14	3	张思艺	汪嘉乐	李铭朔	
	10:00		阜成门外一小	顺义仇家店中心小学	密云四小	
25组	6-14	4	瞿正宇	李明轩	林秋成	
	10:00		西城区育翔小学	育翔小学分校	西城区华嘉小学	
26组	6-14	5	陈高远	瞿光宇	郭书恺	
	10:00		房山长阳一小	西城区育翔小学	北京小学	
27组	6-14	6	林澍予	程可适	刘蕴宽	
	10:00		人大附小	西城区育翔小学	通州区东方小学	
28组	6-14	7	韩梓逸	叶袁粼	徐启蕴	
	10:00		第十五中学附属小学	西城区育翔小学	怀柔区实验小学	
29组	6-14	1	赵潇然	韩灵均	贾泽睿	
	10:30		西城区育翔小学	房山长阳一小	第十五中学附属小学	
30组	6-14	2	王馨洋	王恺威	张敬文	
	10:30		西城区实验小学	育翔小学回龙观学校	北京第一实验小学	
31组	6-14	3	韩沛晔	刘镇铭	唐承安	
	10:30		大兴采育镇一小	北京第一实验小学	育翔小学回龙观学校	
32组	6-14	4	丁小马	白 扬	钱兆星	
	10:30		育翔小学回龙观学校	怀柔区第三小学	府学胡同小学	

## 小学甲组男子单打第一阶段（小组取2名）

组别	日期	台号	1	2	3	4
33组	6-14	5	丛嘉木	赵佳宜	赵梓轩	
	10:30		育翔小学回龙观学校	中关村二小万泉河分校	阜成门外一小	
34组	6-14	6	张鸣硕	张梓宸	高宇琦	
	10:30		顺义仇家店中心小学	大兴采育镇一小	中关村二小百旺校区	
35组	6-14	7	张子政	赵瑞航	王通悦	
	10:30		中关村二小百旺校区	府学胡同小学	北京第一实验小学	
36组	6-14	1	李兰青	陆轩邈	付恒瑞	
	11:00		中关村二小百旺校区	府学胡同小学	北京第一实验小学	
37组	6-14	2	吕恩熠	陈雲谦	渠忠岐	
	11:00		方家胡同小学	人大附小	中关村二小百旺校区	

## 小学甲组男子双打第一阶段（小组取2名）

组别	日期	台号	1	2	3	4
1组	6-13	1	单轩麒/张鸣硕	李禹墨/马一铭	张恩瑞/马睿琛	
	15:10		顺义仇家店中心小学	昌平第二实验小学	育翔小学分校	
2组	6-13	2	刘嘉树/刘临熙	刘镇铭/付恒瑞	叶袁粼/瞿光宇	
	15:10		西城区华嘉小学	北京第一实验小学	西城区育翔小学	
3组	6-13	3	刘启霄/赵奕茗	孙晓奇/汪嘉乐	练文璟/刘润棠	
	15:10		三义里小学	顺义仇家店中心小学	房山长阳一小	
4组	6-13	4	朱浩辰/柳亦琿	张敬文/王梓瑞	张弈驰/贾泽睿	
	15:10		史家小学分校	北京第一实验小学	第十五中学附属小学	
5组	6-13	5	张梓宸/韩沛晔	彭梓墨/徐启蕴	刘柏言/金睿	
	15:10		大兴采育镇一小	怀柔区实验小学	厂桥小学	
6组	6-13	6	程可适/赵潇然	周琮皓/郝章天	陈高远/韩灵均	
	15:10		西城区育翔小学	大兴采育镇一小	房山长阳一小	
7组	6-13	1	赵奕成/贾诚致	陈雲谦/林澍予	霍靖轩/刘蕴宽	
	15:40		北京小学	人大附小	通州区东方小学	
8组	6-13	2	侯文宸/陈骏逸	吕恩熠/李宗泽	李皓岩/杨明泽	
	15:40		人大附小	方家胡同小学	昌平第二实验小学	
9组	6-13	3-4	丁小马/王恺威	张家玮/赵瑞航	梅译夫/吴广锴	陈谦祎/赵梓轩
	15:40		育翔小学回龙观学校	府学胡同小学	厂桥小学	阜成门外一小
10组	6-13	5-6	王沛芾/钱兆星	林秋成/谷一铭	李兰青/关云旗	丛嘉木/唐承安
	15:40		府学胡同小学	西城区华嘉小学	中关村二小百旺校区	育翔小学回龙观学校

# 小学甲组男子单打第二阶段

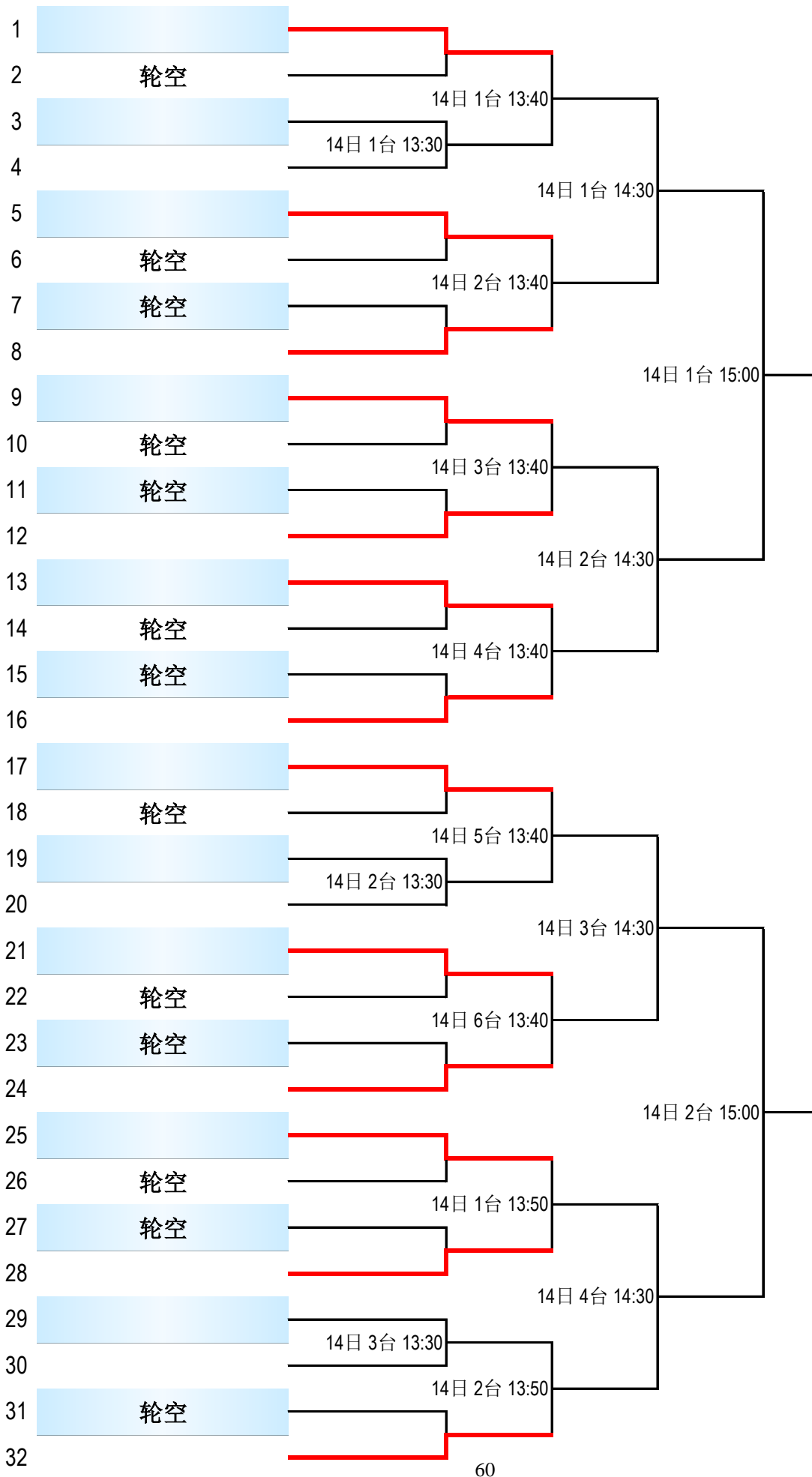

# 小学甲组男子单打第二阶段

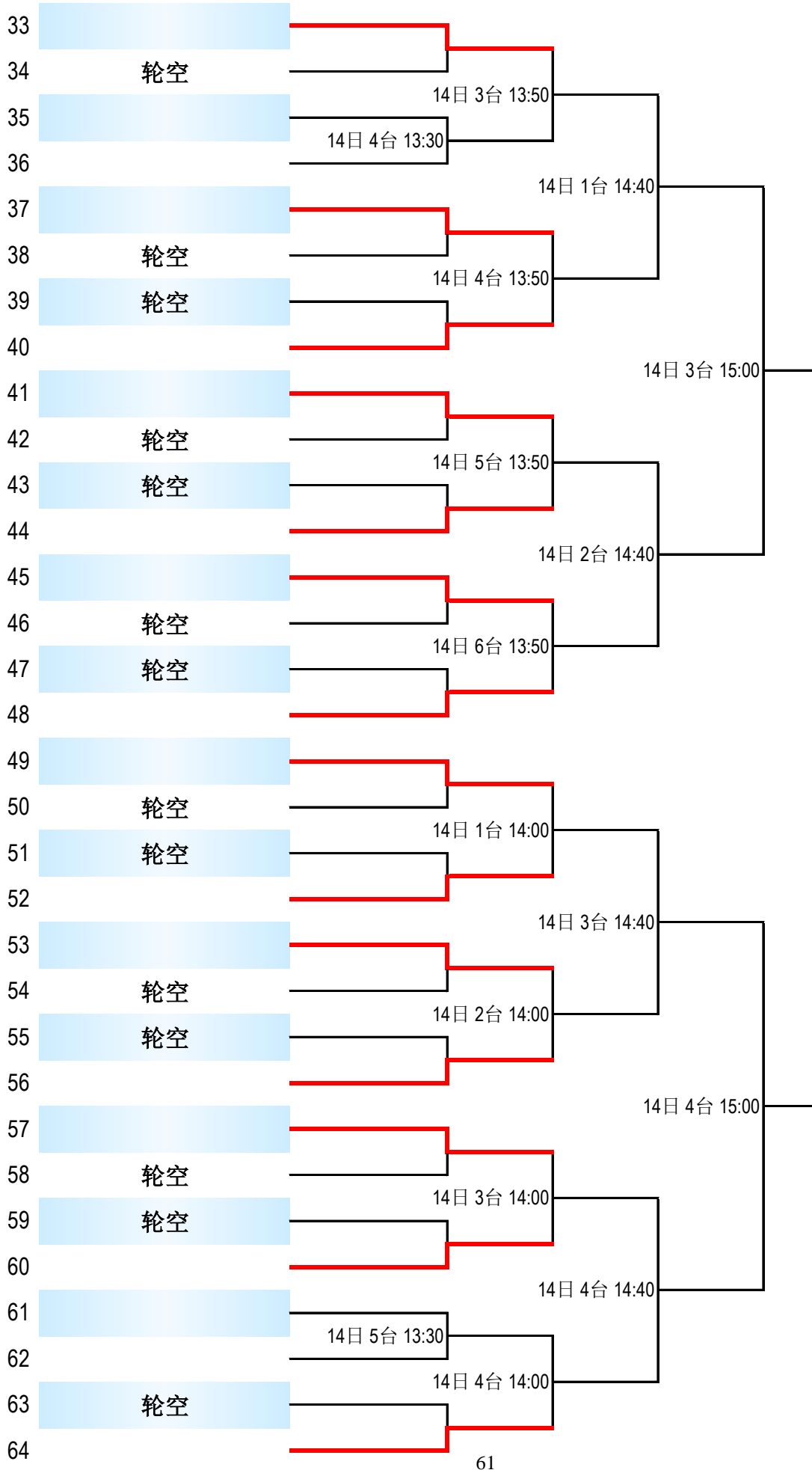

# 小学甲组男子单打第二阶段

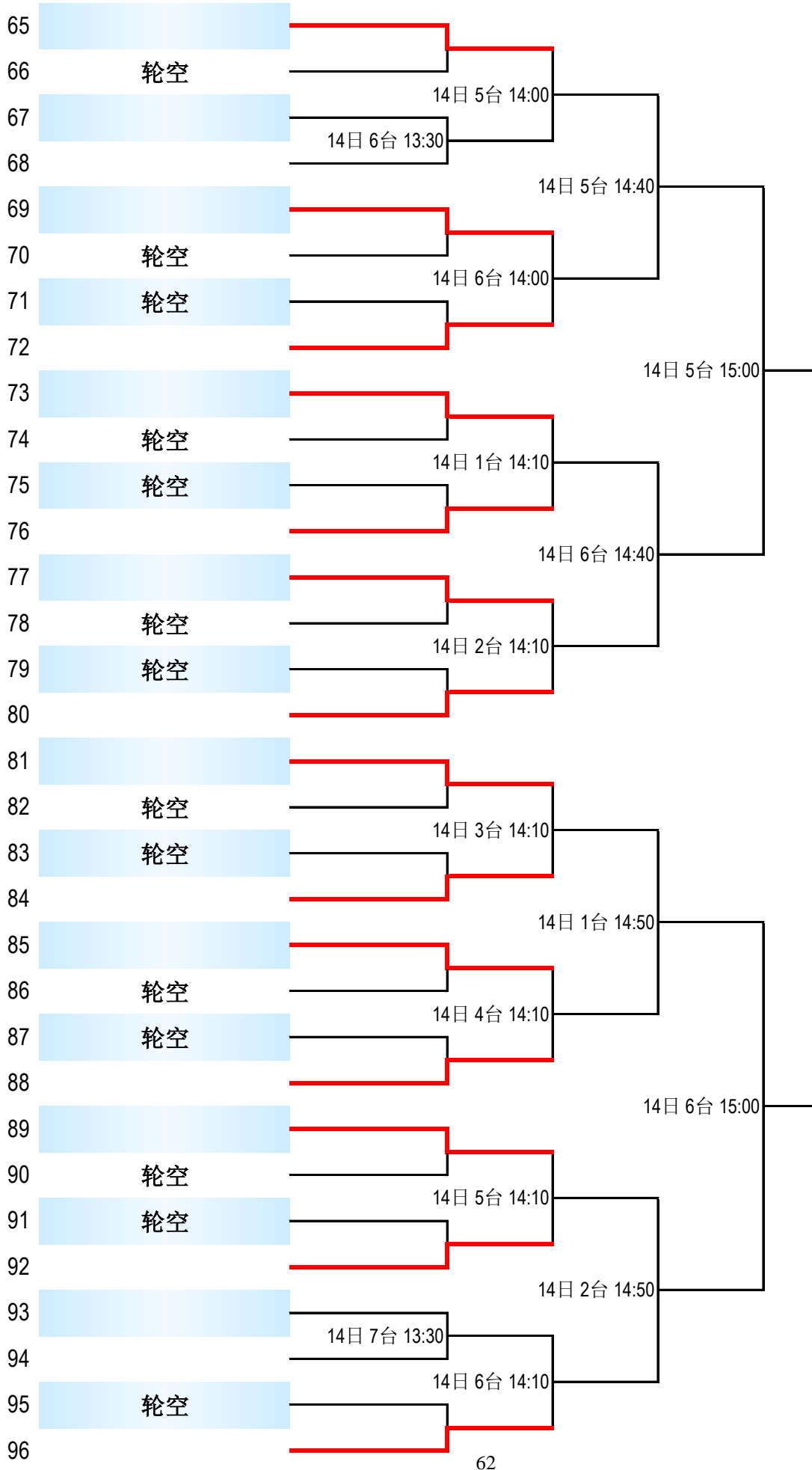

# 小学甲组男子单打第二阶段

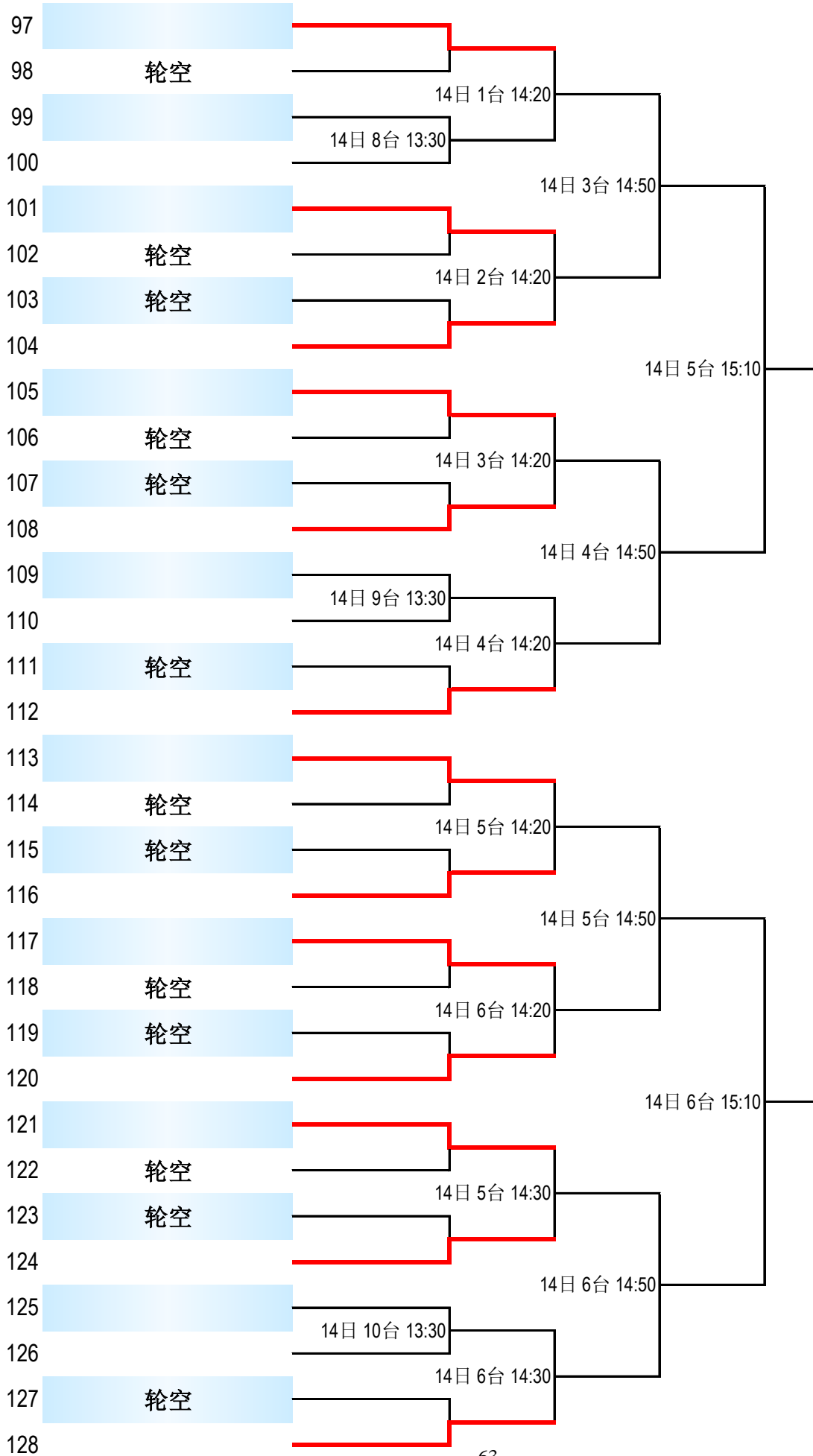

## 小学甲组男子单打第二阶段（1-8名）

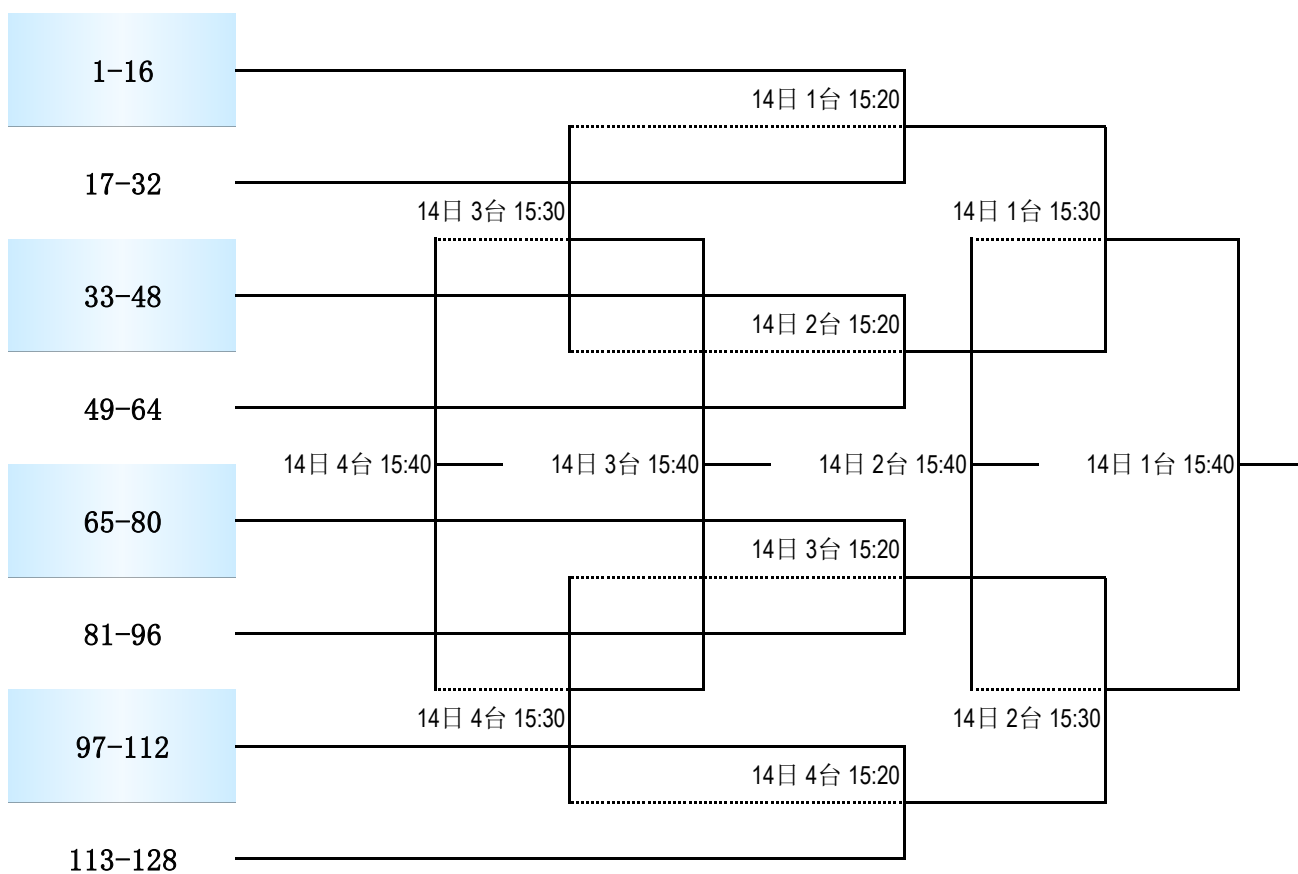

## 小学甲组男子双打第二阶段

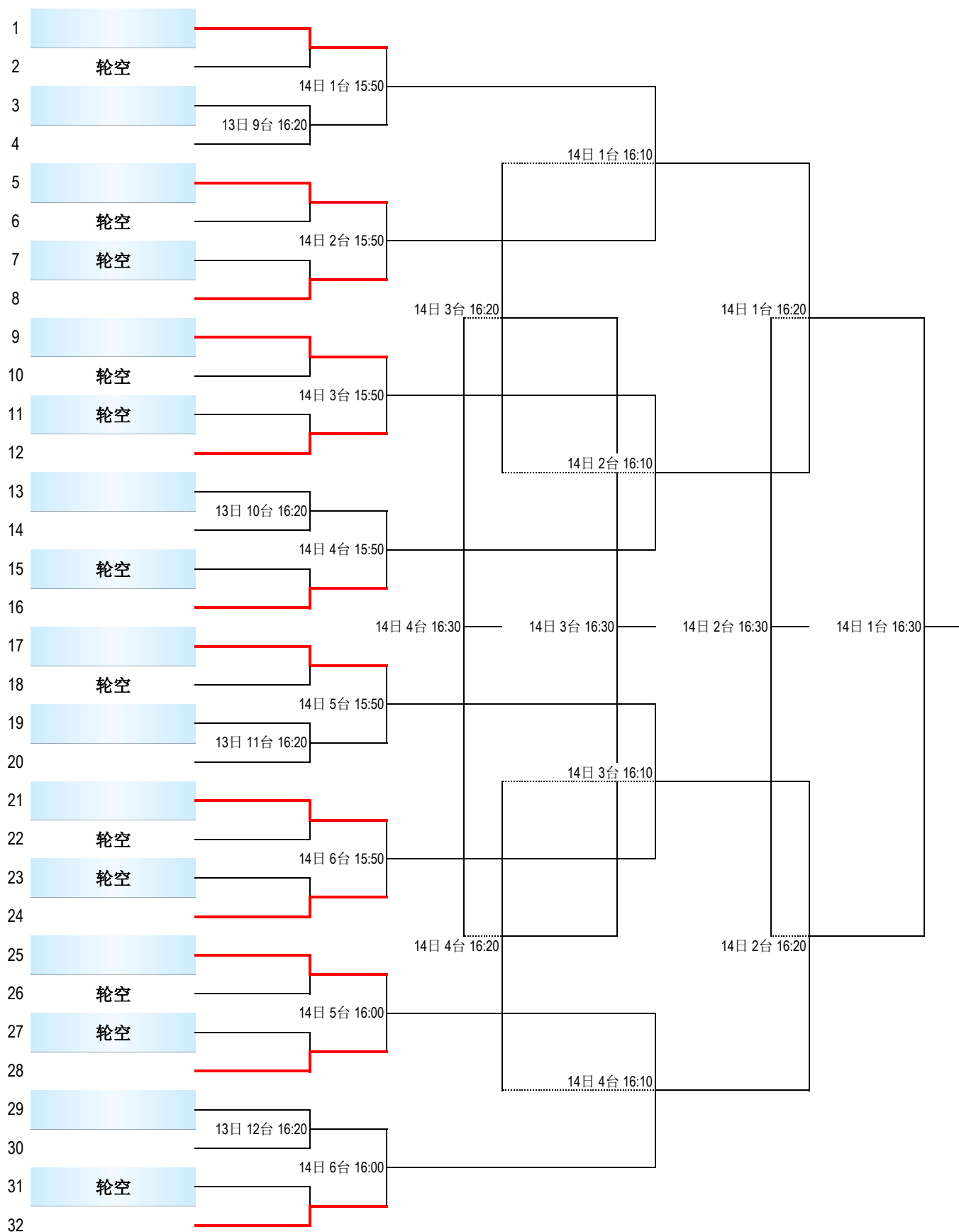

## 小学甲组女子单打第一阶段（小组取2名）

组别	日期	台号	1	2	3	4
1组	6-14	8	唐依宸	王乐萱	张卉瀛	
	8:30		昌平第二实验小学	西城区育翔小学	第十五中学附属小学	
2组	6-14	9	高洋	魏嘉洋	欧芸菡	
	8:30		府学胡同小学	通州区东方小学	中关村二小万泉河分校	
3组	6-14	10	陈姝凝	刘格妃	李乘月	
	8:30		育翔小学回龙观学校	通州区东方小学	人大附小	
4组	6-14	11	隆妙涵	蒋秉心	徐昕玥	
	8:30		怀柔区第三小学	人大附小	育翔小学分校	
5组	6-14	12	彭歆然	崔茜	吴若诗	
	8:30		怀柔区第三小学	育翔小学回龙观学校	北京小学	
6组	6-14	13	邵子洋	姚梦羽	王金萱	
	8:30		昌平第二实验小学	西城区育翔小学	府学胡同小学	
7组	6-14	8	陈思瑾	陈祎和	李奕然	
	9:00		育翔小学回龙观学校	房山长阳一小	府学胡同小学	
8组	6-14	9	张希沐	孙雯芯	翟朗乔	
	9:00		中关村二小万泉河分校	密云四小	西城区育翔小学	
9组	6-14	10	台若云	张语宸	李研熙	
	9:00		复兴门外一小	通州区东方小学	顺义张镇中心小学校	
10组	6-14	11	徐熙雯	李昊暄	曹誉恩	
	9:00		阜成门外一小	复兴门外一小	育翔小学分校	
11组	6-14	12	杨娅伦	肖文茵	任一菲	
	9:00		方家胡同小学	密云四小	复兴门外一小	
12组	6-14	13	王靖涵	黄子砚	王明月	
	9:00		怀柔区实验小学	复兴门外一小	大兴采育镇一小	
13组	6-14	8	杨依宸	王思图	余李心	
	9:30		房山长阳一小	第十五中学附属小学	复兴门外一小	
14组	6-14	9	郭宇霏	周平平	陈若菡	
	9:30		北京第一实验小学	人大附小	房山长阳一小	
15组	6-14	10	毛舒菡	曹雅熙	李宇婧	
	9:30		昌平第二实验小学	中关村二小万泉河分校	北京第一实验小学	
16组	6-14	11	马牧涵	王洛媛	曾伊	
	9:30		西城区育翔小学	北京第一实验小学	阜成门外一小	

## 小学甲组女子单打第一阶段（小组取2名）

组别	日期	台号	1	2	3	4
17组	6-14	12	庄茜媛	刘静恬	宋夏	
	9:30		阜成门外一小	方家胡同小学	北京第一实验小学	
18组	6-14	13	陈紫轩	黄曼迪	叶则君	
	9:30		北京第一实验小学	阜成门外一小	房山长阳一小	
19组	6-14	8	王艺涵	郭宸诚	齐予晴	
	10:00		密云四小	厂桥小学	育翔小学分校	
20组	6-14	9	刘佳安	谢昕芮	倪可	
	10:00		厂桥小学	育翔小学分校	第十五中学附属小学	
21组	6-14	10	胡晨曦	单诗雯	耿昊桐	
	10:00		昌平第二实验小学	怀柔区实验小学	厂桥小学	
22组	6-14	11	杨佳平	冯晋珂	周韵晗	
	10:00		厂桥小学	昌平第二实验小学	第十五中学附属小学	
23组	6-14	12	李书迹	蔡雨芮	贾然	
	10:00		北京小学	厂桥小学	西城区育翔小学	
24组	6-14	13	艾玥辰	宋思娴	刘新雨	
	10:00		北京小学	怀柔区第三小学	大兴采育镇一小	
25组	6-14	8	刘乐遥	朱牧涵	高子媛	
	10:30		方家胡同小学	北京小学	怀柔区第三小学	
26组	6-14	9	胡驭涵	高悦祎	孙苗淼	
	10:30		西城区华嘉小学	怀柔区第三小学	顺义张镇中心小学校	
27组	6-14	10	丁靖菡	宋铭悦	周可瑶	
	10:30		通州区东方小学	怀柔区实验小学	中关村二小百旺校区	
28组	6-14	11	王小菁	董世允	孙菀湉	
	10:30		中关村二小百旺校区	府学胡同小学	西城区华嘉小学	
29组	6-14	12	王子衡	张雅晴	赵梓旭	
	10:30		中关村二小百旺校区	方家胡同小学	阜成门外一小	
30组	6-14	13	王梓鑫	尹尔秀	徐若诗	
	10:30		中关村二小百旺校区	人大附小	房山长阳一小	
31组	6-14	8	王艺霏	邢梦曦	陈柏轩	
	11:00		中关村二小百旺校区	育翔小学分校	第十五中学附属小学	
32组	6-14	9	费煜婷	李可易	刘赫榆	
	11:00		西城区华嘉小学	育翔小学回龙观学校	怀柔区实验小学	

## 小学甲组女子单打第一阶段（小组取2名）

组别	日期	台号	1	2	3	4
33组	6-14	10-11	梁依诺	王钰瑶	嵇建慧	康佳祺
	11:00		育翔小学回龙观学校	大兴采育镇一小	顺义张镇中心小学校	人大附小

## 小学甲组女子双打第一阶段（小组取2名）

组别	日期	台号	1	2	3	4
1组	6-13	7	隆妙涵/彭歆然	耿吴桐/蔡雨芮	李书迩/艾玥辰	
	15:10		怀柔区第三小学	厂桥小学	北京小学	
2组	6-13	8	崔茜/李可易	唐依宸/毛舒菡	庄茜媛/赵梓旭	
	15:10		育翔小学回龙观学校	昌平第二实验小学	阜成门外一小	
3组	6-13	9	高洋/董世允	李若水/邓楚萱	杨娅伦/张雅晴	
	15:10		府学胡同小学	西城区实验小学	方家胡同小学	
4组	6-13	10	陈思瑾/梁依诺	李宇婧/郭宇霏	李奕然/王金萱	
	15:10		育翔小学回龙观学校	北京第一实验小学	府学胡同小学	
5组	6-13	11	陈祎和/陈若菡	高悦祎/宋思娴	马牧涵/翟朗乔	
	15:10		房山长阳一小	怀柔区第三小学	西城区育翔小学	
6组	6-13	12	齐予晴/曹誉恩	孙苗淼/李研熙	宋铭悦/王靖涵	
	15:10		育翔小学分校	顺义张镇中心小学校	怀柔区实验小学	
7组	6-13	7	徐昕玥/谢昕芮	冯晋珂/胡晨曦	刘佳安/杨佳平	
	15:40		育翔小学分校	昌平第二实验小学	厂桥小学	
8组	6-13	8	曹雅熙/张希沐	丁靖菡/刘格妃	王洛媛/陈紫轩	
	15:40		中关村二小万泉河分校	通州区东方小学	北京第一实验小学	
9组	6-13	9-10	曾伊/徐熙雯	王乐萱/贾然	周平平/尹尔秀	孙菀湉/费煜婷
	15:40		阜成门外一小	西城区育翔小学	人大附小	西城区华嘉小学
10组	6-13	11-12	刘新雨/王明月	杨依宸/徐若诗	康佳祺/李乘月	王小菁/周可瑶
	15:40		大兴采育镇一小	房山长阳一小	人大附小	中关村二小百旺校区

# 小学甲组女子单打第二阶段

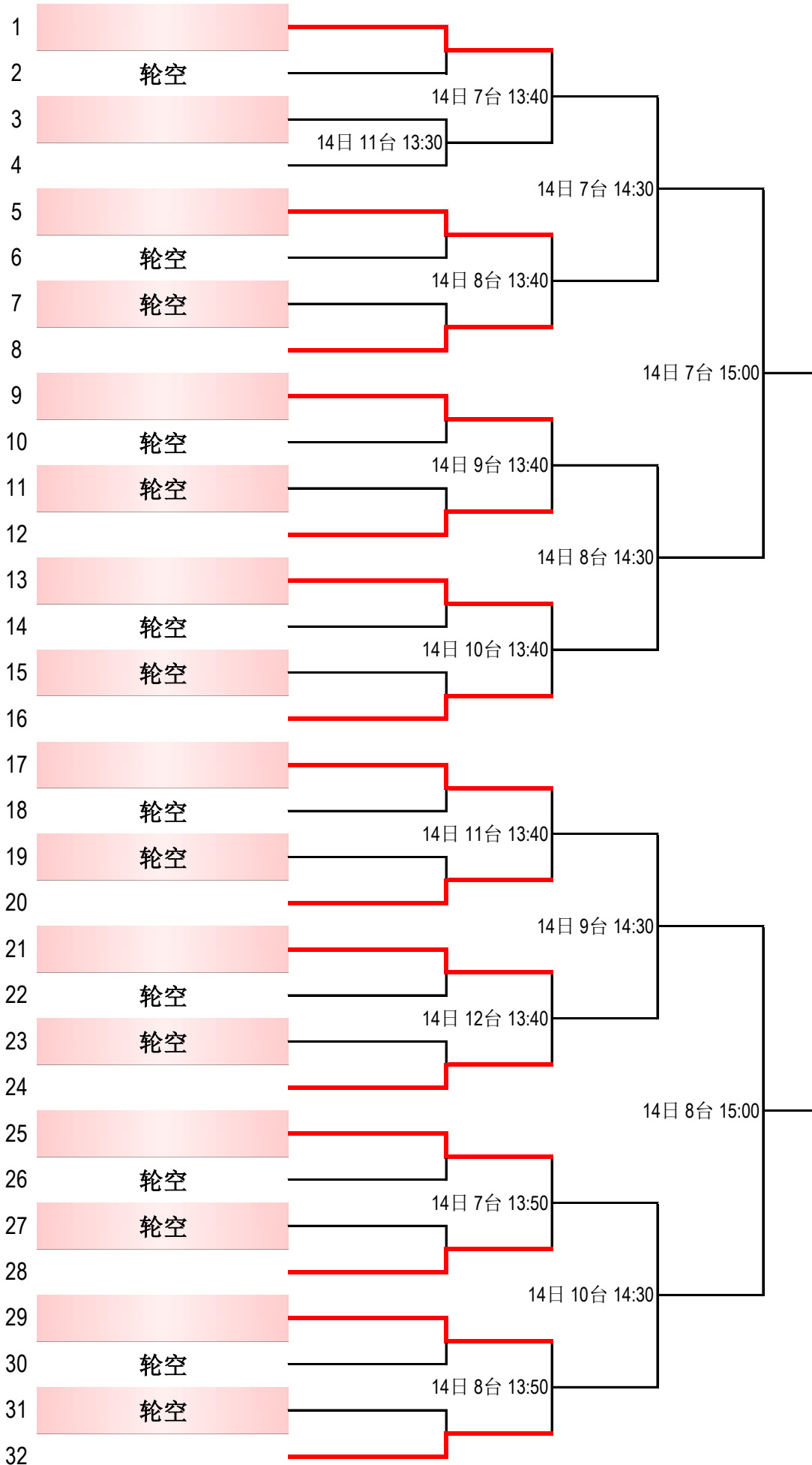

# 小学甲组女子单打第二阶段

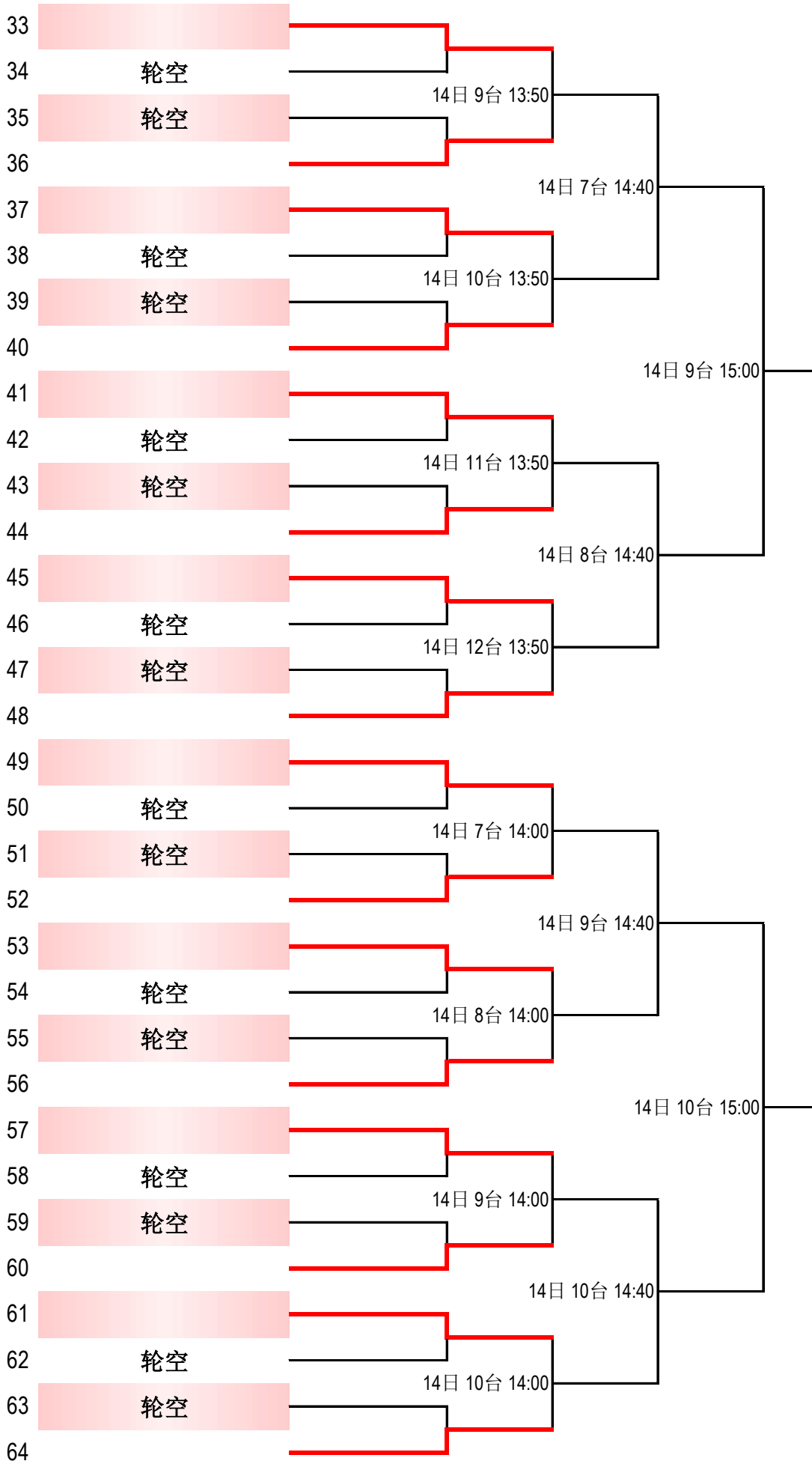

# 小学甲组女子单打第二阶段

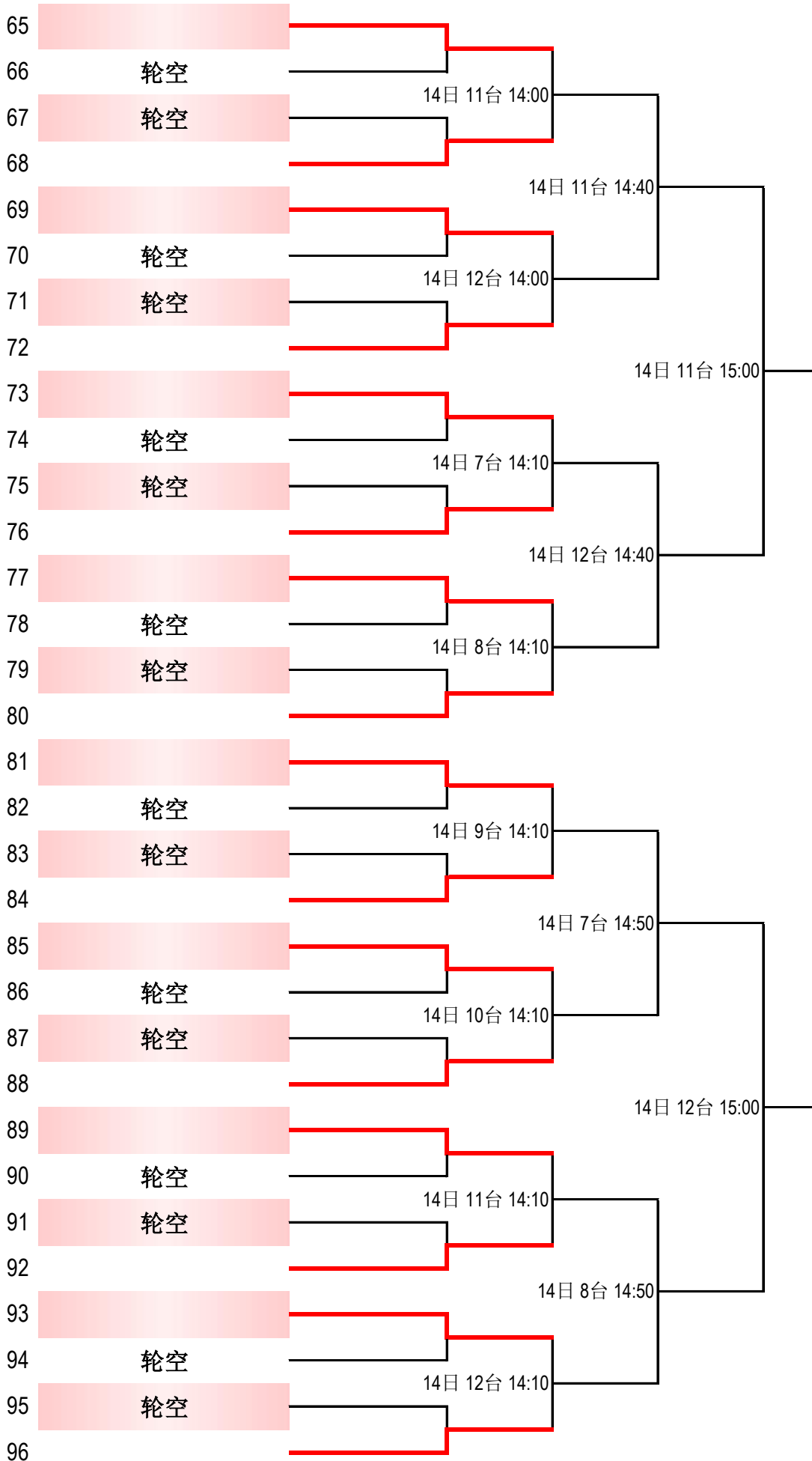

# 小学甲组女子单打第二阶段

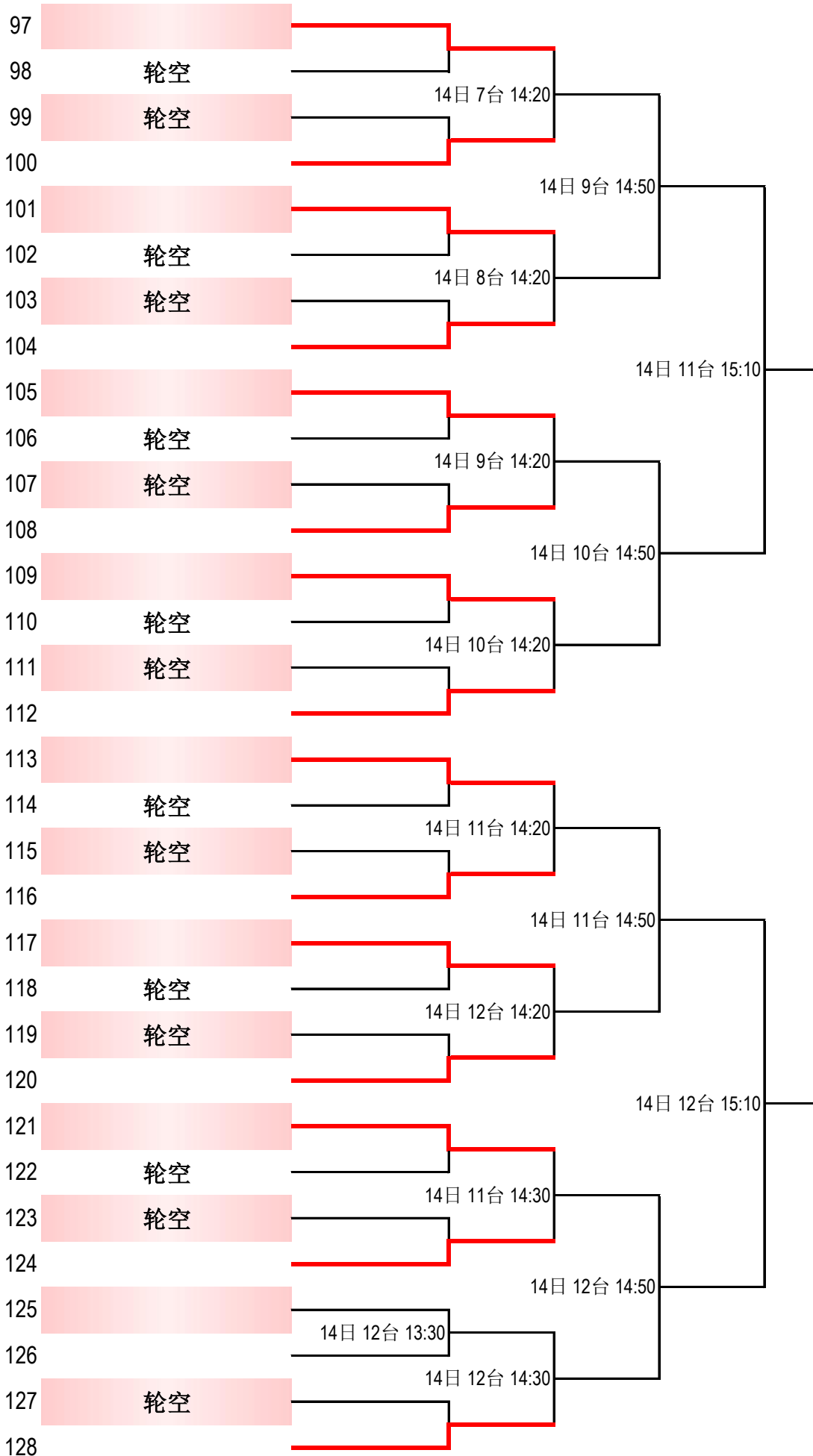

## 小学甲组女子单打第二阶段(1-8名)

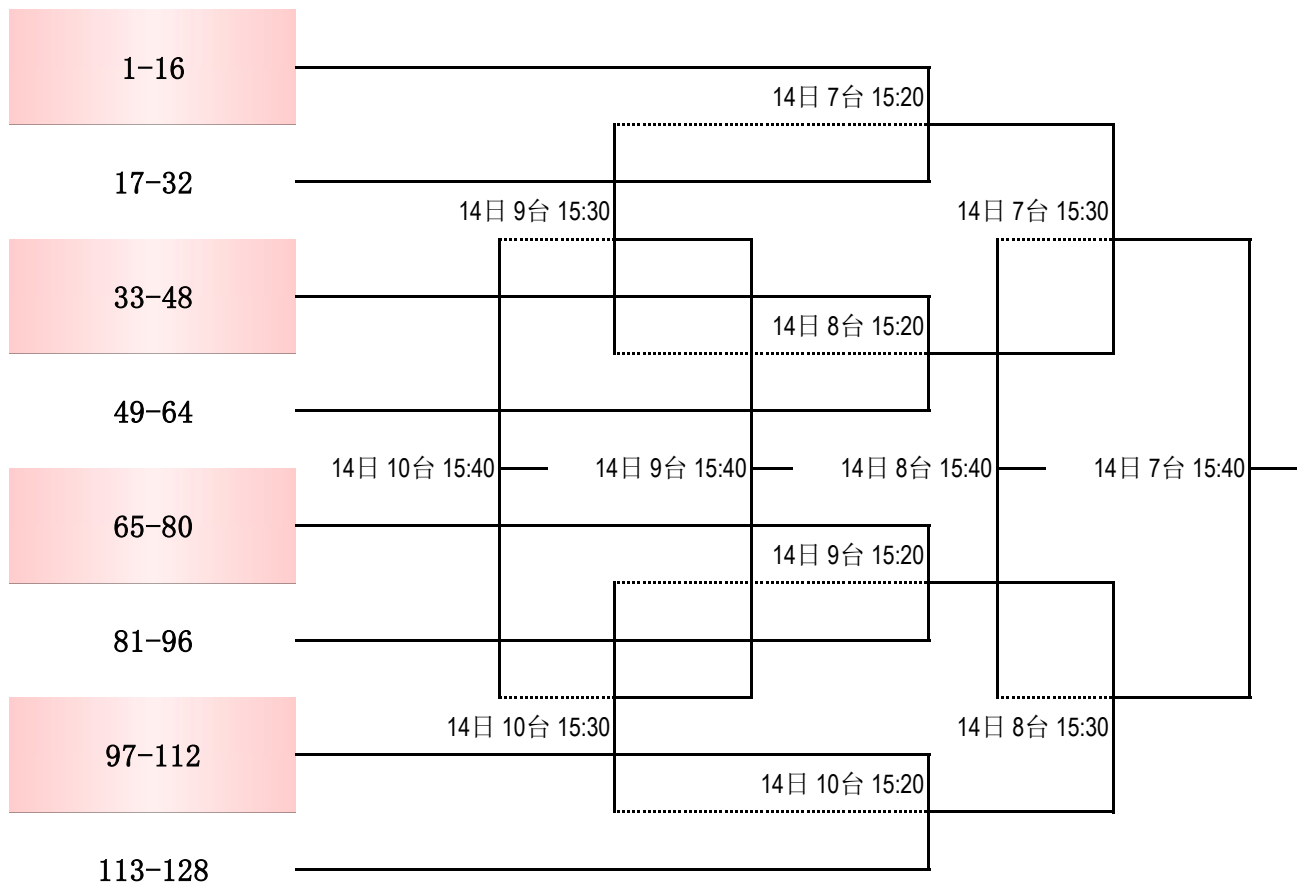

## 小学甲组女子双打第二阶段

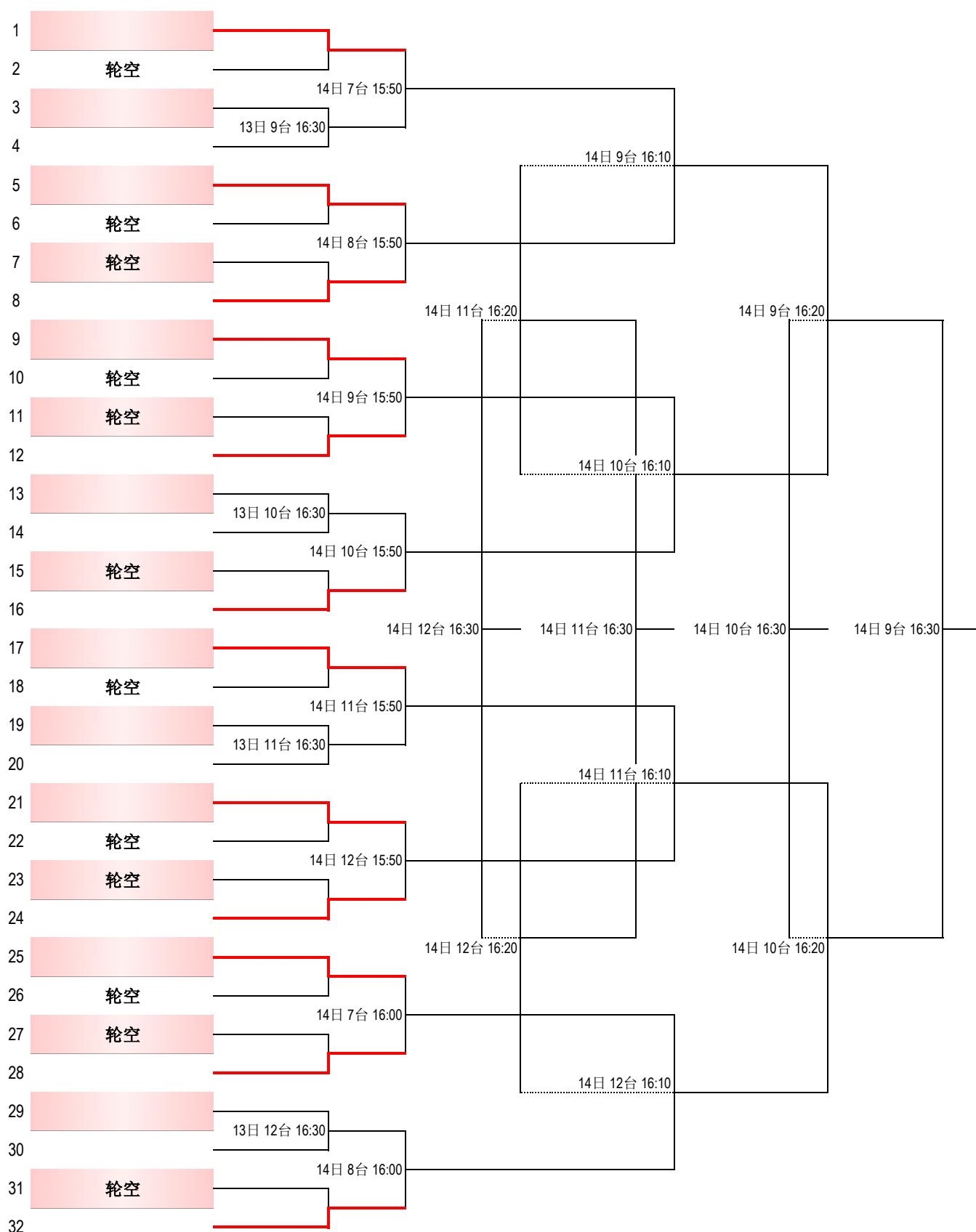

## 小学甲组混合双打第一阶段（小组取2名）

组别	日期	台号	1	2	3	4
1组	6-13	1	刘思承/陈姝凝	郇景晖/欧芸菡	张思艺/黄曼迪	
	16:10		育翔小学回龙观学校	中关村二小万泉河分校	阜成门外一小	
2组	6-13	2	杨若冲/李昊暉	杨佳键/孙雯芯	王骁喆/高子媛	
	16:10		复兴门外一小	密云四小	怀柔区第三小学	
3组	6-13	3	郭书恺/吴若诗	王馨洋/刘滢滢	黄睿凡/邵子洋	
	16:10		北京小学	西城区实验小学	昌平第二实验小学	
4组	6-13	4	宋涵宇/朱牧涵	扶彧辰/张语宸	郭一墨/刘静恬	
	16:10		北京小学	通州区东方小学	方家胡同小学	
5组	6-13	5-6	李明轩/郭宸诚	王泓泽/王艺涵	杜先骅/邢梦曦	渠忠岐/王艺霏
	16:10		厂桥小学	密云四小	育翔小学分校	中关村二小百旺校区
6组	6-13	7-8	丁艺峻/单诗雯	瞿正宇/姚梦宇	林立达/张墨然	张子政/王梓鑫
	16:10		怀柔区实验小学	西城区育翔小学	西城区实验小学	中关村二小百旺校区

## 小学甲组混合双打第二阶段

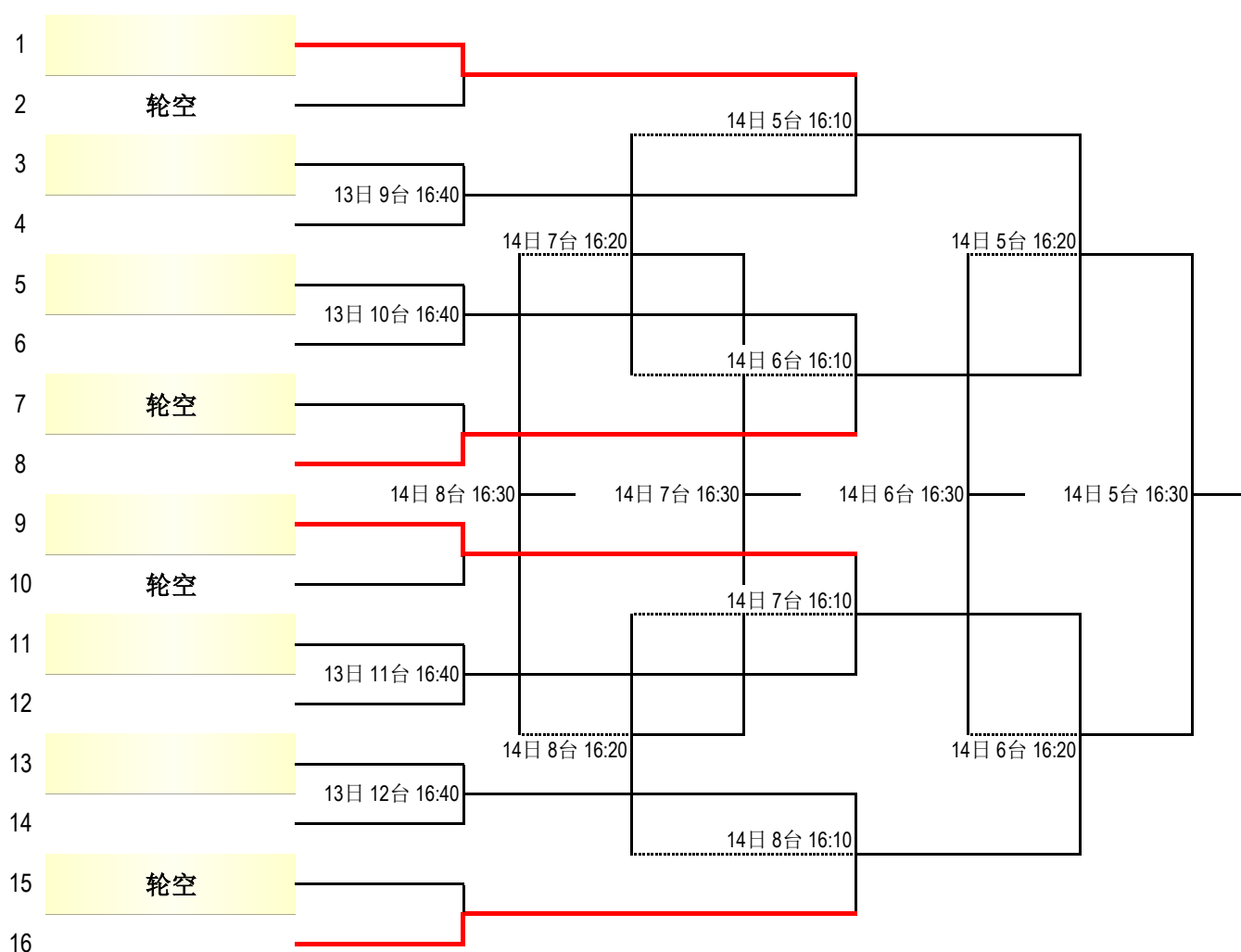

## 小学乙组男子团体第一阶段（小组取2名）

对阵	日期	时间	台号	1 组			积分	计算	名次
2-3	6-13	8:30	19台	1	人大附小				
1-3	6-13	11:00	1台						
1-2	6-13	12:00	1台						
				2	房山长阳一小				
				3	怀柔区 第三小学				

对阵	日期	时间	台号	2 组			积分	计算	名次
2-3	6-13	8:30	20台	1	昌平第二 实验小学				
1-3	6-13	11:00	3台						
1-2	6-13	11:20	17台						
				2	西城区 育翔小学				
				3	方家胡同小学				

对阵	日期	时间	台号	3 组			积分	计算	名次
2-3	6-13	9:20	19台	1	第十五中学 附属小学				
1-3	6-13	11:00	5台						
1-2	6-13	11:20	18台						
				2	西城区 华嘉小学				
				3	西城区 实验小学				

对阵	日期	时间	台号	4 组			积分	计算	名次
2-3	6-13	9:20	20台	1	阜成门外一小				
1-3	6-13	11:00	7台						
1-2	6-13	11:20	19台						
				2	史家小学分校				
				3	中关村二小 万泉河分校				

## 小学乙组男子团体第一阶段（小组取2名）

对阵	日期	时间	台号	5 组		1	2	3	积分	计算	名次
2-3	6-13	9:20	21台	1	北京小学						
1-3	6-13	11:00	9台								
1-2	6-13	11:20	20台								
				2	厂桥小学						
				3	通州区 东方小学						

对阵	日期	时间	台号	6 组		1	2	3	4	积分	计算	名次
1-4	6-13	8:30	21台	1	三义里小学							
2-3			22台									
1-3	6-13	10:10	19台	2	密云四小							
4-2		11:00	15台									
1-2	6-13	11:20	21台	3	中关村二小 百旺校区							
3-4			22台									
				4	育翔小学分校							

对阵	日期	时间	台号	7 组		1	2	3	4	积分	计算	名次
1-4	6-13	8:30	23台	1	北京第一 实验小学							
2-3			24台									
1-3	6-13	11:00	11台	2	怀柔区 实验小学							
4-2			13台									
1-2	6-13	11:20	23台	3	育翔小学 回龙观学校							
3-4			24台									
				4	府学胡同小学							

## 小学乙组男子团体第二阶段

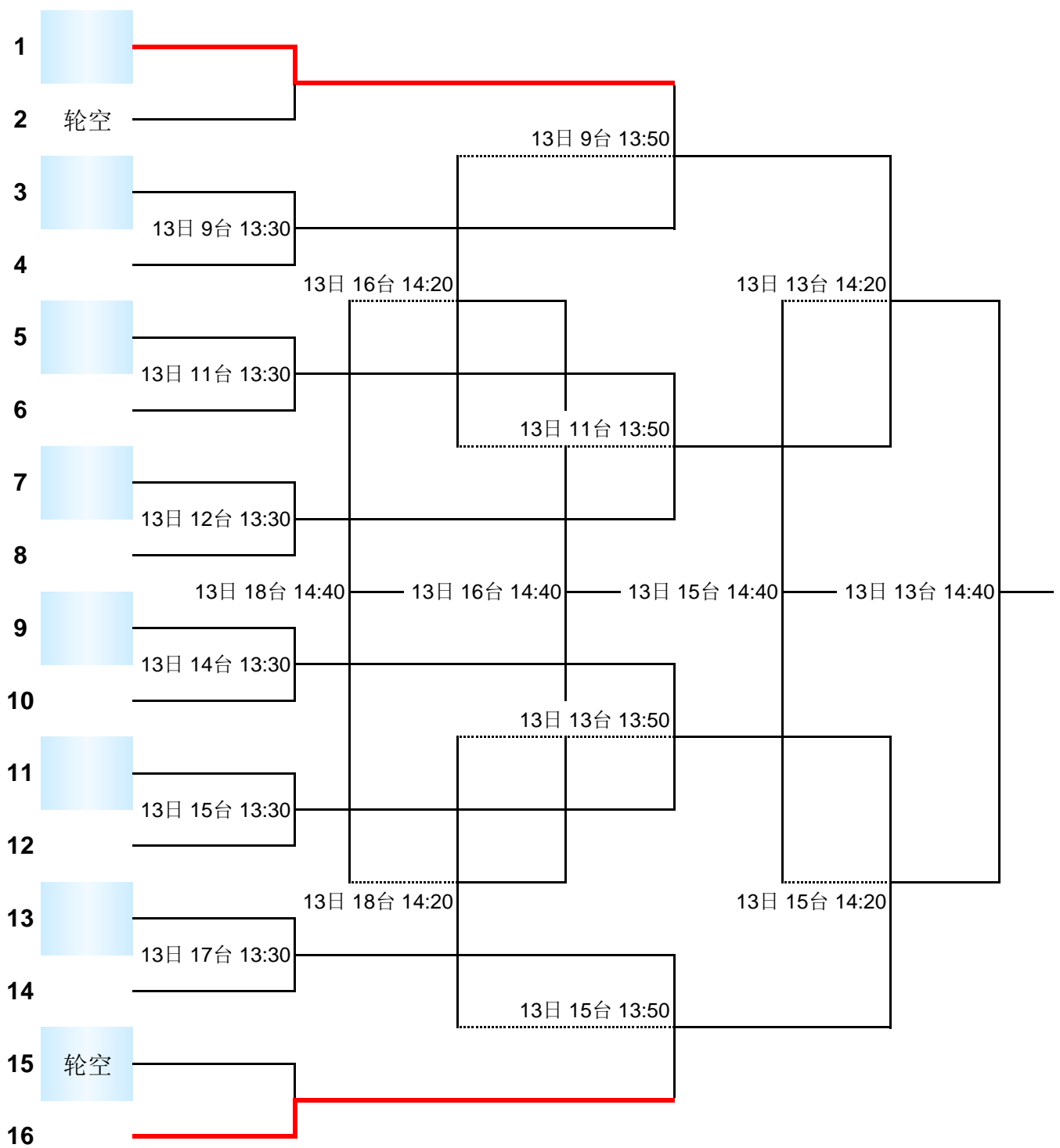

## 小学乙组女子团体第一阶段（小组取2名）

对阵	日期	时间	台号	1 组		1	2	3	积分	计算	名次
2-3	6-13	10:10	21台	1	育翔小学分校						
1-3	6-13	11:00	18台								
1-2	6-13	12:00	4台								
				2	第十五中学 附属小学						
				3	西城区 育翔小学						

对阵	日期	时间	台号	2 组		1	2	3	积分	计算	名次
2-3	6-13	10:10	22台	1	人大附小						
1-3	6-13	11:00	19台								
1-2	6-13	12:00	7台								
				2	育翔小学 回龙观学校						
				3	通州区 东方小学						

对阵	日期	时间	台号	3 组		1	2	3	积分	计算	名次
2-3	6-13	10:10	23台	1	阜成门外一小						
1-3	6-13	11:00	20台								
1-2	6-13	12:00	10台								
				2	府学胡同小学						
				3	西城区 华嘉小学						

对阵	日期	时间	台号	4 组		1	2	3	积分	计算	名次
2-3	6-13	10:10	24台	1	怀柔区 第三小学						
1-3	6-13	11:00	21台								
1-2	6-13	12:00	13台								
				2	厂桥小学						
				3	方家胡同小学						

## 小学乙组女子团体第一阶段（小组取2名）

对阵	日期	时间	台号	5 组		1	2	3	4	积分	计算	名次
1-4	6-13	10:10	20台	1	怀柔区 实验小学							
2-3		9:20	22台									
1-3	6-13	11:00	22台	2	中关村二小 百旺校区							
4-2		11:00	17台									
1-2	6-13	12:00	20台	3	西城区 实验小学							
3-4		12:00	18台									
				4	密云区 第四小学							

对阵	日期	时间	台号	6 组		1	2	3	4	积分	计算	名次
1-4	6-13	9:20	23台	1	昌平第二 实验小学							
2-3			24台									
1-3	6-13	11:00	23台	2	中关村二小 万泉河分校							
4-2			24台									
1-2	6-13	12:00	19台	3	北京第一 实验小学							
3-4			22台									
				4	北京小学							

## 小学乙组女子团体第二阶段

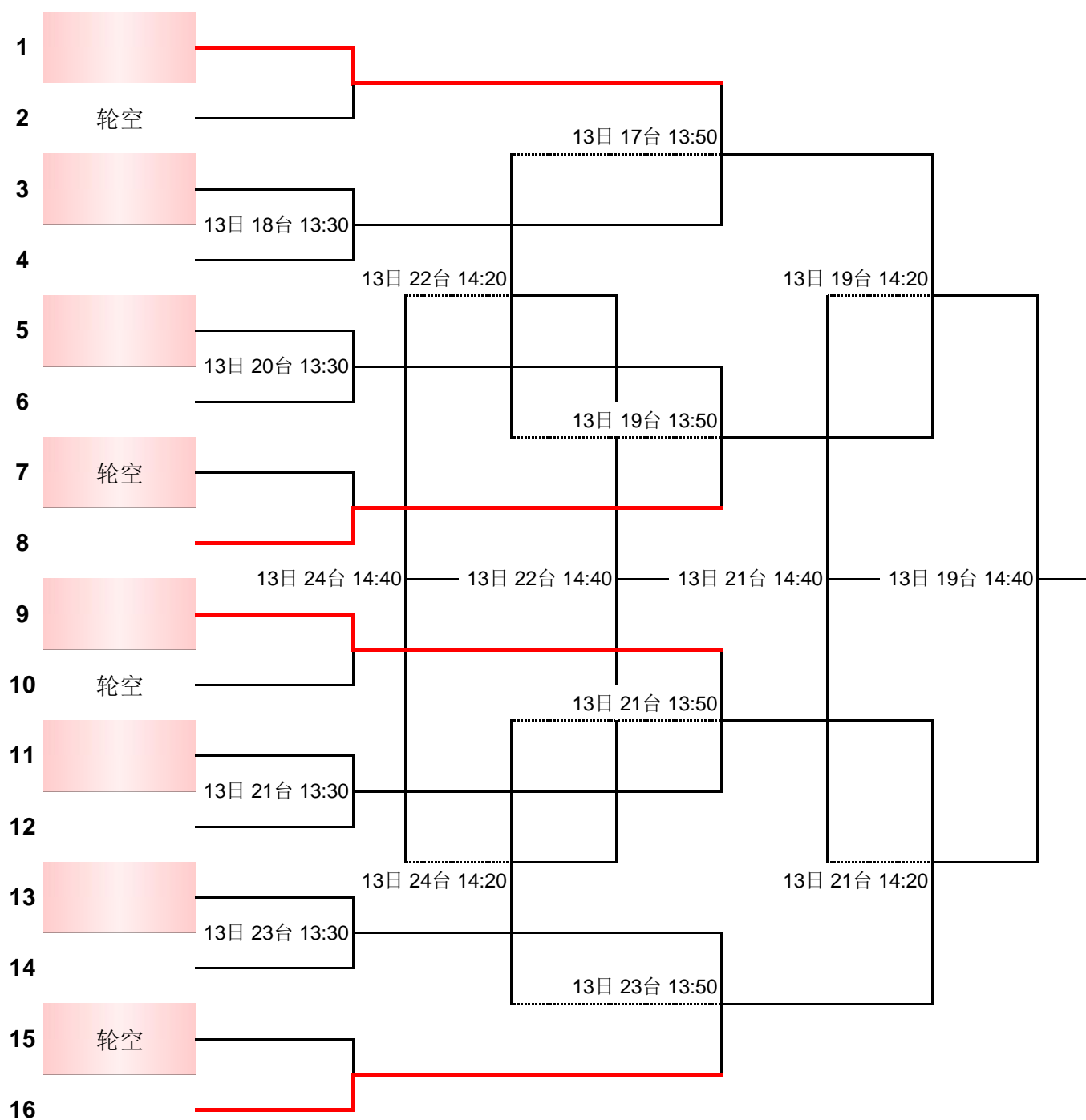

## 小学乙组男子单打第一阶段（小组取2名）

组别	日期	台号	1	2	3	4
1组	6-14	14	李沐泽	张宸霖	龙远达	
	8:30		第十五中学附属小学	府学胡同小学	北京小学	
2组	6-14	15	杨若琛	郭天佐	王晨宇	
	8:30		人大附小	府学胡同小学	昌平第二实验小学	
3组	6-14	16	刘炎炯	邱叙铮	沈泽桐	
	8:30		人大附小	育翔小学回龙观学校	西城区实验小学	
4组	6-14	17	司荞恩	高铭祺	张嘉树	
	8:30		第十五中学附属小学	育翔小学回龙观学校	西城区育翔小学	
5组	6-14	18	王冠凯	康艺凌	韩承宇	
	8:30		昌平第二实验小学	育翔小学回龙观学校	房山长阳一小	
6组	6-14	19	郝致远	陈泓泽	刘泽扬	
	8:30		昌平第二实验小学	厂桥小学	怀柔区实验小学	
7组	6-14	14	吴沐宸	杨家宁	张家琪	
	9:00		育翔小学分校	北京小学	怀柔区第三小学	
8组	6-14	15	祁飞	马培元	王若飞	
	9:00		府学胡同小学	北京第一实验小学	方家胡同小学	
9组	6-14	16	叶起嘉	李昊轩	秦睿远	
	9:00		北京第一实验小学	中关村二小百旺校区	方家胡同小学	
10组	6-14	17	赵尚诚	谢秋果	孙勛诚	
	9:00		第十五中学附属小学	府学胡同小学	中关村二小百旺校区	
11组	6-14	18	王禹骁	齐梓嘉	谢培恒	
	9:00		厂桥小学	怀柔区第三小学	中关村二小百旺校区	
12组	6-14	19	任熙禾	徐弘翊	曾思贤	
	9:00		中关村二小百旺校区	厂桥小学	育翔小学分校	
13组	6-14	14	袁彬	郭健良	孙晟轩	
	9:30		西城区育翔小学	西城区实验小学	中关村二小百旺校区	
14组	6-14	15	郭议泽	顾奕轩	田凯蒂	
	9:30		房山长阳一小	西城区实验小学	密云四小	
15组	6-14	16	敬章澜	赵元睿	胡逸凡	
	9:30		史家小学分校	密云四小	阜成门外一小	
16组	6-14	17	马晟果	崔云开	于嘉垚	
	9:30		阜成门外一小	育翔小学分校	密云四小	

## 小学乙组男子单打第一阶段（小组取2名）

组别	日期	台号	1	2	3	4
17组	6-14	18	马若腾	丁治硕	李石康	
	9:30		阜成门外一小	密云四小	史家小学分校	
18组	6-14	19	高子杰	刘宸轩	雷皓森	
	9:30		密云四小	育翔小学分校	房山长阳一小	
19组	6-14	14	曲嘉一	吴芮昭	李晟哲	
	10:00		西城区育翔小学	通州区东方小学	北京第一实验小学	
20组	6-14	15	罗楠轩	李家珩	王辰宇	
	10:00		阜成门外一小	史家小学分校	通州区东方小学	
21组	6-14	16	杨博皓	杜忠宪	左翊伯	
	10:00		通州区东方小学	第十五中学附属小学	育翔小学回龙观学校	
22组	6-14	17	牛浩程	赵思然	鄂福林	
	10:00		怀柔区实验小学	通州区东方小学	厂桥小学	
23组	6-14	18	马 跃	秦嘉言	王鸣谦	
	10:00		西城区实验小学	通州区东方小学	三义里小学	
24组	6-14	19	闻 钊	张家尔	解传卿	
	10:00		中关村二小万泉河分校	西城区育翔小学	府学胡同小学	
25组	6-14	14	周钧澄	田名硕	李铭晟	
	10:30		第十五中学附属小学	史家小学分校	中关村二小万泉河分校	
26组	6-14	15	林思尧	佟尉昊	孙怀远	
	10:30		北京小学	史家小学分校	中关村二小万泉河分校	
27组	6-14	16	于双硕	李翌希	张苗垚	
	10:30		怀柔区第三小学	中关村二小万泉河分校	北京小学	
28组	6-14	17	杨子逸	史明嘉	王汉字	
	10:30		西城区华嘉小学	厂桥小学	北京第一实验小学	
29组	6-14	18	郭栩宸	陈冠奇	丁家峻	
	10:30		育翔小学分校	西城区华嘉小学	北京小学	
30组	6-14	19	李芙源	刘博涵	翟翊程	
	10:30		怀柔区实验小学	方家胡同小学	西城区华嘉小学	
31组	6-14	12	于铂皓	张贺然	卢泊廷	
	11:00		西城区育翔小学	三义里小学	西城区华嘉小学	
32组	6-14	13	丁子木	张宇航	刘禹赫	
	11:00		三义里小学	西城区华嘉小学	房山长阳一小	

## 小学乙组男子单打第一阶段（小组取2名）

组别	日期	台号	1	2	3	4
33组	6-14	14	李承霖	陈霖寅	张奕帆	
	11:00		人大附小	育翔小学回龙观学校	方家胡同小学	
34组	6-14	15	刘怡然	侯懿恒	何扬焯	
	11:00		人大附小	阜成门外一小	怀柔区实验小学	
35组	6-14	16-17	张晨曦	葛于盛	张智胤	孟凡申
	11:00		昌平第二实验小学	人大附小	北京第一实验小学	怀柔区第三小学
36组	6-14	18-19	李方浩	唐楚宸	蒙善祎	王晨鹤
	11:00		怀柔区第三小学	昌平第二实验小学	三义里小学	怀柔区实验小学

## 小学乙组男子双打第一阶段（小组取2名）

组别	日期	台号	1	2	3	4
1组	6-13	13	刘炎炯/杨若琛	丁治硕/田凯蒂	秦嘉言/王辰宇	
	15:10		人大附小	密云四小	通州区东方小学	
2组	6-13	14	马晟果/侯懿恒	杨子逸/翟翊程	张晨曦/郝致远	
	15:10		阜成门外一小	西城区华嘉小学	昌平第二实验小学	
3组	6-13	15	司莽恩/杜忠宪	陈冠奇/卢泊廷	何扬焯/李芙源	
	15:10		第十五中学附属小学	西城区华嘉小学	怀柔区实验小学	
4组	6-13	16	刘博涵/秦睿远	胡逸凡/马若腾	马培元/王汉宇	
	15:10		方家胡同小学	阜成门外一小	北京第一实验小学	
5组	6-13	17	佟尉昊/田名硕	闻 钊/孙怀远	邱叙铮/康艺凌	
	15:10		史家小学分校	中关村二小万泉河分校	育翔小学回龙观学校	
6组	6-13	18	张奕帆/王若飞	张嘉树/于铂皓	唐楚宸/王冠凯	
	15:10		方家胡同小学	西城区育翔小学	昌平第二实验小学	
7组	6-13	19	齐梓嘉/李方浩	曲嘉一/袁彬	蒙善祎/王鸣谦	
	15:10		怀柔区第三小学	西城区育翔小学	三义里小学	
8组	6-13	20	刘禹赫/韩承宇	杨家宁/丁家峻	李承霖/葛于盛	
	15:10		房山长阳一小	北京小学	人大附小	
9组	6-13	21	徐弘翊/陈泓泽	解传卿/张宸霖	孙晟轩/李昊轩	
	15:10		厂桥小学	府学胡同小学	中关村二小百旺校区	
10组	6-13	22	雷皓森/郭议泽	沈泽桐/顾奕轩	任熙禾/谢培恒	
	15:10		房山长阳一小	西城区实验小学	中关村二小百旺校区	
11组	6-13	23-24	敬章澜/李家珩	曾思贤/刘宸轩	史明嘉/鄂福林	林思尧/龙远达
	15:10		史家小学分校	育翔小学分校	厂桥小学	北京小学

## 小学乙组男子单打第二阶段

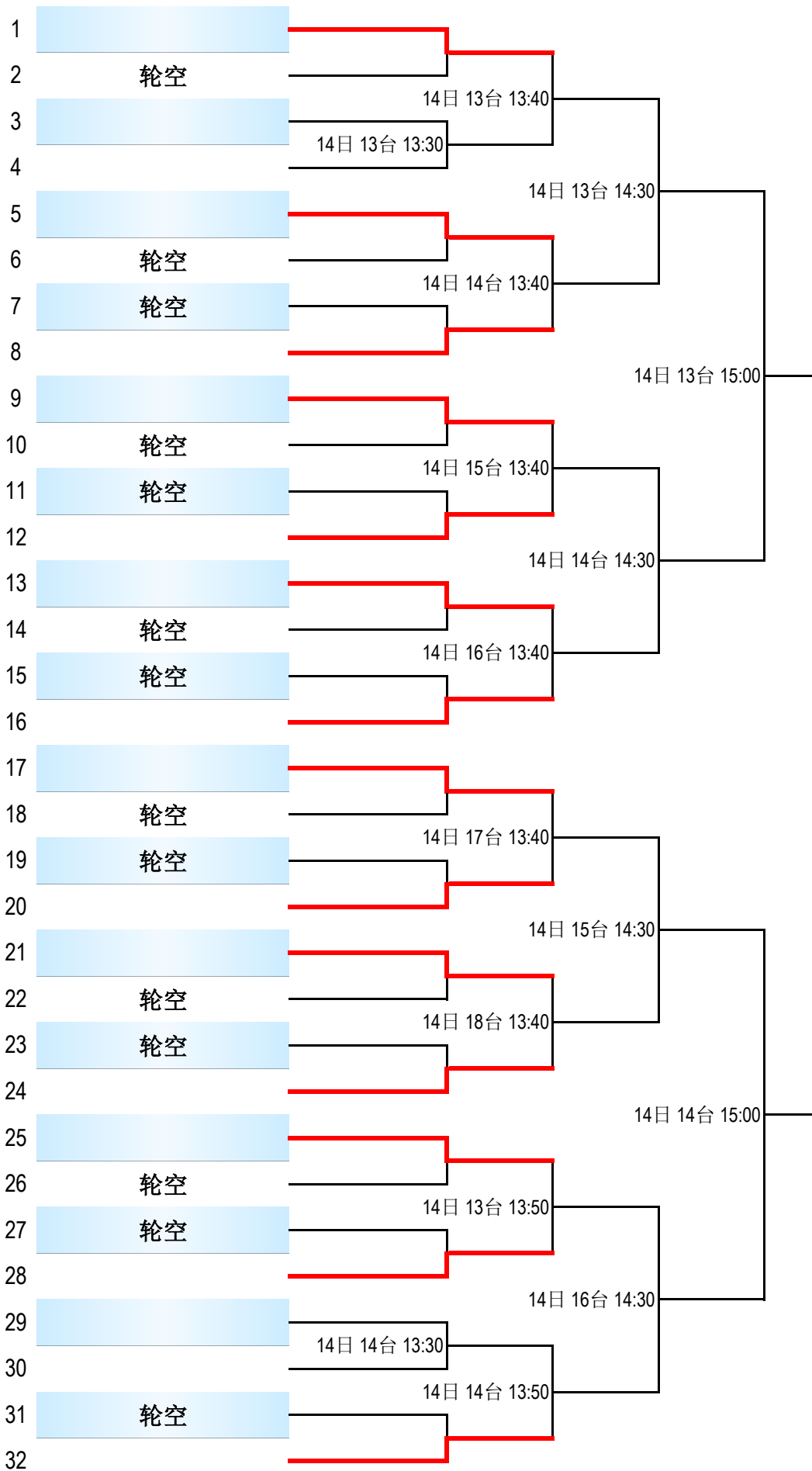

## 小学乙组男子单打第二阶段

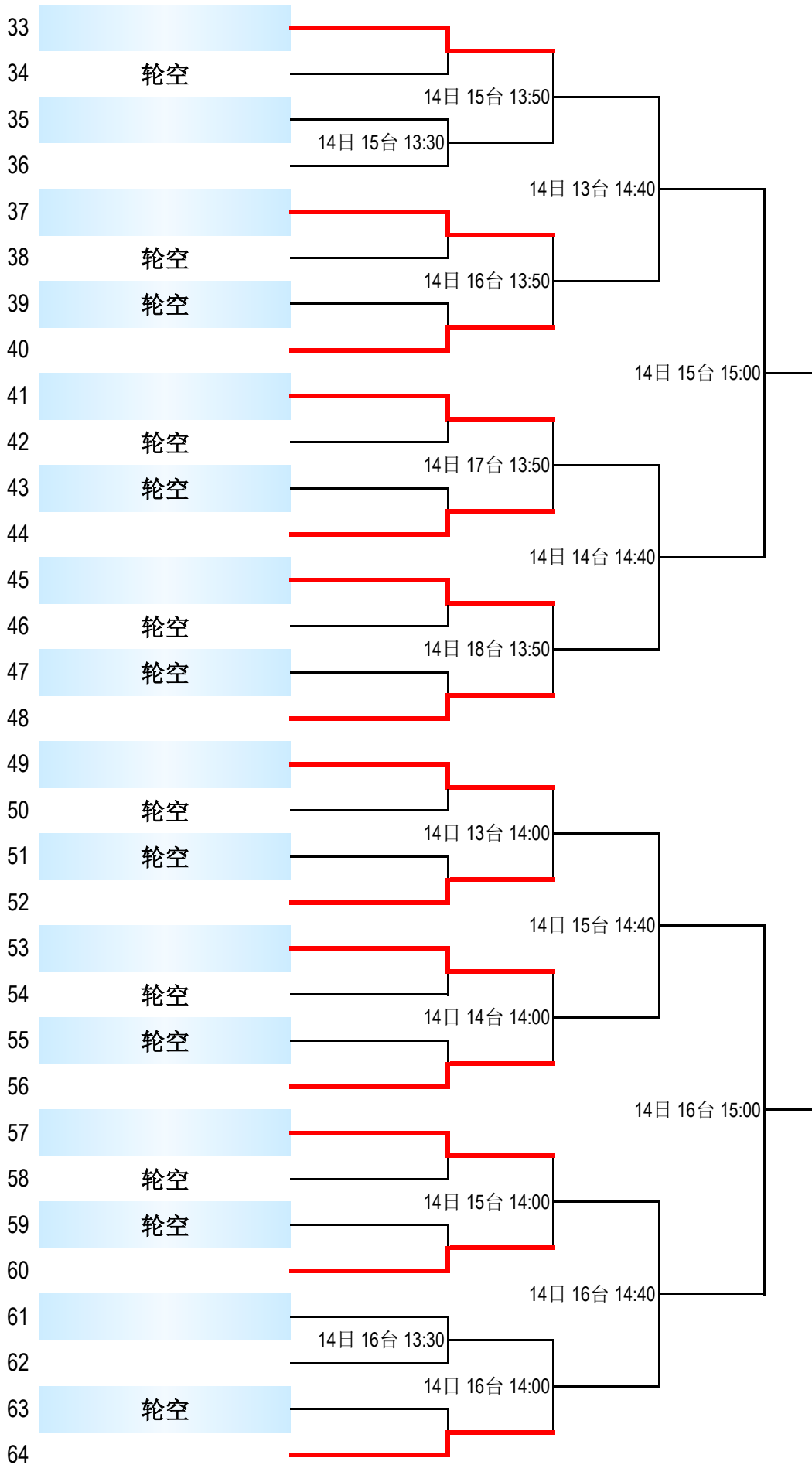

## 小学乙组男子单打第二阶段

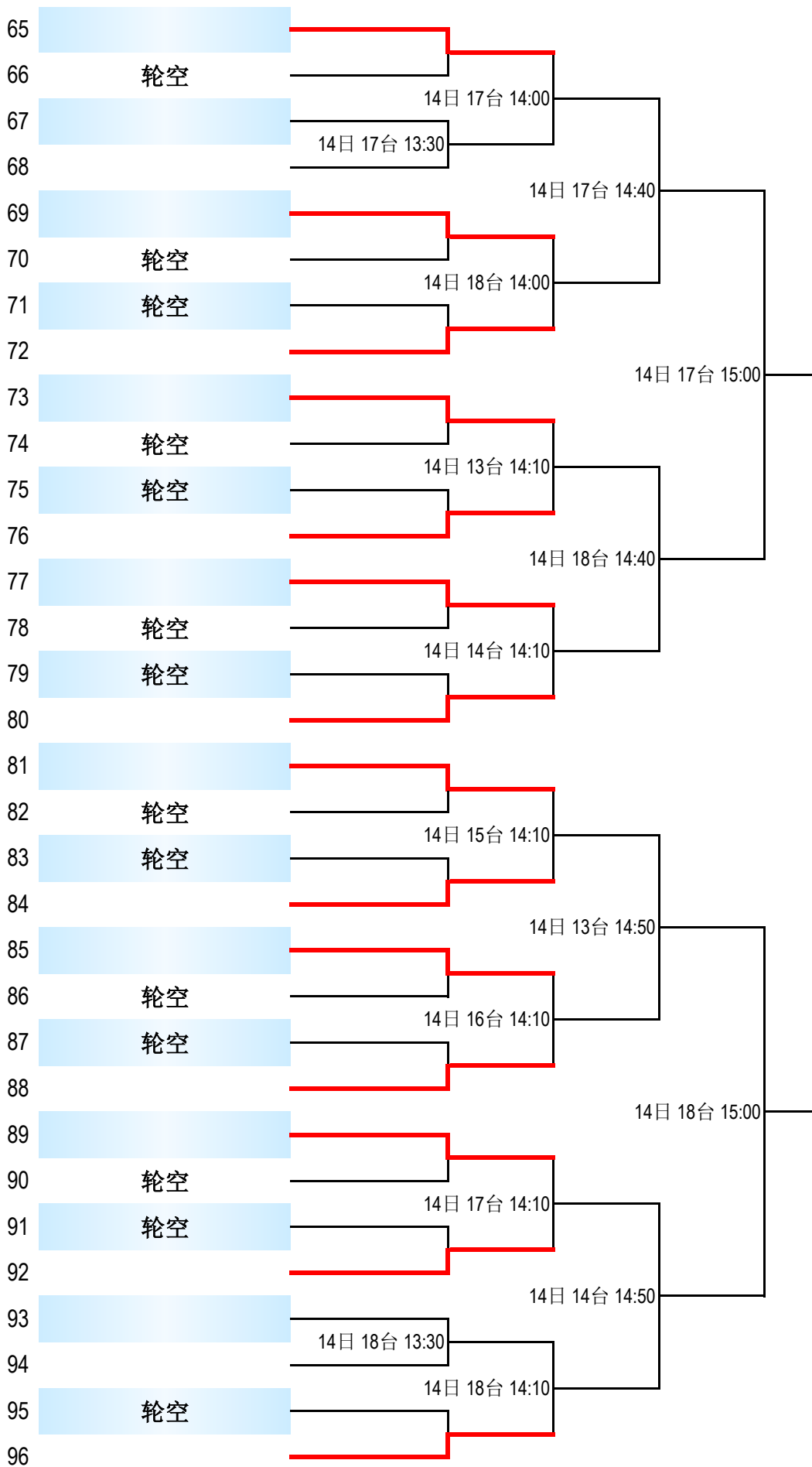

## 小学乙组男子单打第二阶段

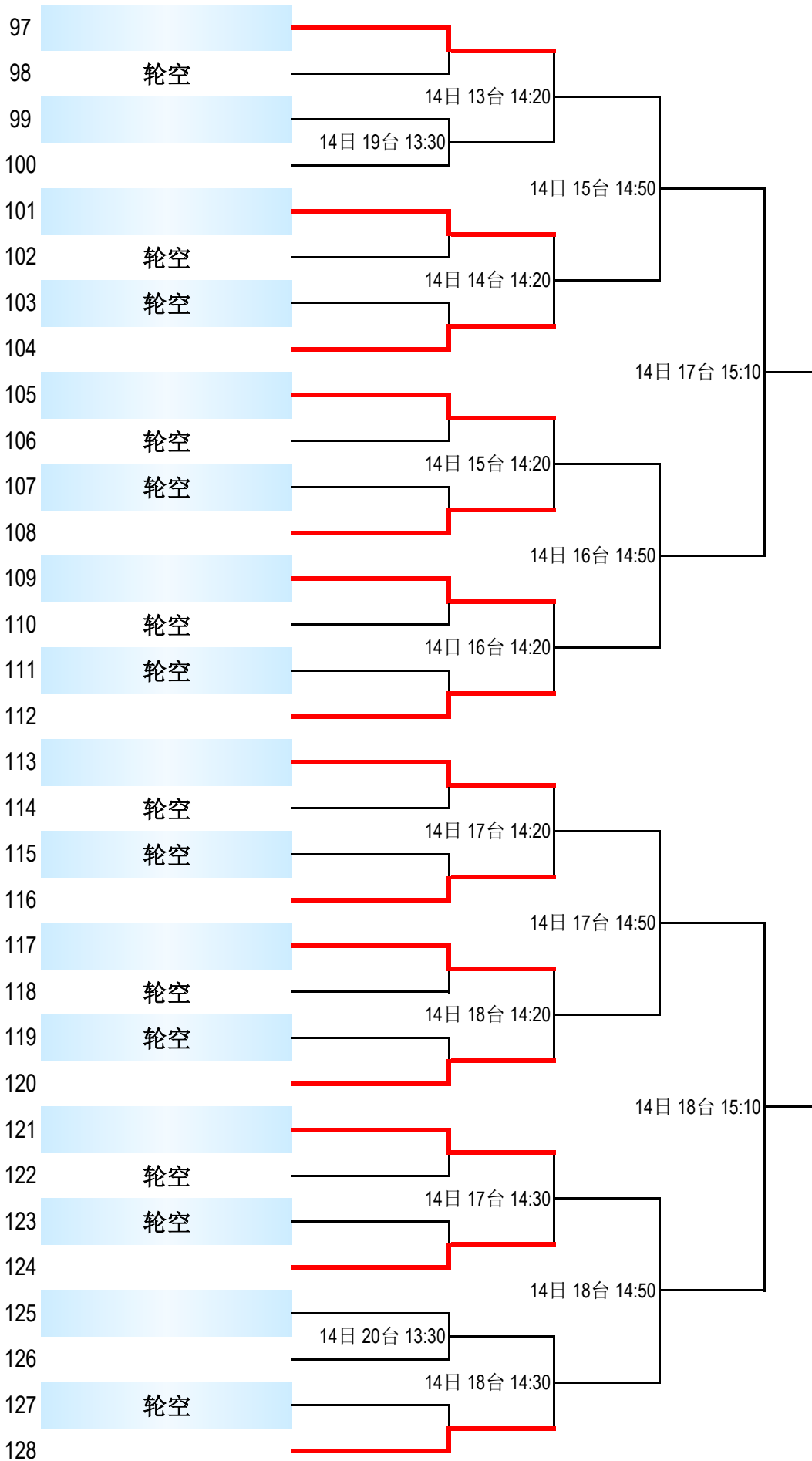

## 小学乙组男子单打第二阶段（1-8名）

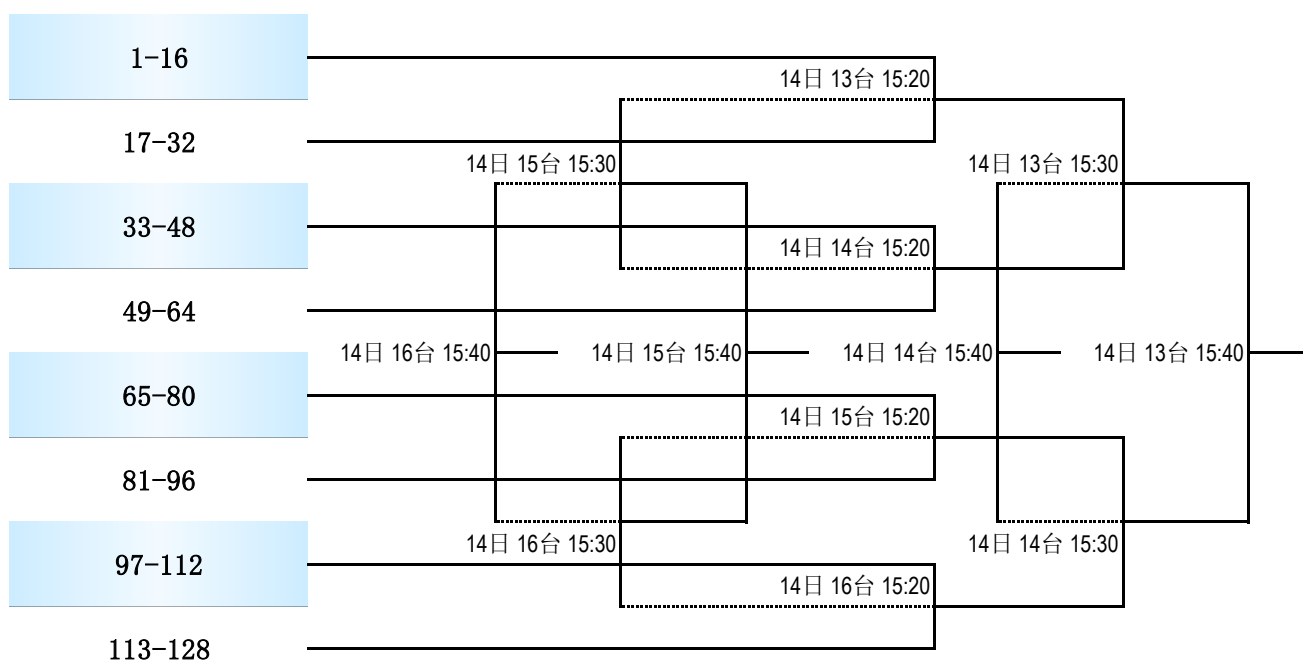

## 小学乙组男子双打第二阶段

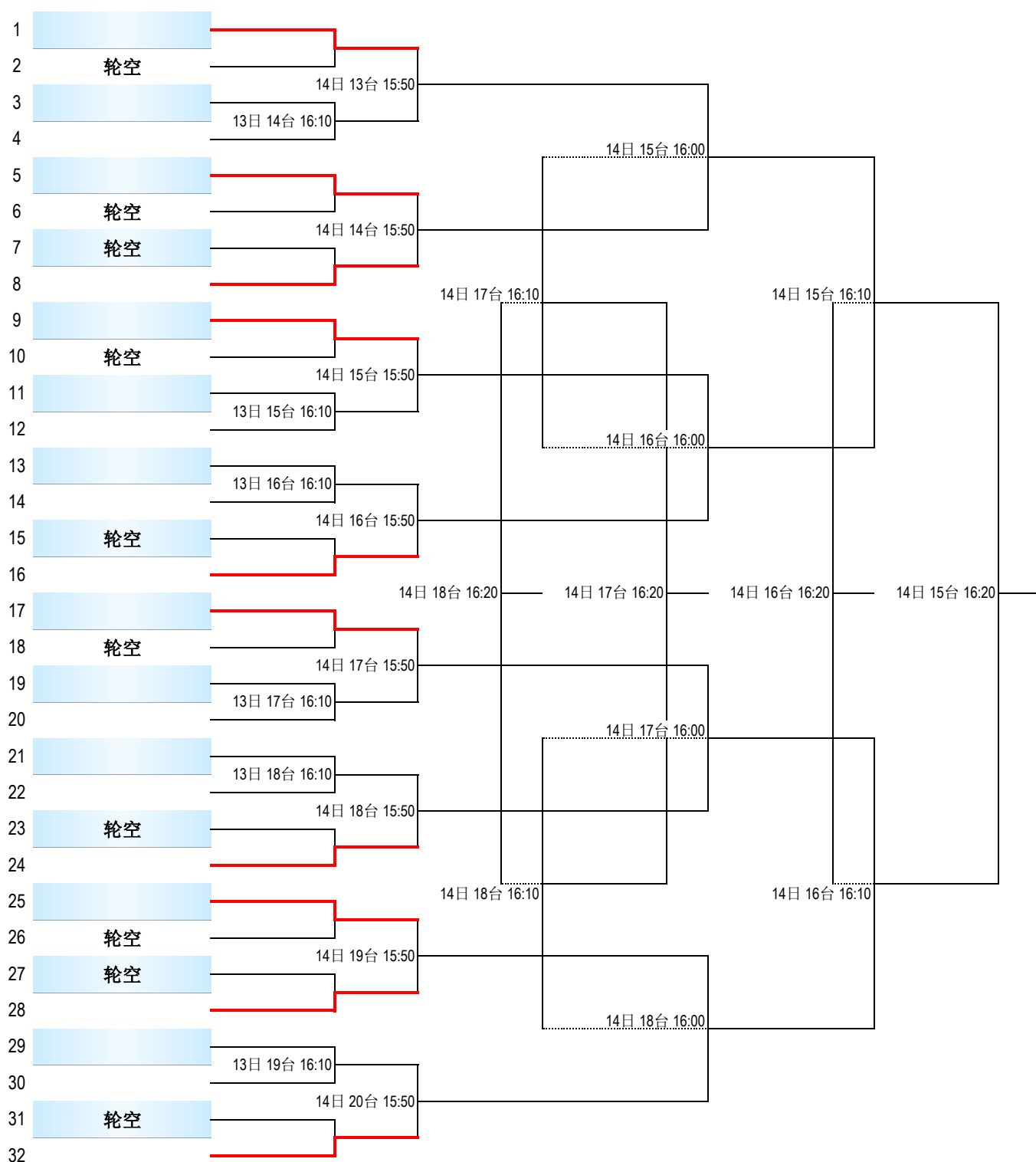

## 小学乙组女子单打第一阶段（小组取2名）

组别	日期	台号	1	2	3
1组	6-14	20	张牧萸	万佳宁	王路遥
	8:30		育翔小学分校	通州区东方小学	第十五中学附属小学
2组	6-14	21	杨静晞	庄雨潼	王艺霖
	8:30		育翔小学分校	西城区实验小学	通州区东方小学
3组	6-14	22	周柏铭	李思逸	谢忻恬
	8:30		育翔小学分校	北京小学	西城区育翔小学
4组	6-14	23	王小九	张艺嘉	孙嘉依
	8:30		人大附小	第十五中学附属小学	北京第一实验小学
5组	6-14	24	黄希玥	邢珈伊	常可鑫
	8:30		阜成门外一小	怀柔区第三小学	西城区华嘉小学
6组	6-14	20	唐梦宸	冯熙航	徐泽涵
	9:00		昌平第二实验小学	密云四小	怀柔区第三小学
7组	6-14	21	唐瑜乔	戴泽菡	汤 维
	9:00		人大附小	北京第一实验小学	西城区华嘉小学
8组	6-14	22	任柏孜	秦浙也	赵嘉航
	9:00		怀柔区第三小学	厂桥小学	密云四小
9组	6-14	23	于书然	丁荟心	孙筱苒
	9:00		府学胡同小学	中关村二小万泉河分校	第十五中学附属小学
10组	6-14	24	陆轩岚	赵梦瑜	胡奕欣
	9:00		府学胡同小学	怀柔区第三小学	通州区东方小学
11组	6-14	20	杨澈	田 宓	董鑫月
	9:30		西城区育翔小学	府学胡同小学	厂桥小学
12组	6-14	21	王梦琪	邹宛桐	郑怡婷
	9:30		密云四小	北京小学	方家胡同小学
13组	6-14	22	王若晞	戈筠瑶	陈伊昕
	9:30		北京第一实验小学	西城区育翔小学	方家胡同小学
14组	6-14	23	何 兮	吴欣玥	常灵晞
	9:30		中关村二小万泉河分校	方家胡同小学	育翔小学分校
15组	6-14	24	徐淮卿	张楚晗	王紫妍
	9:30		中关村二小百旺校区	昌平第二实验小学	西城区实验小学
16组	6-14	20	马悠悠	王琰哲	殷嘉励
	10:00		中关村二小百旺校区	昌平第二实验小学	育翔小学分校

## 小学乙组女子单打第一阶段（小组取2名）

组别	日期	台号	1	2	3
17组	6-14	21	袁 来	郝 言	王文甯
	10:00		北京小学	西城区华嘉小学	昌平第二实验小学
18组	6-14	22	鲁宝忆	侯嘉盈	方艺馨
	10:00		西城区华嘉小学	厂桥小学	昌平第二实验小学
19组	6-14	23	白晶白	王梓逸	高天悦
	10:00		通州区东方小学	西城区实验小学	育翔小学回龙观学校
20组	6-14	24	张文翊	李柏霖	白瑞欣
	10:00		西城区育翔小学	中关村二小百旺校区	育翔小学回龙观学校
21组	6-14	20	杨浙雯	张语曦	周佳乐
	10:30		育翔小学回龙观学校	阜成门外一小	怀柔区第三小学
22组	6-14	21	赵佳淼	王紫依	胡逸菲
	10:30		厂桥小学	育翔小学回龙观学校	阜成门外一小
23组	6-14	22	王适怡	凌小满	王晟粒
	10:30		第十五中学附属小学	育翔小学回龙观学校	厂桥小学
24组	6-14	23	刘慕熙	赫 硕	刘润平
	10:30		西城区育翔小学	怀柔区实验小学	人大附小
25组	6-14	24	崔琪婧	张婉然	张熠萱
	10:30		人大附小	中关村二小百旺校区	西城区华嘉小学
26组	6-14	20	吴瑾雯	王艺苒	何书瑶
	11:00		中关村二小万泉河分校	密云四小	人大附小
27组	6-14	21	滕瑾晗	黄祎陶	孙悦杨
	11:00		阜成门外一小	北京第一实验小学	怀柔区实验小学
28组	6-14	22	马思阳	陈若兮	赫珈萱
	11:00		北京第一实验小学	密云四小	怀柔区实验小学
29组	6-14	23	刘敏涵	郭雨桐	张梓兮
	11:00		第十五中学附属小学	怀柔区实验小学	北京小学
30组	6-14	24	刘妙荻	花嘉奇	潘卓爾
	11:00		北京小学	阜成门外一小	怀柔区实验小学

# 小学乙组女子单打第二阶段

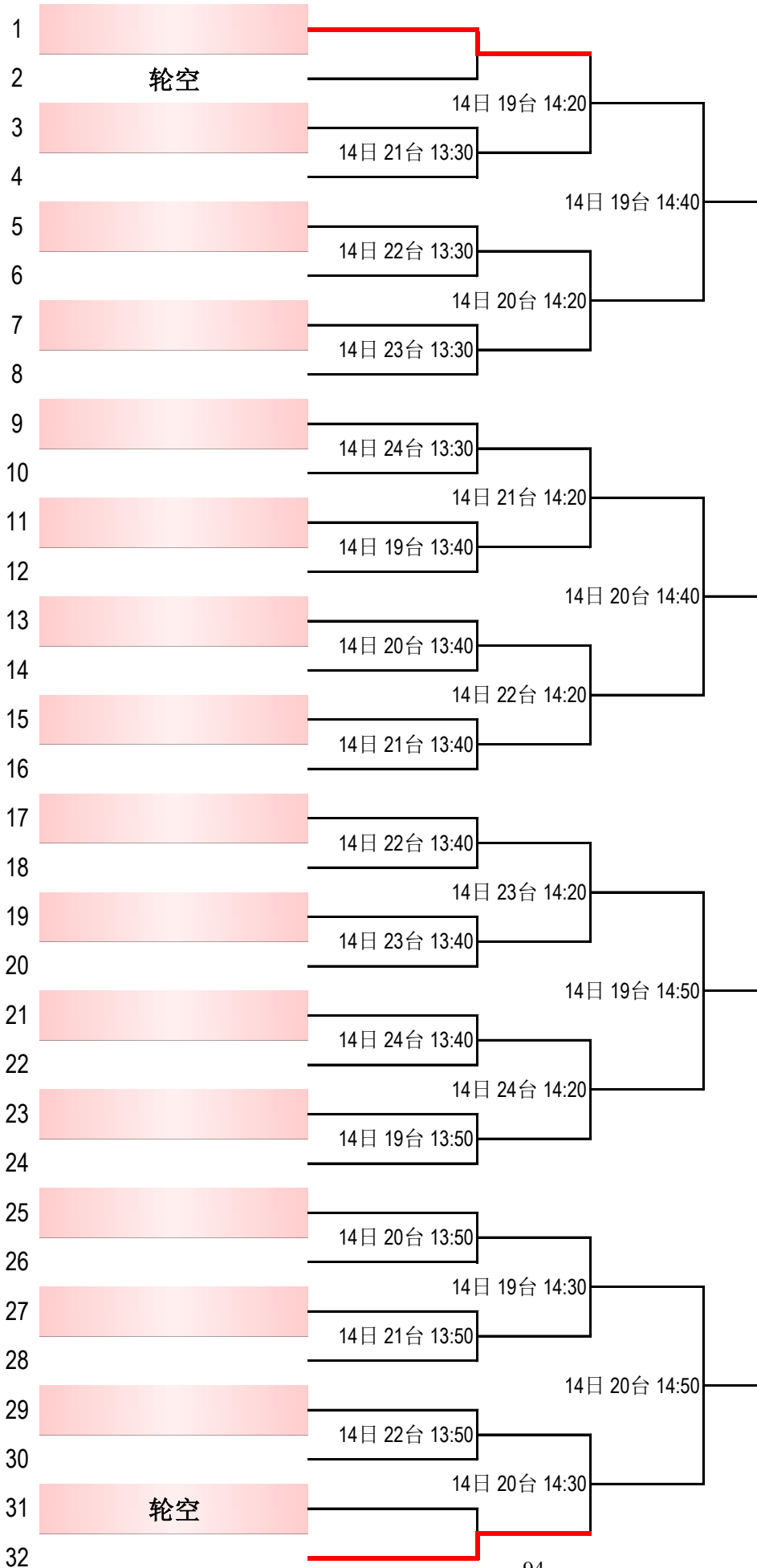

# 小学乙组女子单打第二阶段

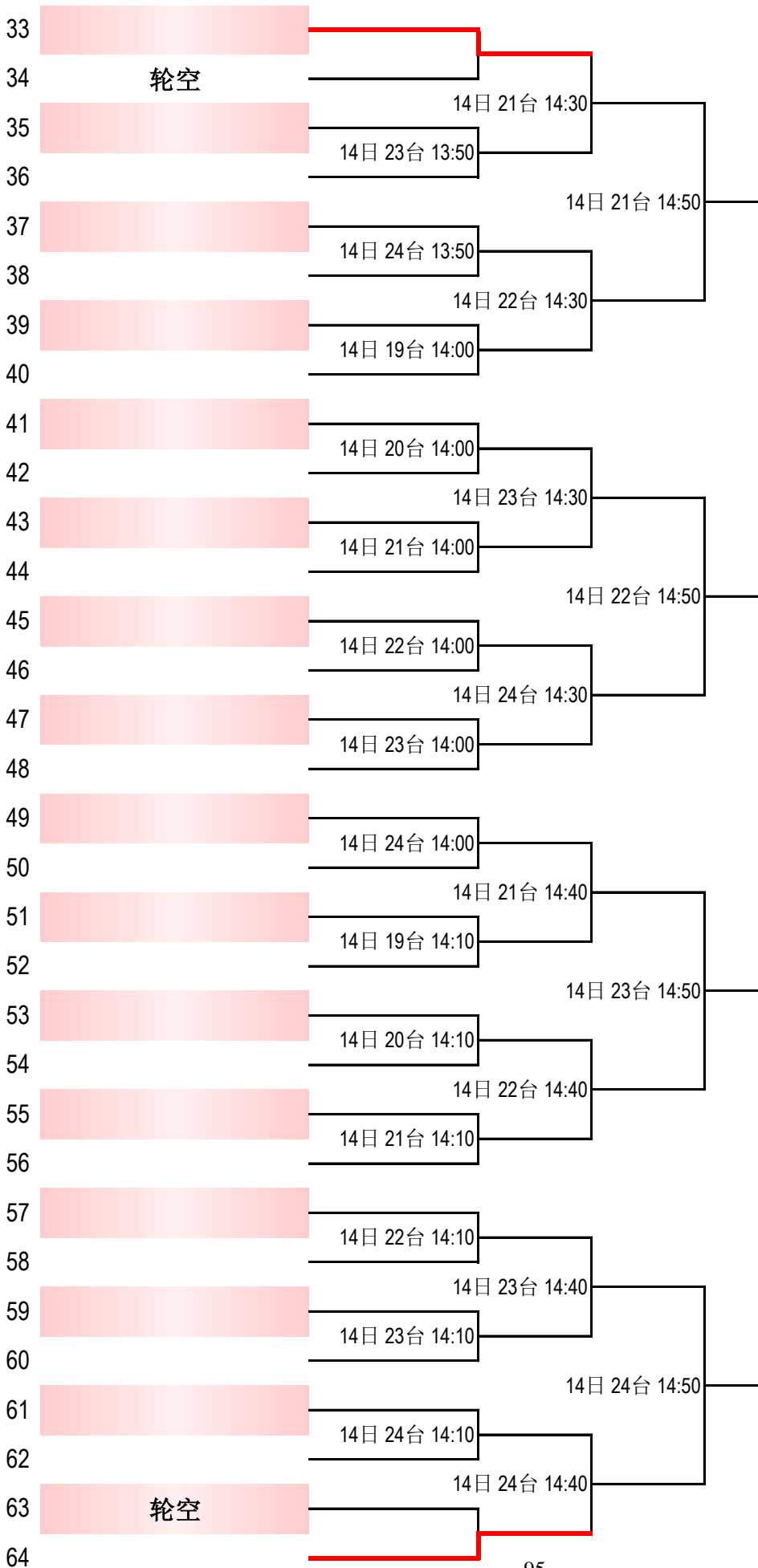

## 小学乙组女子单打第二阶段（1-8名）

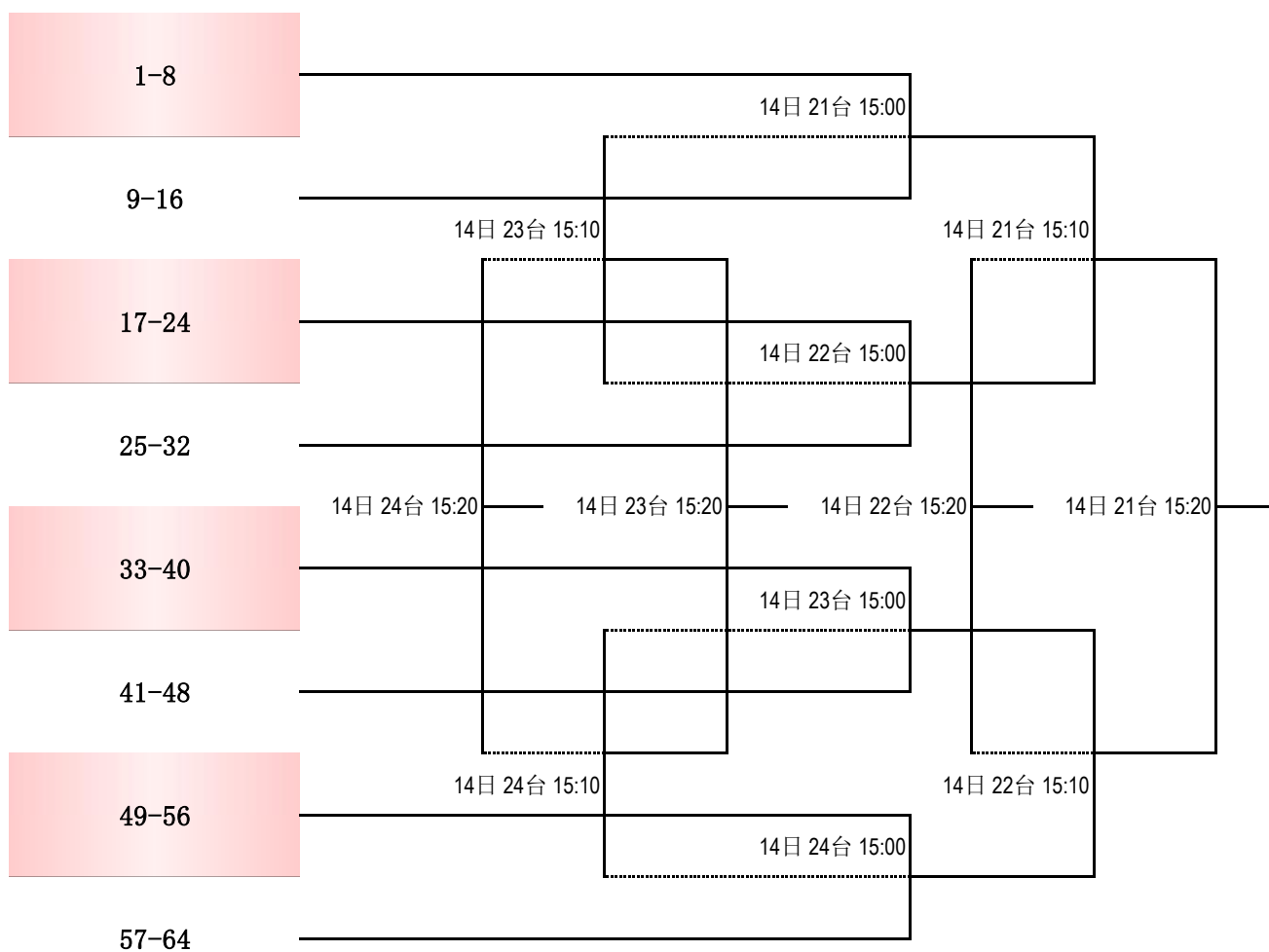

## 小学乙组女子双打第一阶段（小组取2名）

组别	日期	台号	1	2	3	4
1组	6-13	13	黄希玥/滕瑾晗	张楚晗/王文甯	潘卓爾/郭雨桐	
	15:40		阜成门外一小	昌平第二实验小学	怀柔区实验小学	
2组	6-13	14	周柏铭/杨静晞	于书然/田 宓	董鑫月/秦浙也	
	15:40		育翔小学分校	府学胡同小学	厂桥小学	
3组	6-13	15	王小九/唐瑜乔	吴欣玥/郑怡婷	刘妙荻/李思邈	
	15:40		人大附小	方家胡同小学	北京小学	
4组	6-13	16	徐泽涵/邢珈伊	郝 言/汤 维	赵嘉航/陈若兮	
	15:40		怀柔区第三小学	西城区华嘉小学	密云四小	
5组	6-13	17	刘慕熙/戈筠瑶	常可鑫/鲁宝忆	花嘉奇/胡逸菲	
	15:40		西城区育翔小学	西城区华嘉小学	阜成门外一小	
6组	6-13	18	袁 来/邹宛桐	张文翊/杨澈	唐梦宸/王琰哲	
	15:40		北京小学	西城区育翔小学	昌平第二实验小学	
7组	6-13	19-20	戴泽菡/王若晞	刘润平/崔琪婧	白瑞欣/高天悦	王宥粒/赵佳淼
	15:40		北京第一实验小学	人大附小	育翔小学回龙观学校	厂桥小学

## 小学乙组混合双打第一阶段（小组取2名）

组别	日期	台号	1	2	3	4
1组	6-13	20	罗楠轩/张语曦	张宇航/张熠萱	李晟哲/黄祎陶	
	16:10		阜成门外一小	西城区华嘉小学	北京第一实验小学	
2组	6-13	21	吴沐宸/张牧萸	左翊伯/凌小满	于双硕/赵梦瑜	
	16:10		育翔小学分校	育翔小学回龙观学校	怀柔区第三小学	
3组	6-13	22	李墨希/丁荟心	赵思然/胡奕欣	王晨鹤/赫珈萱	
	16:10		中关村二小万泉河分校	通州区东方小学	怀柔区实验小学	
4组	6-13	23	王禹骁/侯嘉盈	崔云开/常灵晞	张家琪/周佳乐	
	16:10		厂桥小学	育翔小学分校	怀柔区第三小学	
5组	6-13	24	张茁垚/张梓兮	马跃/王紫妍	赵元睿/冯熙航	
	16:10		北京小学	西城区实验小学	密云四小	
6组	6-13	21-22	刘泽揚/赫硕	高子杰/王艺苒	高铭祺/王紫依	刘怡然/何书瑶
	15:40		怀柔区实验小学	密云四小	育翔小学回龙观学校	人大附小
7组	6-13	23-24	张家尔/谢忻恬	王晨宇/方艺馨	马思阳/叶起嘉	孙勛诚/马悠悠
	15:40		西城区育翔小学	昌平第二实验小学	北京第一实验小学	中关村二小百旺校区

## 小学乙组女子双打第二阶段

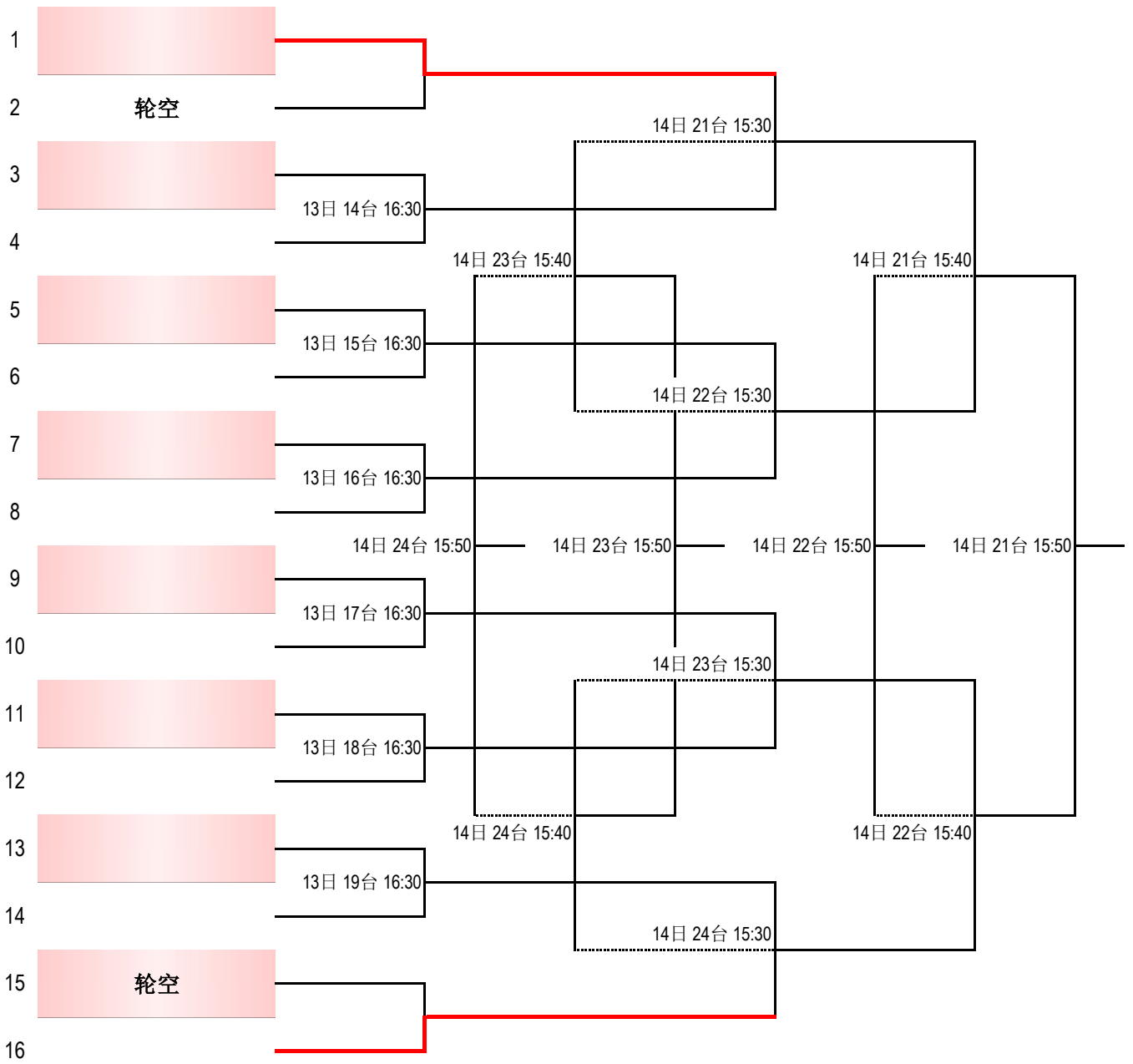

## 小学乙组混合双打第二阶段

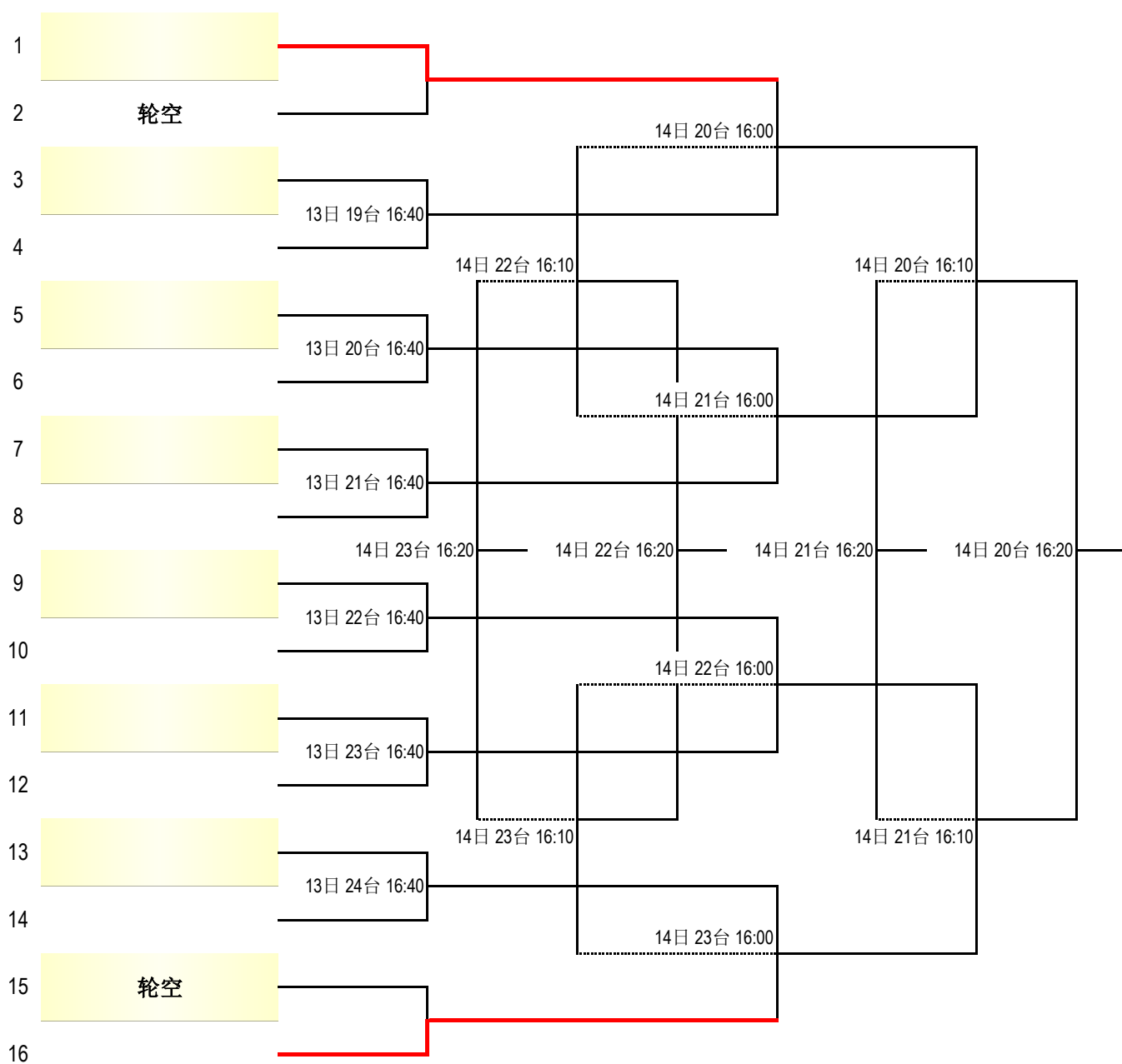

## 2026年北京市体育传统项目学校乒乓球比赛报名统计

序号	队名(简称)	高中组							初中组						
		男子			女子			混合 双打	男子			女子			混合 双打
		团体	单打	双打	团体	单打	双打		团体	单打	双打	团体	单打	双打	
1	二十二中	1	5	2	1	5	2	1	1	5	2	1	5	2	1
2	五中	1	3	1	1	3	1	1	1	3	1	1	3	0	1
3	广渠门中学				1	3	1		1	4	2	1	5	2	
4	师大二附	1	5	2	1	5	2	1							
5	六十六中	1	5	2	1	5	2	1	1	4	1	1	3		2
6	三帆中学								1	5	2	1	5	2	1
7	四十四中								1	4	1	1	4	1	2
8	中关村中学	1	5	2					1	3	1				
9	海淀实验中学								1	3	1	1	3	1	1
10	昌平一中								1	4	1	1	5	2	1
11	第二中学分校								1	4	2				
12	北京市第八中学	1	5	2	1	5	2		1	5	1	1	5	1	2
13	航空航天大学实验学校	1	4	1	1	3		2				1	3	1	
14	北京市第十八中学	1	4		1	3	1		1	3		1	4		1
15	北京市第二中学	1	5	2	1	4	2								
16	十一学校顺义学校 (杨镇一中)	1	5	2	1	2		1	1	5	2	1	1		1
<b>合计</b>		<b>10</b>	<b>46</b>	<b>16</b>	<b>10</b>	<b>38</b>	<b>13</b>	<b>7</b>	<b>13</b>	<b>52</b>	<b>17</b>	<b>12</b>	<b>46</b>	<b>12</b>	<b>13</b>

## 2026年北京市体育传统项目学校乒乓球比赛报名统计

序号	队名 (简称)	小学甲组							小学乙组						
		男子			女子			混合 双打	男子			女子			混合 双打
		团体	单打	双打	团体	单打	双打		团体	单打	双打	团体	单打	双打	
17	府学胡同小学	1	5	2	1	4	2		1	5	1	1	3	1	
18	方家胡同小学	1	3	1	1	4	1	1	1	4	2	1	3	1	
19	西城区实验小学	1	4		1		1	2	1	4	1	1	3		1
20	北京小学	1	5	1	1	4	1	2	1	5	2	1	5	2	1
21	厂桥小学	1	5	2	1	5	2	1	1	5	2	1	5	2	1
22	北京第一实验小学	1	5	2	1	5	2		1	5	1	1	5	1	2
23	十五中附小	1	5	1	1	5			1	5	1	1	5		
24	华嘉小学	1	4	2	1	3	1		1	5	2	1	5	2	1
25	阜成门外一小	1	5	1	1	5	2	1	1	5	2	1	5	2	1
26	复兴门外一小	1	5		1	5		1							
27	三义里小学	1	5	1					1	4	1				
28	人大附小	1	5	2	1	5	2		1	5	2	1	5	2	1
29	中关村二小万泉河分校	1	3		1	3	1	1	1	4	1	1	3		1
30	顺义张镇中心小学校				1	3	1								
31	顺义仇家店中心小学校	1	4	2											
32	昌平第二实验小学	1	5	2	1	5	2	1	1	5	2	1	5	2	1
33	育翔小学回龙观学校	1	5	2	1	5	2	1	1	5	1	1	5	1	2
34	怀柔区第三小学	1	3		1	5	2	1	1	5	1	1	5	1	2
35	西城区育翔小学分校	1	4	1	1	5	2	1	1	5	1	1	5	1	2
36	房山区长阳第一小学	1	4	2	1	5	2		1	4	2				
37	采育镇第一中心小学	1	4	2	1	3	1								
38	中关村第二小学(百旺校区)	1	5	1	1	5	1	2	1	5	2	1	4		1
39	东城区史家小学分校	1	3	1					1	5	2				
40	西城区育翔小学	1	5	2	1	5	2	1	1	5	2	1	5	2	1
41	密云区第四小学	1	3		1	3		2	1	5	1	1	5	1	2
42	怀柔区实验小学	1	3	1	1	4	1	1	1	5	1	1	5	1	2
43	通州区东方小学	1	4	1	1	4	1	1	1	5	1	1	4		1
<b>合计</b>		<b>26</b>	<b>111</b>	<b>32</b>	<b>24</b>	<b>100</b>	<b>32</b>	<b>20</b>	<b>23</b>	<b>110</b>	<b>34</b>	<b>20</b>	<b>90</b>	<b>22</b>	<b>23</b>



# 2026年北京市体育传统项目学校乒乓球比赛 小学甲组 小学乙组 场地图

背景板

场地布置

一层篮球馆

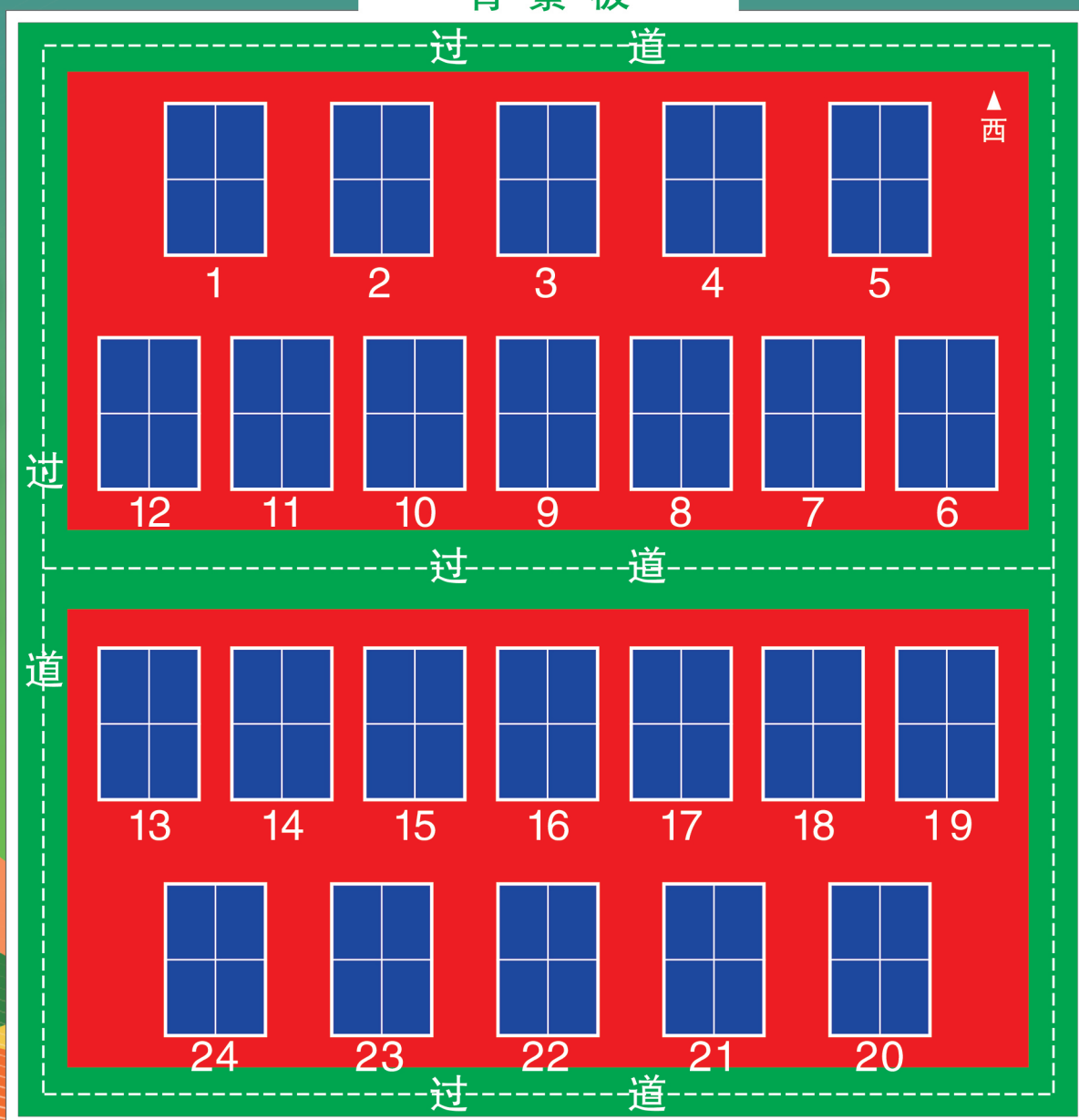



# 2026年北京市体育传统项目学校乒乓球比赛

## 初中组 高中组 场地图

场地布置

背景板

